

FLOWING EXPERTISE

2021



CATALOGUE



FLOWING EXPERTISE

Depuis plus de 60 ans, nous mettons à disposition de nouvelles solutions hydrothermosanitaires pour redéfinir le confort de notre habitat et de nos bureaux. Nous le faisons à partir d'un flux de compétences, de technologie, d'expérience et d'innovation acquis tout au long de ces années à travers un échange constant avec nos clients et nos fournisseurs. Un flux qui sort des sentiers battus et qui a dicté notre réputation. Un flux qui nous permet de voir toujours plus loin.



FLOW OF LIFE

Un flux unique.
L'**évolution continue**, la fiabilité tangible de notre travail, la recherche constante de la qualité totale comme résultat des petits gestes quotidiens.



FUTUR

L'innovation vouée à la création **de nouvelles formes de confort** consacrées au cadre de vie nous pousse à nous dépasser constamment.



DURABILITÉ

Notre volonté de transmettre, intact, le **bien-être environnemental, social et économique** aux futures générations à travers nos produits et nos actions.



TECHNOLOGIE

Notre capacité de concevoir la recherche, d'investir sur de nouvelles méthodes et de développer des **solutions de pointe** dans un océan de compétences en constante évolution.



MADE IN CALEFFI

Une singularité qui se veut la somme d'une profusion de détails et qui nous distingue dans le monde entier. Un **made in Italy** concret qui anime notre production.



COMPOSANTS POUR CHAUFFERIE

PURGEURS D'AIR, SÉPARATEURS D'AIR ET DE BOUES, TRAITEMENT DE L'EAU

ROBINETS ET ACCESSOIRES POUR RADIATEURS

VANNES MOTORISÉES, COLLECTEURS, COFFRETS ET ACCESSOIRES

COLLECTEURS DISTRIBUTION PLANCHER GROUPE DE DISTRIBUTIONS

COMPOSANTS POUR INSTALLATIONS SANITAIRES

DISPOSITIFS ANTI-POLLUTION

DISPOSITIFS D'ÉQUILIBRAGE DES CIRCUITS

RACCORDS

ORGANES DE SÉCURITÉ POUR INSTALLATIONS AU GAZ

THERMOSTATS D'AMBIANCE

SYSTÈMES DE DISTRIBUTION DE CHALEUR

COMPOSANTS POUR INSTALLATIONS À ÉNERGIES RENOUVELABLES

PIÈCES DE RECHANGE

MÉMO TECHNIQUE

INDEX PAR NUMÉROS DE SÉRIE CROISSANT

SÉRIE	Page	SÉRIE	Page	SÉRIE	Page	SÉRIE	Page	SÉRIE	Page	SÉRIE	Page
100	18-211	215	56-57-61-	278 ●	275	359	156-158-160-	4499	55-71	5261	167
103 ●	203		62	278HE	274		162-163	452	70	5265	166
106	290	220	52	279HE	275	360	90-151	453	70	527 EST	8
108	289	221	52	280	296	361	90	454	71	529	9-295
110	291-292	222	52	281	298	362	90	455	70	533..H	131
112	210-292	223	52	302	18	363	90	456	69	5330	130
121	201	224	52	3041	186	3641	96-151	459	71-72	5330..H	130
126	200	225	53	3045	186	3642	96-151	472 ●	54	5331	131
127	199	226	53	3046	186	381	72	475	55	5331..H	131
128	153-196-198-	227	52	3047	186	382	72	501	24	5332	130
	246	230100 ●	73	3048	186	383	65-72-93	5020	24	5332..H	130
130	205	230	49-73	305	18-288	384	72-93	5021	24-25	5334	130
130 _± DN 65 ●	205	231	49	309	170-286	385	92	5022	25	5334..H	130
13000. ●	205	232	49	311	8	386	93-96-105-113	5024	25	534	170
132	209	233	49	312	8	3871	72	5025	25	5350	132
132 _± DN 65 ●	209	234	49	313	9	3872	73	5026	25	5350..H	132
140	110-207	237	49	314	9	391	105-109-113	5027	25	5351	133
140 _± DN 65 ●	207	240	276	319 ●	167	392	97	503 ●	21	5360	134-135
142	207	250	272	3230	169-185	4001	60-62-64	504	26	5362	134-135
14501. ●	190-192	251	272-273	324	168-184	4003	60-65	505	27	5365	134
145	190	2521	280	327	18	4004	60-65	5054	27	5366	134
145 _± DN 40 ●	191	2523 ●	281-308	328	71	4005	69	5055	27	5370	170
146 ●	191	2527	281	332	169-185	401	51	507	26	538	19-207-211
149	192	253	272	333	169-185	402	51	5080	27	539	133
161 ●	16-100-121-	2540	277	334	169-185	411	68	5081	27	543	9-294
	229-260	2543	277	337	27	412	68	510	18	544	9-294-295
165	15-117-122	2544	277	338	51-66	421	50	519	18-122-211-289	5450	37
166	15-118	2545	277	3380	65	422	50	5200	143	5451	36
167	16-119-306	2546	277	339	51	431	51-68	5207	142	5453	34-288
181	100	2547	277	340	68	432	51-68	521	143	545900	38
182	100-105	2548	277	341	68	437	65-74-75	5212	145	545950	39
200	54-64	255 ●	276	342	51-66-68	438	74-75	5213	143	546	30
201	54	258	210-276-278	343	51-68	441	52	5217	142-143	5461	31
202	54	262	284-300	347	93-95	446	93	5219	143	5462	32
203	54	2620	279	349	92-94	447	67-74	5230 ●	144	5463	33
205	60	263	285-300	350	92-94	4490	52	5231	144	5464	31
209	55-60-64	264	282	351	92	4493	57	524 ●	145	5465	32
210	56-57-61-62	265	283-300	354	92-94-151	4496	71	525	170	5466	33

LE GROUPE CALEFFI



Caleffi S.p.A. - Usine principale et siège social
Fontaneto d'Agogna - ITALIE



Caleffi 2 - Fabrication des moules et des machines de montages automatiques
Fontaneto d'Agogna - ITALIE



Caleffi 3 - Montages automatiques et injection plastique
Gattico - ITALIE



PRESSCO S.p.A. - Matriage
Invorio - ITALIE

INDEX PAR NUMÉROS DE SÉRIE CROISSANT

SÉRIE	Page	SÉRIE	Page	SÉRIE	Page	SÉRIE	Page	SÉRIE	Page	SÉRIE	Page
5468	33	580010	17	642	82	681	65-74-75	868	221	948	215
5469	32	580011	42	643	82	683	18	869	221	B531	166
548	10	580020	42	6440	80-85	687	21	870	221	CAL1918	246-251-258-260-262
5495	11	58090.	43-44	6442	80	688	21-97-211	871	221-292	CBN130	205
550	12-14	586	96	6443	85-279	689	21	875	219	CBN521	143
551	24-28-29	588	214-276	6443 3BY	80	7000	199-246-251-258	876	219	CBN5453	34
5520	8	5881	214	6444	80	7002	255-257-258	877	222	CBN5460	30
5521	8	591	95	6450	79	700205	258	878	222	CBN5462	32
553	17	592	94	6452	79	720020	264	879	222	CBN551	28
554	17	5991	96-151	6453	79	720025	264	886	222	CBN638	83
5560	21	5993	96-151	6459	79	720030	264	887	222	CBN664	109-113
557	21	5994	96	6509	167	720090	364	890	223	F000068.	192
5580	19-276	5995	96	6561	81-114	738	228-246-248-251	891	223	F0001037	38
558	19	6000	147-149	6562	81-114	750	262	893	223	F001069	166
559	13-14	6000 EST	146	6563	81-114	7550	149	894	223	F0001297	38
560	27-72	6001	151	6564	114	765	260	900	216	F0001298	42
561	25	6002	151-308	6565	190-192-255-258	766	260	903	216	F36077	55
5620	26	6005	150	6566	190-192-255-258	767	260	904	216	KIT54534.	35
5621	26	603	171-286	657	97	789	244-247-251	9050	216	KIT545900	38
5622	26	610	86-87	658	91	789603	246	9057	217	KM1	67
5709	35	611	87	659	91-116	792	260	9058	217	KMIX	142
570	181	612	87	660	91-116	7942	244	9060	217	KR1	67
570 _{≥ DN 150}	181	613	20	661	116	797	252	9068	217	R59681	26
572	178-247	616	87	662	100-107	8001	221	910	218	R59720	26
573	178	617	89-136-205	664	109	860 _{≥ DN75}	219	913	218	R79112	255
573001	17	618	228	665	112	861 _{≥ DN 75}	219	914	218	SATK10	245
574	178-179	620	228	669	97	862	220	930	215-217	SATK15	244
574001	17	6205	115	671	103	863 _{≥ DN 75}	220	936	66-72	SATK16	245
575	179	621	20	675	105-107-113	864	220	940	215	SATK20	240-242
575 _{≥ DN150}	181	622	20-250	676	81	865	220	941	215	SATK22	240-242
575003	44	623	20	677	81	866	221	942	72-215	SATK30	243
575004	35	624	20	678	81	867	221	943	215	SATK32	243
576	136	625	20	679	76-163	868	221	944	215	SATK40	250
577	22-183	626	19	679	74-75-93-95	869	221	945	215		
578	136	636	88-89	680	93-95-103-107-113	870	221	946	215		
5790	40-41	6370	86-87-120					947	215		
579	22-183	638	83-84								
580	182	641	82								

LE GROUPE CALEFFI

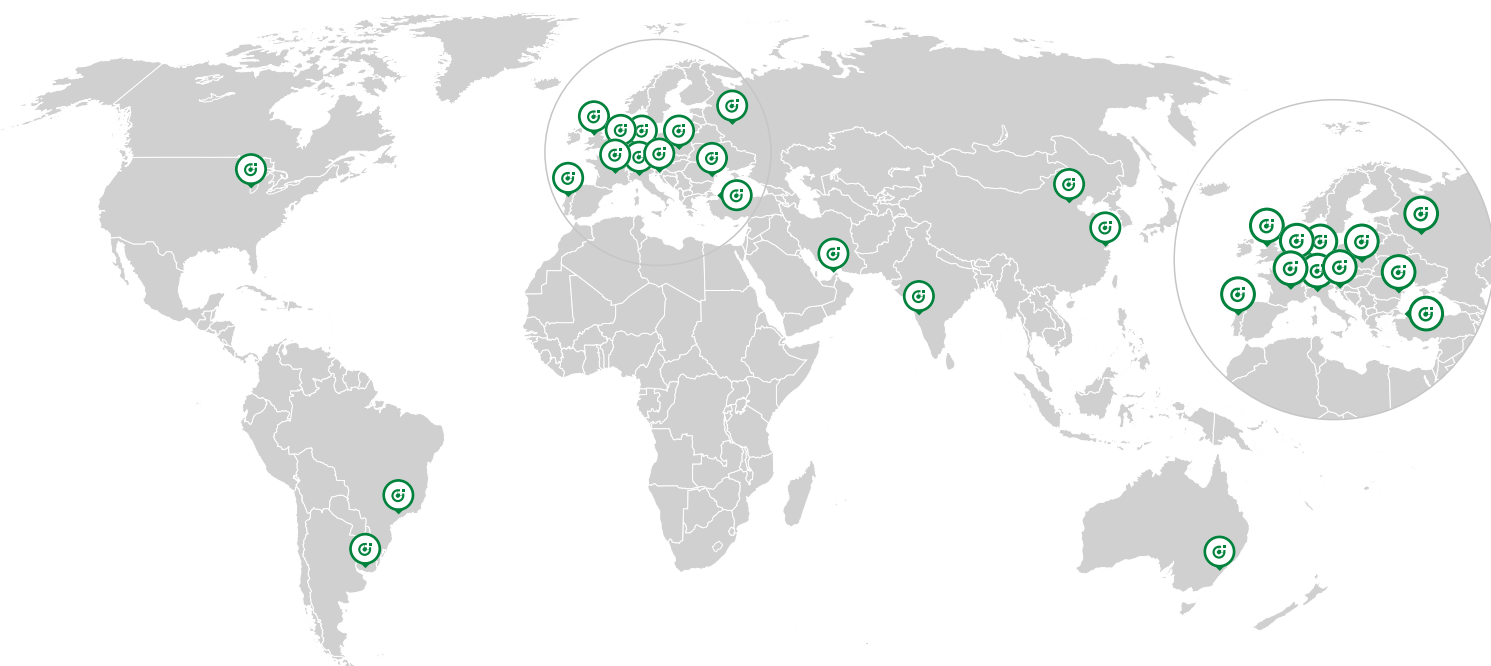

CERTIFICATS DE QUALITAT ET HOMOLOGATIONS



CERTIFICATO N. **0003/9**
CERTIFICATE No.

CALEFFI S.p.A.
Sede e Unità Operativa
Strada Regionale 229, 25 - 28010 Fontaneto d'Agogna (NO) - Italia
Direzione e uffici amministrativi, progettazione, lavorazione meccanica, assemblaggio e collaudi, stampaggio materie plastiche e logistica.

UNI EN ISO 9001:2015
Sistema di Gestione per la Qualità / Quality Management System
PER LE SEGUENTI ATTIVITÀ / FOR THE FOLLOWING ACTIVITIES
EA: 18 - 28

Progettazione, fabbricazione e commercializzazione di: valvole di sicurezza, valvole a gruppi di regolazione, valvole per termostati, valvole per sfiata, valvole di bilanciamento, miscelatori termostatici, riduttori di pressione, valvole antirimbombamento, collettori di distribuzione, riscaldatori, valvole di miscelazione, moduli di sbarco, scaffold di sbalzo per l'applicazione civile e industriale, relativi a impianti di riscaldamento e raffrescamento, idroscambiatori, solari, geometri, biomassa e gas.

Design, manufacturing and trading of: safety relief valves, regulating valves and units, radiator valves, air vents, balancing valves, thermostatic mixing valves, pressure reducing valves, antiflow valves, distribution manifolds, washers and fittings, check valves, zone box with distribution and temperature control, user modules with domestic water local production and zone temperature control for domestic and industrial use on heating and cooling, plumbing, solar, geothermal, biomass and gas systems.

DATA INMISSIONE
FIRST ISSUE
11/09/2000



CERTIFICATE

CISO/IQIM SPA has issued an IQNet recognized certificate that the organization:
CALEFFI S.p.A.
Head Office and Operative Unit
Strada Regionale 229, 25 - I-28010 Fontaneto d'Agogna (NO)
Via Maggiate, 15 - I-28013 Gattico (NO)
has implemented and maintains a
Quality Management System

Design, manufacturing and trading of: safety relief valves, regulating valves and units, radiator valves, air vents, balancing valves, thermostatic mixing valves, pressure reducing valves, antipollution valves, distribution manifolds, switches and fittings, check valves, zone box with distribution and temperature control, user modules with domestic water local production and zone temperature control for domestic and industrial use on heating and cooling, plumbing, solar, geothermal, biomass and gas systems.

which fulfils the requirements of the following standard:
ISO 9001:2015

Issued on: 2020-07-16
First issued on: 1990-06-11
Expires on: 2023-06-06
This attestation is directly linked to the IQNet Partner's original certificate and shall not be used as a stand-alone document.
Registration Number: IT-3742

Alex Stoichitov, President of IQNET
Ing. Mario Romeri, President of CISO

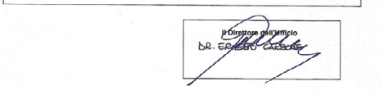
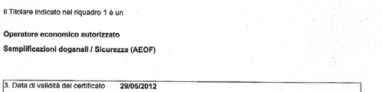
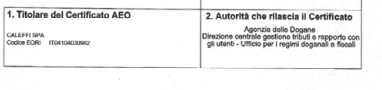
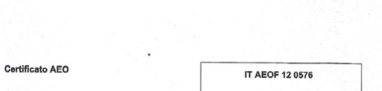

CERTIFICATO n. **0512A/2**
CERTIFICATE No.

CALEFFI S.p.A.
Sede e Unità Operativa
Strada Regionale 229, 25 - 28010 Fontaneto d'Agogna (NO) - Italia
Progettazione e fabbricazione di componenti idrotermici mediante lavorazioni meccaniche (transfer e plurimantorno) e assemblaggio.

UNI EN ISO 14001:2015
Sistema di Gestione Ambientale / Environmental Management System
PER LE SEGUENTI ATTIVITÀ / FOR THE FOLLOWING ACTIVITIES
EA: 18

Progettazione e fabbricazione di componenti idrotermici, sia per applicazioni in campo civile che industriale, realizzati mediante lavorazioni meccaniche (transfer e plurimantorno), stampaggio plastico a iniezione e assemblaggio.

Design and manufacture of hydrothermal components for civil and industrial applications, by mechanical processes (transference and multi-spindle), plastic injection molding and assembly.

DATA INMISSIONE
FIRST ISSUE
02/09/2012



CERTIFICATE

CISO/IQIM SPA has issued an IQNet recognized certificate that the organization:
CALEFFI S.p.A.
Head Office and Operative Unit
Strada Regionale 229, 25 - I-28010 Fontaneto d'Agogna (NO)
has implemented and maintains a
Environmental Management System

Design and manufacture of hydrothermal components for civil and industrial applications, by mechanical processes (transference and multi-spindle), plastic injection molding and assembly.

which fulfils the requirements of the following standard:
ISO 14001:2015

Issued on: 2018-08-05
First Issued on: 2012-08-05
Expires on: 2021-08-04
This attestation is directly linked to the IQNet Partner's original certificate and shall not be used as a stand-alone document.
Registration Number: IT-83000

Alex Stoichitov, President of IQNET
Ing. Claudio Provi, President of CISO

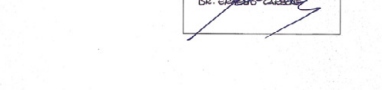
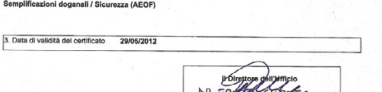
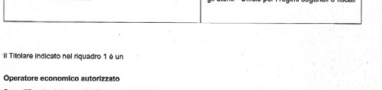
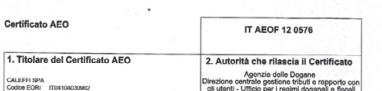

Certificate of Registration

QUALITY MANAGEMENT SYSTEM - ISO 9001:2015

This is to certify that: **Caloffi S.p.A.**, S.R. 229 n. 25 Fontaneto d'Agogna (NO) 28010 Italy

implements a Quality Management System which complies with the requirements of ISO 9001:2015 for the following scope:
Design, manufacture and sale of components for domestic and industrial use on heating/cooling, plumbing, solar, geothermal, biomass and gas systems.

Holds Certificate No: **FM 21654**
and operates a Quality Management System which complies with the requirements of ISO 9001:2015 for the following scope:
Design, manufacture and sale of components for domestic and industrial use on heating/cooling, plumbing, solar, geothermal, biomass and gas systems.

For and on behalf of BSI:
Andrew Lavin, ENEC Systems Certification Director

Original Registration Date: 1993-09-28 Effective Date: 2018-05-08
Latest Review Date: 2018-04-19 Expiry Date: 2021-05-07

Page: 1 of 2
-making excellence a habit-

Certificato N°. **FM 21654**
Unità
Caloffi S.p.A.
S.R. 229 n. 25
Fontaneto d'Agogna (NO)
28010
Italy
Caloffi S.p.A.
Via Maggiate, 15
Gattico (NO)
28013
Italy

Attività oggetto di certificazione
Progettazione, fabbricazione e commercializzazione di componenti per l'applicazione civile e industriale relativi a impianti di riscaldamento/raffrescamento, idroscambiatori, solari, geotermici, biomassa e gas.

Fabbricazione di componenti per l'applicazione civile e industriale relativi a impianti di riscaldamento/raffrescamento, idroscambiatori, solari, geotermici, biomassa e gas.

Certificazione originale: 1993-09-28 Data di validità: 2018-05-08
Ultima emissione: 2018-04-19 Scadenza: 2021-05-07

Page: 2 di 2
Il presente certificato è emesso in forma elettronica, è esclusivo proprietà di BSI ed è legato al rispetto delle condizioni contrattuali. È vietata la ristampa o l'uso non autorizzato senza permesso scritto dalla BSI.
Se i dati di ogni attestazione può essere verificata su: www.bsigroup.com/Certificates e telefonando al numero +44 (0) 300 990399
Per informazioni o commenti: BSI, Marton Court, Davy Avenue, Knebwell, Milton Keynes MK9 3BG, UK - tel. +44 (0) 300 990399
880, Avenue des Conches, Montreuil-sur-Seine, Cedex 09, France - tel. +33 (0) 2 35 98 33 88
Strada Lavinie per noi Group 322



Certificato AEO **IT AEO12 05076**

1. Titolare del Certificato AEO
CALEFFI S.p.A.
Codice EDIN: IT0040320002

2. Autorità che rilascia il Certificato
Agenzia delle Dogane
Direzione centrale gestione dogane e rapporti con gli utenti - Ufficio per i regimi doganali e fiscali

Il Titolare indicato nel riquadro 1 è un
Operatore economico autorizzato
Semplificazioni doganali / Sicurezza (AEO/F)

5. Data di validità del certificato: **29/06/2012**

Ing. Gallo Gennaro
S.A. Gallo Gennaro

NOS PUBLICATIONS



• HYDRAULIQUE N°1

Dossier Légionelles

Marco et Mario DONINELLI,
Jérôme CARLIER, Roland MESKEL

• HYDRAULIQUE N°2

Les pertes de charges dans les installations thermiques & aérauliques

Le dimensionnement des Mitigeurs pour ECS

Marco et Mario DONINELLI, Jérôme CARLIER, Roland MESKEL

• HYDRAULIQUE N°3

Les séparateurs d'air, de boues

Les séparateurs hydrauliques (Bouteilles de découplage hydraulique)

Jérôme CARLIER, Roland MESKEL

• HYDRAULIQUE N°4

Le solaire thermique

Jérôme CARLIER, Roland MESKEL

• HYDRAULIQUE N°5

Installations de pompes à chaleur géothermiques

Jérôme CARLIER, Roland MESKEL, Eloi DUJARDIN

• HYDRAULIQUE N°6

Rénovation à haute efficacité hydraulique

Eloi DUJARDIN

• HYDRAULIQUE N°7

La pression de distribution dans les réseaux d'eau sanitaire

Alessia SOLDARINI, Mattia TOMASONI,
Jérôme CARLIER, Roland MESKEL

• GUIDE D'ÉQUILIBRAGE SÉLECTION ET DIMENSIONNEMENT DES TUYAUTERIES ET ORGANES DE RÉGLAGE

• LE TRAITEMENT DE L'AIR ET DES BOUES DANS LES INSTALLATIONS DE GÉNIE CLIMATIQUE

• DISPOSITIFS DE PROTECTION ANTI-POLLUTION

• TABLES ET DIAGRAMMES PERTES DE CHARGE AÉRAULIQUES

• TABLES ET DIAGRAMMES PERTES DE CHARGE HYDRAULIQUES

(Verso du Cahier Caleffi)

Marco et Mario DONINELLI



CONTACTEZ NOUS ...

Siège CALEFFI-France

Tél : 04 75 59 95 86

e-mail : france.consulting@caleffi.com

Assistance technique

Tél : 04 75 59 95 86

e-mail : infos.france@caleffi.com

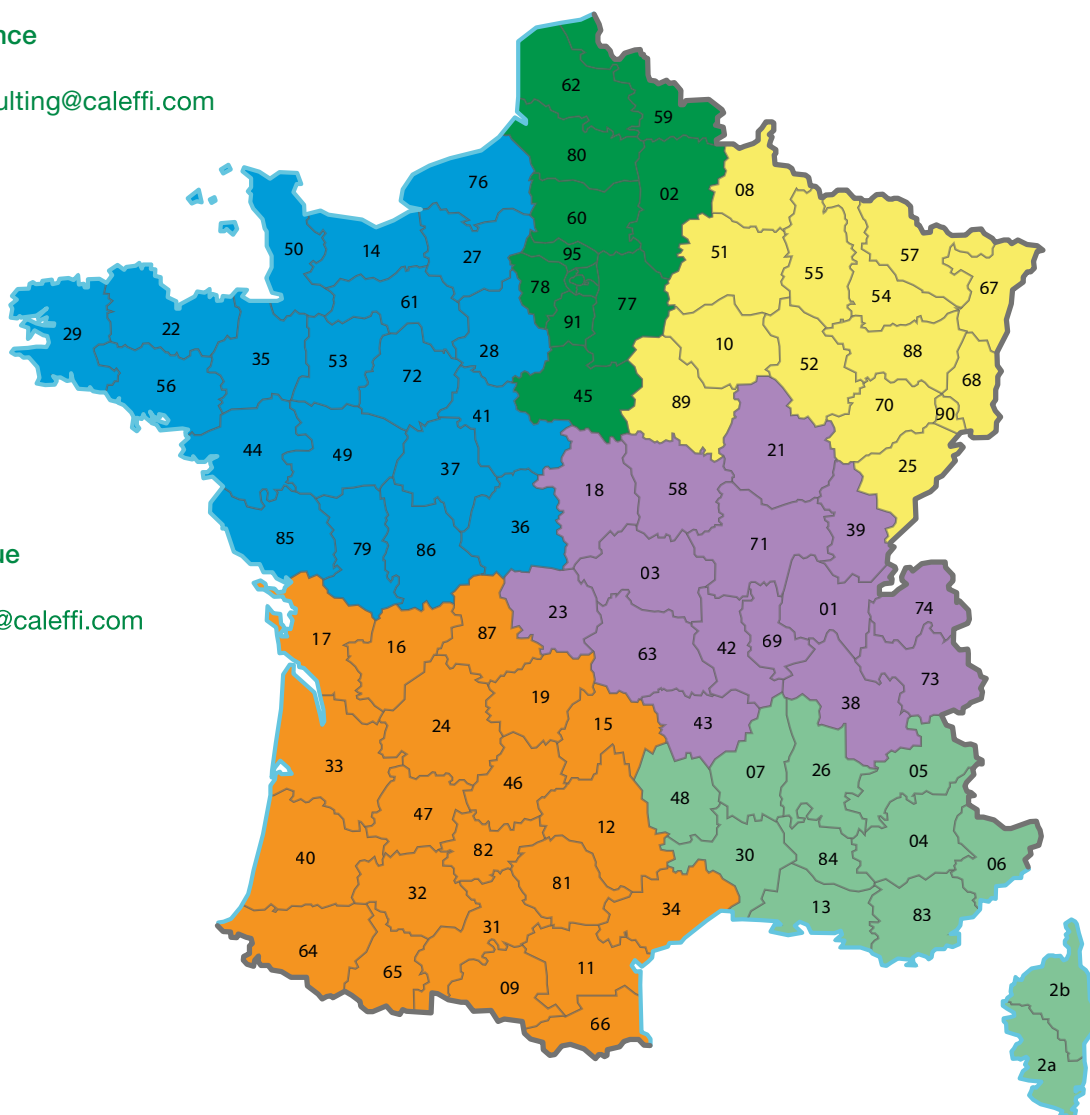

Responsable secteur Ouest

Christophe COUERAUD

Tél : 06 21 59 90 35

e-mail : christophe.coueraud@caleffi.com



Responsable secteur Sud-Ouest

Rémi TARANTO

Tél : 07 62 38 77 81

e-mail : remi.taranto@caleffi.com



Responsable secteur Île de France

Erick O'DONOVAN

Tél : 06 32 36 76 43

e-mail : erick.odonovan@caleffi.com



Responsable secteur Rhône Alpes Ouest

Jean-Pierre SANCHEZ

Tél : 06 85 91 43 56

e-mail : jean-pierre.sanchez@caleffi.com



Responsable secteur Rhône Alpes Est

Michel RUIZ

Tél : 06 24 86 52 07

e-mail : michel.ruiz@caleffi.com



Responsable secteur Sud-Est

Pierre-Louis TARANTO

Tél : 07 62 38 77 87

e-mail : pierre-louis.taranto@caleffi.com

**Responsable secteur
Île de France - Nord**
Christophe FERRER
Tél : 06 10 35 00 52
e-mail : christophe.ferrer@caleffi.com

**Autres secteurs,
DOM-Tom et Afrique francophone**
CALEFFI-France
Tél : 04 75 59 95 86
e-mail : infos.france@caleffi.com

COMPOSANTS POUR CHAUFFERIE

Schéma présenté à titre indicatif

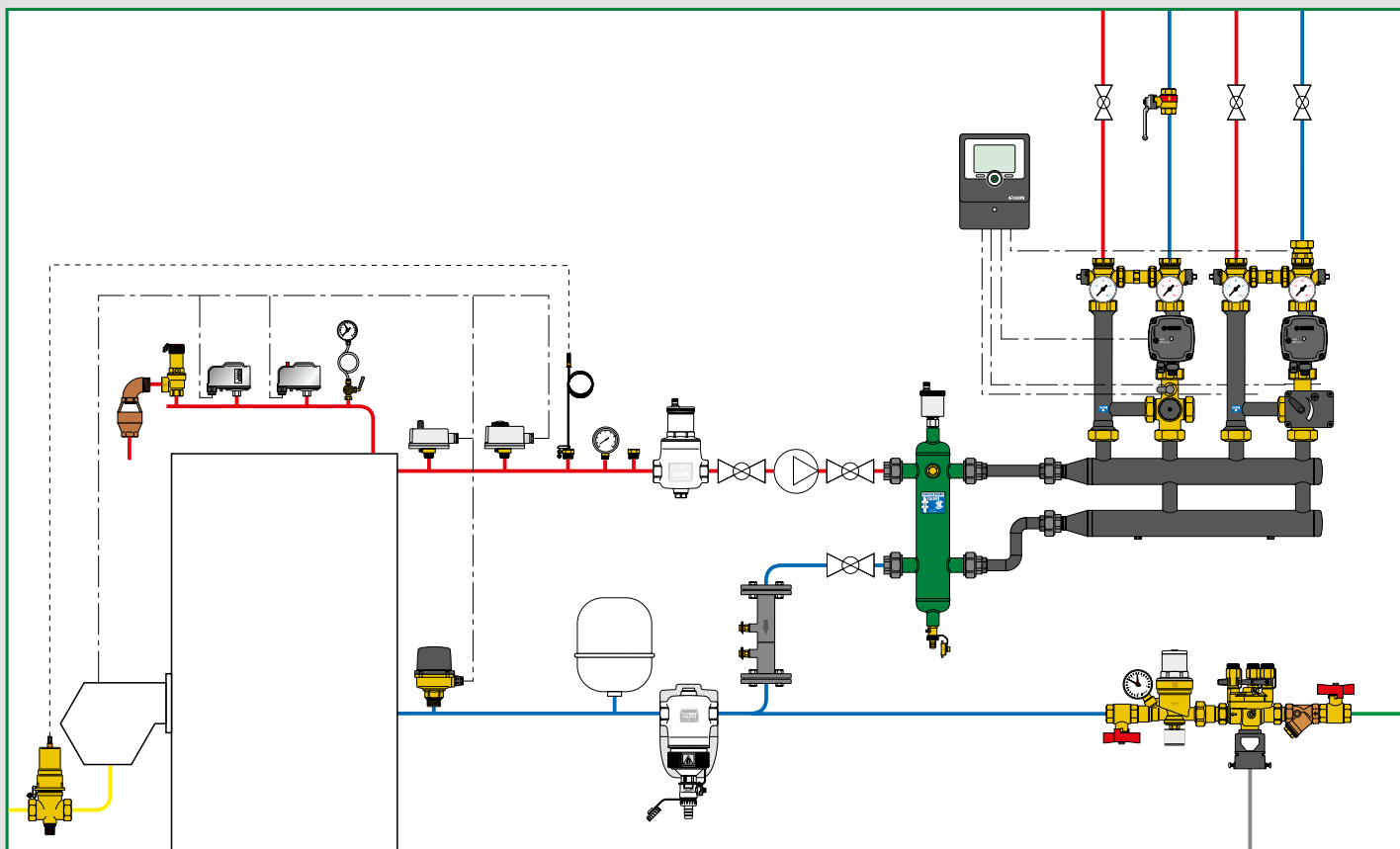

- Soupapes de sécurité
- Soupapes de sécurité thermique
- Séparateurs hydrauliques
- Collecteurs pour chaufferie
- Groupes de distribution
- Régulateur
- Groupes de remplissage
- Soupape de pression différentielle
- Aquastats
- Pressostats et interrupteur à flotteur
- Manomètres et thermomètres
- Filtres



527 EST

notice tech. 01253

Soupape de sécurité.
Raccordements femelle-femelle.
Pression d'ouverture maxi : $P_{tarage} + 10\%$.
Pression de fermeture : $P_{tarage} - 20\%$.
PN 10.
Plage de température : 5-110 °C.
Tarages standards : 2,5 - 3 - 3,5 - 4 - 4,5 - 5 - 5,4 - 6 bar.



Code



5274 ●● EST	1/2" x 3/4"	1	25
5275 ●● EST	3/4" x 1"	1	25
5276 ●● EST	1" x 1 1/4"	1	10
5277 ●● EST	1 1/4" x 1 1/2"	1	10



311

notice tech. 01253

Soupape de sécurité.
Raccordements femelle-femelle.
Pression d'ouverture maxi : $P_{tarage} + 20\%$.
Pression de fermeture : $P_{tarage} - 20\%$.
PN 10.
Plage de température : 5-110 °C.
Tarages : 2,5 - 3 - 3,5 - 4 - 5 - 6 - 7 - 8 bar.
2 bar uniquement en 3/4".



Code



3114 ●●	1/2" 3 - 6 - 7 bar	1	50
3114 ●●	1/2" 2,5 - 3,5 - 4 - 5 - 8 bar	1	50
3115 ●●	3/4"	1	50



527 EST

notice tech. 01253

Pression d'ouverture spéciale

Soupape de sécurité.
Raccordements femelle-femelle.
Pression d'ouverture maxi : $P_{tarage} + 10\%$.
Pression de fermeture : $P_{tarage} - 20\%$.
PN 10.
Plage de température : 5-110 °C.
Tarages spéciaux sur demande :
1,5 - 2 - 2,25 - 7 - 8 bar.
10 bar uniquement en 1".



Code



5274 ●● EST	1/2" x 3/4"	1	25
5275 ●● EST	3/4" x 1"	1	25
5276 ●● EST	1" x 1 1/4"	1	10
5277 ●● EST	1 1/4" x 1 1/2"	1	10



311

notice tech. 01253

Soupape de sécurité.
Raccordements femelle-femelle.
Pression d'ouverture maxi : $P_{tarage} + 20\%$.
Pression de fermeture : $P_{tarage} - 15\%$.
PN 10.
Puissance décharge : 110 kW.
Plage de température : 5-110 °C.
Tarage : 3 bar.
Homologuée NF P 52-001 - Classe 2.



Code

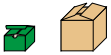

311431	1/2" 3 bar	1	50
---------------	------------	---	----



5521

notice tech. 01253

Entonnoir de vidange avec coude.

Code



552140	1/2" M x 3/4" F	1	-
552150	3/4" M x 3/4" F	1	-
552160	1" M x 1 1/4" F	1	-
552170	1 1/4" M x 1 1/4" F	1	-



312

notice tech. 01253

Soupape de sécurité.
Raccordements mâle-femelle.
Pression d'ouverture maxi : $P_{tarage} + 20\%$.
Pression de fermeture : $P_{tarage} - 20\%$.
PN 10.
Plage de température : 5-110 °C.
Tarages : 2,5 - 3 - 3,5 - 4 - 5 - 6 - 7 - 8 bar.



Code



3124 ●●	1/2" 3 - 7	1	50
3124 ●●	1/2" 2,5 - 3,5 - 4 - 5 - 6 - 8	1	50



5520

notice tech. 01253

Entonnoir de vidange.

Code



552050	3/4" F x 3/4" F	1	25
552070	1 1/4" F x 1 1/4" F	1	-



313

notice tech. 01253

Soupape de sécurité.
Raccordements femelle-femelle.
Pression d'ouverture maxi : $P_{tarage} + 20\%$.
Pression de fermeture : $P_{tarage} - 15\%$.
PN 10.
Plage de température : 5–110 °C.
Tarage : 3 bar.
Homologuée NF P 52-001 - Classe 2.



Code				
313434	1/2" avec mano.	50	–	
313433	1/2" avec prise mano.	50	–	

543

notice tech. 01057

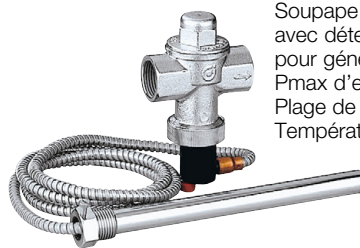

Soupape de sécurité thermique, avec détecteur à double sécurité, pour générateur à combustible solide.
P_{max} d'exercice: 10 bar.
Plage de température : 5–110 °C.
Température de tarage : 98 °C (0/-4 °C).
Débit de décharge avec une Δp de 1 bar et T=110 °C : 3000 l/h.
Longueur du capillaire : 1300 mm.
Homologuée EN 14597.



Code	Tarage			
543513	3/4" 98 °C	1	10	



313

notice tech. 01253

Soupape de sécurité.
Raccordements femelle-femelle.
Pression d'ouverture maxi : $P_{tarage} + 20\%$.
Pression de fermeture : $P_{tarage} - 20\%$.
PN 10.
Plage de température : 5–110 °C.
T_{max} du manomètre : 90 °C.
Tarages : 2,5 - 3 - 6 - 7 - 8 bar.



Code				
313425	1/2" avec mano. 2,5 bar	1	50	
313430	1/2" avec mano. 3 bar	1	50	
3134 ..	1/2" avec mano. 6 - 7 - 8 bar	1	50	
3135 ..	3/4" avec mano.	1	50	
313432	1/2" avec prise mano. 3 bar	1	50	
313532	3/4" avec prise mano. 3 bar	1	50	

544

notice tech. 01058

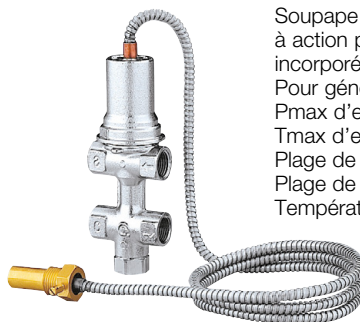

Soupape de sécurité thermique, à action positive, avec réinjection d'eau froide incorporée.
Pour générateur à combustible solide.
P_{max} d'exercice : 6 bar.
T_{max} d'exercice : 110 °C.
Plage de température : 5–110 °C.
Plage de température ambiante : 1–50 °C.
Température de tarage : 100 °C (0/-5 °C).
Débit de décharge avec une Δp de 1 bar et T=110 °C : 1600 l/h.
Longueur du capillaire : 1300 mm.

Code	Tarage			
544400	1/2" 100 °C	1	10	



314

notice tech. 01253

Soupape de sécurité.
Raccordements mâle-femelle.
Pression d'ouverture maxi : $P_{tarage} + 20\%$.
Pression de fermeture : $P_{tarage} - 20\%$.
PN 10.
Plage de température : 5–110 °C.
T_{max} du manomètre : 90 °C.
Tarages : 2,5 - 3 - 6 - 7 - 8 bar.



Code				
3144 ..	1/2" avec mano	1	50	
314432	1/2" avec prise mano 3 bar	1	50	
314462	1/2" avec prise mano 6 bar	1	50	

544

Soupape de sécurité thermique avec réinjection d'eau froide incorporée.
Pour générateur à combustible solide.
Avec poignée de purge manuelle.
P_{max} d'exercice : 6 bar.
T_{max} d'exercice : 120 °C.
Température de tarage : 100 °C (0/-5 °C).
Débit de décharge avec une Δp de 1 bar et T=110 °C : 1800 l/h.

Code	Tarage			
544501	3/4" 100°C	1	–	

529

notice tech. 01226



Régulateur de tirage.
Raccordement fileté mâle.
Plage de réglage : 30–90 °C.
Homologué EN 14597.



Code	Tarage			
529150	3/4" M ISO 7/1	1	10	

• • Codes complémentaires pour les soupapes de sécurité

bar	• •	bar	• •	bar	• •
1,5	15	3,5	35	6	60
2	20	4	40	7	70
2,25	22	4,5	45	8	80
2,5	25	5	50	10	00
3	30	5,4	54		

SÉPARATEURS HYDRAULIQUES



548

notice tech. 01076

Séparateur hydraulique.
Corps en acier laqué à l'époxy.
Avec coque d'isolation.
Raccord union femelle.
Pmax d'exercice : 10 bar.
Plage de température : 0–100 °C.
Fourni avec :
- purgeur d'air automatique avec clapet automatique d'isolement;
- robinet de vidange.

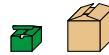

Code

548006	1"	1	–
548007	1 1/4"	1	–
548008	1 1/2"	1	–
548009	2"	1	–



548

notice tech. 01076

Séparateur hydraulique.
Corps en acier laqué à l'époxy.
Avec coque d'isolation.
Raccordements à brides PN 16.
Accouplement avec contre-brides EN 1092-1.
Pmax d'exercice : 10 bar.
Plage de température avec coque isolante : 0–105 °C (DN 50–DN 100), 0–100 °C (DN 125–DN 150); sans coque isolante : 0–110 °C.
Raccordement sonde de température : 1/2" F.
Fourni avec :
- purgeur d'air automatique;
- vanne d'arrêt;
- vanne de vidange.



Code

54805●	DN 50	1	–
54806●	DN 65	1	–
54808●	DN 80	1	–
54810●	DN 100	1	–
54812●	DN 125	1	–
54815●	DN 150	1	–

- = 0 code sans coque d'isolation
- = 2 code avec coque d'isolation

Caractéristiques hydrauliques

Les tableaux ci-contre indiquent d'une part (Tab.1) les valeurs de débits et de vitesses aux raccordements à ne pas dépasser pour avoir une vitesse maximale de 0,1 m/s dans le séparateur et ainsi assurer de façon optimale les trois fonctions de séparation hydraulique, séparation d'air et d'impuretés et, d'autre part (Tab.2) les débits au primaire et les vitesses dans le séparateur lorsqu'on a aux raccordements une vitesse de 1 m/s (en lieu occupé) ou de 2 m/s (en lieu inoccupé).



548

notice tech. 01076

Séparateur hydraulique.
Corps en acier laqué à l'époxy.
Raccordements à brides PN 10.
Accouplement avec contre-brides EN 1092-1.
Pmax d'exercice : 10 bar.
Plage de température : 0–110 °C.
Raccordement sonde de température : 1/2" F.
Fourni avec :
- purgeur d'air automatique;
- vanne d'arrêt;
- vanne de vidange.

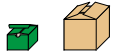

Code

548200	DN 200	1	–
548250	DN 250	1	–
548300	DN 300	1	–

Code	DN	optimisation des 3 fonctions vitesse Vb dans la bouteille : 0,1 m/s	
		Débit primaire Qp (m³/h)	Vitesse aux raccordements Vr (m/s)
5495/548006	1"	1,34	0,65
5495/548007	1 1/4"	1,88	0,51
5495/548008	1 1/2"	3,21	0,71
5495/548009	2"	4,90	0,60
54805●	DN 50	7,41	0,90
54806●	DN 65	7,41	0,54
54808●	DN 80	12,36	0,64
54810●	DN 100	12,36	0,39
54812●	DN 125	26,98	0,52
54815●	DN 150	26,98	0,36
548200	DN 200	68,69	0,61
548250	DN 250	117,57	0,67
548300	DN 300	156,01	0,61

Code	DN	vitesse Vr aux raccordements : 1 m/s 2 m/s			
		Débit primaire Qp (m³/h)	Vitesse dans la bouteille Vb (m/s)	Débit primaire Qp (m³/h)	Vitesse dans la bouteille Vb (m/s)
5495/548006	1"	2,06	0,15	4,12	0,31
5495/548007	1 1/4"	3,66	0,20	7,32	0,39
5495/548008	1 1/2"	4,52	0,14	9,04	0,28
5495/548009	2"	8,21	0,17	16,42	0,33
54805●	DN 50	8,21	0,11	16,42	0,22
54806●	DN 65	13,73	0,19	27,46	0,37
54808●	DN 80	19,23	0,16	38,47	0,31
54810●	DN 100	32,90	0,27	65,80	0,53
54812●	DN 125	51,43	0,19	102,86	0,38
54815●	DN 150	74,07	0,27	148,15	0,55
548200	DN 200	113,04	0,16	226,08	0,33
548250	DN 250	176,63	0,15	353,25	0,30
548300	DN 300	254,34	0,16	508,68	0,33

SÉPARATEUR HYDRAULIQUE MULTIFONCTIONS



5495 SEP 4

notice tech. 01249

Séparateur hydraulique multifonctions.
Corps en acier laqué à l'époxy.

Avec coque d'isolation.

Raccord union femelle.
Pmax d'exercice : 10 bar.
Plage de température : 0-100 °C.

Fourni avec :

- séparateur hydraulique,
- séparateur d'air,
- pot à boue,
- anneau magnétique,
- robinet de vidange.

PCT
INTERNATIONAL
APPLICATION
PENDING

Fonctionnement

Le séparateur hydraulique multifonctions associe différentes fonctions, chacune apportant une réponse à une contrainte spécifique des circuits de chauffage et/ou de rafraîchissement.

Le séparateur est équipé d'une coque d'isolation, préformée à chaud, pour en garantir la parfaite isolation thermique.

Le séparateur hydraulique multifonctions permet la :

- Séparation hydraulique

Pour dissocier un circuit primaire d'un ou des circuit(s) secondaire(s).

- Purge de l'air

La vitesse du flux entrant dans la bouteille diminue fortement grâce au volume de celle-ci. Ce phénomène favorise la séparation des micro-bulles, qui vont se fixer sur la grille en technopolymère. Les bulles, en s'aglutinant les unes aux autres, vont remonter vers le flotteur et seront ainsi évacuées automatiquement.

- Décantation

Le pot à boue permet la séparation et le recueil des impuretés présentes dans le circuit. Une grille interne favorise son efficacité.

- Filtration des particules ferreuses

Grâce à un anneau magnétique breveté, les impuretés ferreuses contenues dans le circuit sont également évacuées et recueillies dans la chambre de décantation.

Code



549506	1"	1	-
549507	1 1/4"	1	-
549508	1 1/2"	1	-
549509	2"	1	-

Séparation hydraulique

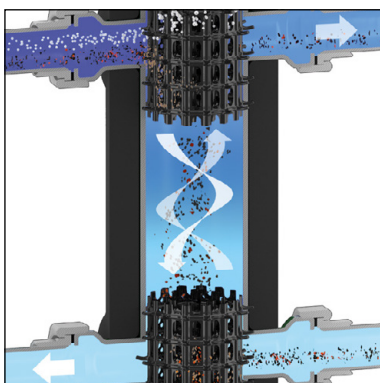

Pot à boue

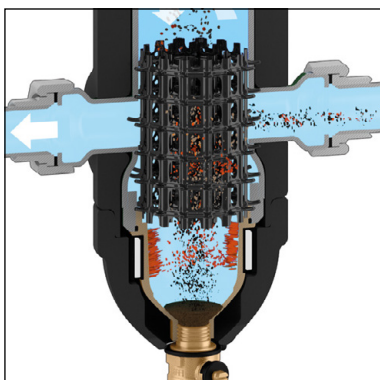

Séparateur d'air

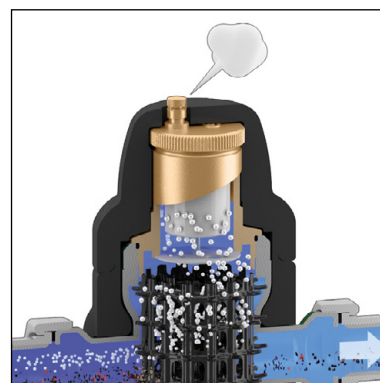

Filtration des particules ferreuses

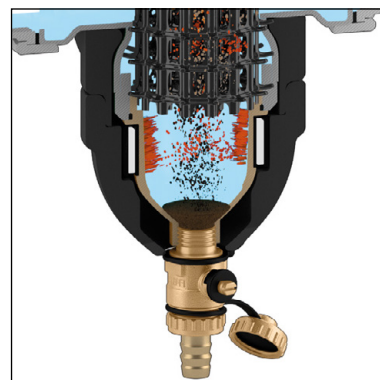

COLLECTEURS COMPACTS - DN 25

NOUVEAU

550 2

notice tech. 01355

Collecteur pour installations de chauffage et rafraîchissement. Corps en acier. **Avec coque d'isolation.** Raccordements principaux de 1 1/2" M. Raccordements dérivation : 1 1/2" F avec écrou tournant. Pmax d'exercice : 6 bar. Plage de température : 5-110 °C. Avec supports en acier.



Code	Entraxe	Débit maxi conseillé m³/h		
550220	125 mm	4	1	-

550 3

notice tech. 01355

Collecteur pour installations de chauffage et rafraîchissement. Corps en acier. **Avec coque d'isolation.** Raccordements principaux de 1 1/2" M. Raccordements dérivation : 1 1/2" F avec écrou tournant. Pmax d'exercice : 6 bar. Plage de température : 5-110 °C. Avec supports en acier.



Code	Entraxe	Débit maxi conseillé m³/h		
550230	125 mm	4	1	-

550 4

notice tech. 01355

Collecteur pour installations de chauffage et rafraîchissement. Corps en acier. **Avec coque d'isolation.** Raccordements principaux de 1 1/2" M. Raccordements dérivation : 1 1/2" F avec écrou tournant. Pmax d'exercice : 6 bar. Plage de température : 5-110 °C. Avec supports en acier.



Code	Entraxe	Débit maxi conseillé m³/h		
550240	125 mm	4	1	-

550 2+1

notice tech. 01355

Collecteur pour installations de chauffage et rafraîchissement. Corps en acier. **Avec coque d'isolation.** Raccordements principaux de 1 1/2" M. Raccordements dérivation : 1 1/2" F avec écrou tournant. Pmax d'exercice : 6 bar. Plage de température : 5-110 °C.



Code	Entraxe	Débit maxi conseillé m³/h		
550221	125 mm	4	1	-

550

notice tech. 01355

Séparateur hydraulique pour installations de chauffage et rafraîchissement. Pour collecteur série 550 DN 25. Corps en acier. **Avec coque d'isolation.** Raccordements principaux de 1 1/2" M. Raccordements dérivation : 1 1/2" F avec écrou tournant. Pmax d'exercice : 6 bar. Plage de température : 5-110 °C.



Code	Entraxe	Débit maxi conseillé m³/h		
550205	125 mm	4	1	-

Schéma d'application du collecteur série 550 DN 25

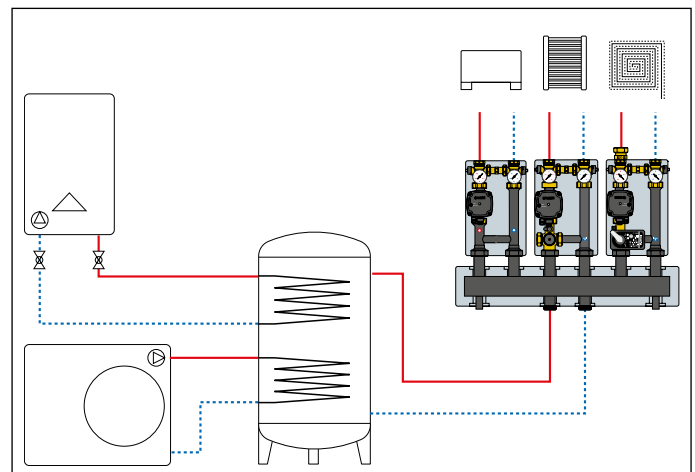

COLLECTEURS COMPACTS - DN 32

NOUVEAU

550 2

notice tech. 01355

Collecteur pour installations de chauffage et rafraîchissement. Corps en acier. **Avec coque d'isolation.** Raccordements principaux de 2" M. Raccordements dérivation : 1 1/2" F avec écrou tournant. Pmax d'exercice : 6 bar. Plage de température : 5-110 °C. Avec supports en acier.



Code	Entraxe	Débit maxi conseillé m³/h		
550320	125 mm	9	1	-

550 3

notice tech. 01355

Collecteur pour installations de chauffage et rafraîchissement. Corps en acier. **Avec coque d'isolation.** Raccordements principaux de 2" M. Raccordements dérivation : 1 1/2" F avec écrou tournant. Pmax d'exercice : 6 bar. Plage de température : 5-110 °C. Avec supports en acier.

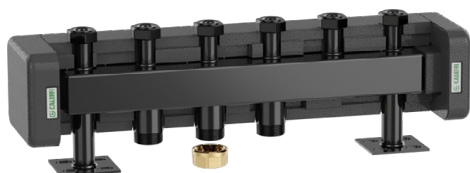

Code	Entraxe	Débit maxi conseillé m³/h		
550330	125 mm	9	1	-

550 4

notice tech. 01355

Collecteur pour installations de chauffage et rafraîchissement. Corps en acier. **Avec coque d'isolation.** Raccordements principaux de 2" M. Raccordements dérivation : 1 1/2" F avec écrou tournant. Pmax d'exercice : 6 bar. Plage de température : 5-110 °C. Avec supports en acier.



Code	Entraxe	Débit maxi conseillé m³/h		
550340	125 mm	9	1	-

550

notice tech. 01355

Séparateur hydraulique pour installations de chauffage et rafraîchissement. Pour collecteur série 550 DN 32. Corps en acier. **Avec coque d'isolation.** Raccordements principaux de 2" M. Raccordements dérivation : 2" F avec écrou tournant. Pmax d'exercice : 6 bar. Plage de température : 5-110 °C.



Code	Entraxe	Débit maxi conseillé m³/h		
550305	125 mm	9	1	-

Schémas d'application du collecteur série 550 DN 32
Raccordement primaire par la gauche

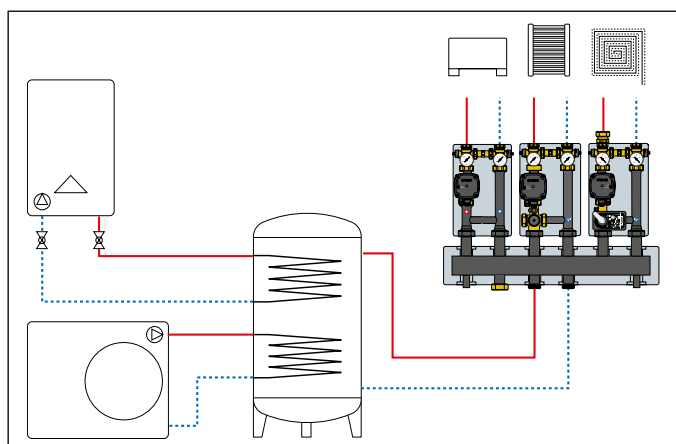

Raccordement primaire par la droite

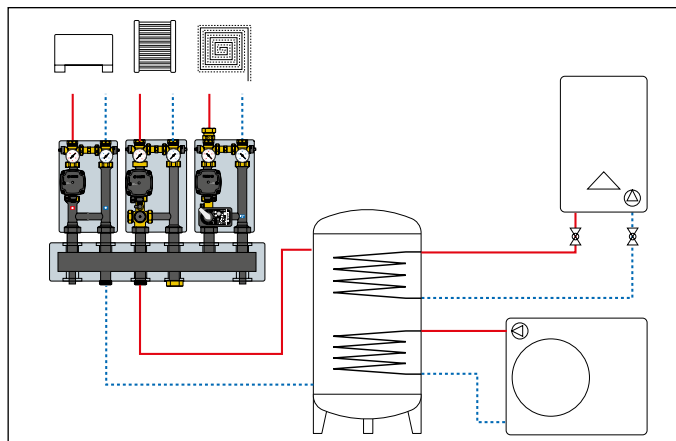

559

Paire de bouchons avec joints, pour dérivation non utilisées. Pour série 550.



Code	Entraxe		
559001	1 1/2" M	1	-

559

Paire de raccords avec joints. Pour série 559 et 550 avec entraxe de 125 mm.



Code	Entraxe		
559002	1 1/2" M x 1" M	1	-

COLLECTEURS POUR CHAUFFERIE

550 2

notice tech. 01261

Collecteur pour installations de chauffage et **rafraîchissement**. Corps en acier. Raccordements principaux de 1 1/4" M. Raccordements dérivation : 1 1/2" F avec écrou tournant. Pmax d'exercice : 10 bar. Plage de température : 5-110 °C.



Code	Entraxe		
550020	125 mm	1	-

550 2+1

notice tech. 01261

Collecteur pour installations de chauffage et **rafraîchissement**. Corps en acier. Raccordements principaux de 1 1/4" M. Raccordements dérivation : 1 1/2" F avec écrou tournant. Pmax d'exercice : 10 bar. Plage de température : 5-110 °C.

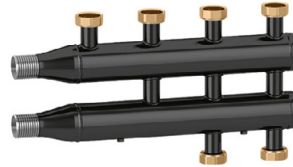

Code	Entraxe		
550021	125 mm	1	-

550 3

notice tech. 01261

Collecteur pour installations de chauffage et **rafraîchissement**. Corps en acier. Raccordements principaux de 1 1/2" M. Raccordements dérivation : 1 1/2" F avec écrou tournant. Pmax d'exercice : 10 bar. Plage de température : 5-110 °C.



Code	Entraxe		
550030	125 mm	1	-

550 3+1

notice tech. 01261

Collecteur pour installations de chauffage et **rafraîchissement**. Corps en acier. Raccordements principaux de 1 1/2" M. Raccordements dérivation : 1 1/2" F avec écrou tournant. Pmax d'exercice : 10 bar. Plage de température : 5-110 °C.

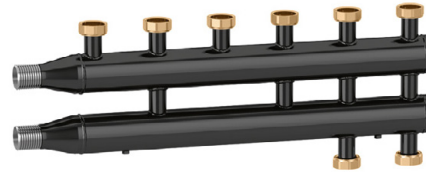

Code	Entraxe		
550031	125 mm	1	-

550 4

notice tech. 01261

Collecteur pour installations de chauffage et **rafraîchissement**. Corps en acier. Raccordements principaux de 1 1/2" M. Raccordements dérivation : 1 1/2" F avec écrou tournant. Pmax d'exercice : 10 bar. Plage de température : 5-110 °C.

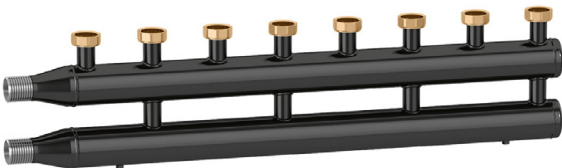

Code	Entraxe		
550040	125 mm	1	-



Coque d'isolation pour collecteurs pour chaufferie série 550. **Obligatoire en mode rafraîchissement.**

Code		
CBN550020	1	-
CBN550021	1	-
CBN550030	1	-
CBN550031	1	-
CBN550040	1	-

559

Paire de bouchons avec joints, pour dérivation non utilisées. Pour série 550.



Code		
559001	1 1/2" M	1

559

Paire de raccords avec joints. Pour série 550.



Code		
559002	1 1/2" M x 1" M	1

550

Kit pour le raccordement des collecteurs série 550 au séparateur hydraulique série 548.



Code	Entraxe		
550001	1 1/4" x 1 1/4"	1	-
550002	1 1/2" x 1 1/4"	1	-
550003	1 1/2" x 1 1/2"	1	-
550004	2" x 1 1/2"	1	-

GROUPES DE DISTRIBUTION DIRECT

165

notice tech. 01237



Groupe de distribution direct **pour installations de chauffage.**
Avec coque d'isolation.
Pmax d'exercice : 10 bar.
Tmax d'exercice : 100 °C.
Alimentation : 230 V - 50/60 Hz.
Raccordement circuit : 1" F.
Raccordement générateur : 1 1/2" M.
Entraxe : 125 mm, montage sur collecteurs série 550.



Réversibles Droite - Gauche

Code	Circulateur	Débit avec HMT résiduelle 4 m C.E.		
165600A2L	UPM3S Auto 25-60	1,6 m³/h	1	-
165601UPM	UPML 25-105	3,4 m³/h	1	-

GROUPES DE RÉGULATION THERMOSTATIQUE

166

notice tech. 01238



Groupe de régulation thermostatique **pour installations de chauffage.**
Avec coque d'isolation.
Pmax d'exercice : 10 bar.
Tmax d'entrée primaire : 100 °C.
Alimentation : 230 V - 50/60 Hz.
Raccordements circuit : 1" F.
Raccordements générateur : 1 1/2" M.
Entraxe : 125 mm, montage sur collecteurs série 550.



Réversibles Droite - Gauche

Code	Circulateur	Température réglable	Débit avec HMT résiduelle 4 m C.E.		
166600A2L	UPM3S Auto 25-60	25-50 °C	1,4 m³/h	1	-
166601UPM	UPML 25-105	25-50 °C	2,4 m³/h	1	-
166605A2L	UPM3S Auto 25-60	40-70 °C	1,4 m³/h	1	-

NOUVEAU

165

notice tech. 01377

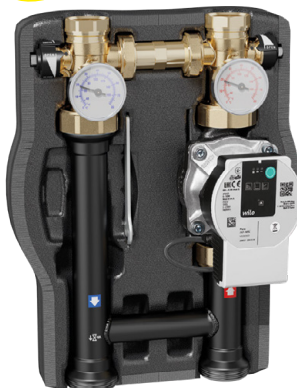

Groupe de distribution direct **pour installations de chauffage et de rafraîchissement.**
Avec coque d'isolation.
Pmax d'exercice : 10 bar.
Plage de température entrée primaire : 5-100 °C.
Alimentation : 230 V - 50/60 Hz.
Raccordement circuit : 1" F.
Raccordement générateur : 1 1/2" M.
Entraxe : 125 mm, montage sur collecteurs série 550.



Réversibles Droite - Gauche

Code	Circulateur	Débit avec HMT résiduelle 4 m C.E.		
165640HE3	PARA 25/7	1,6 m³/h	1	-
165641HE4	PARA 25/9	2,4 m³/h	1	-

NOUVEAU

166

notice tech. 01378



Groupe de régulation thermostatique **pour installations de chauffage.**
Avec coque d'isolation.
Pmax d'exercice : 10 bar.
Tmax d'entrée primaire : 100 °C.
Alimentation : 230 V - 50/60 Hz.
Raccordements circuit : 1" F.
Raccordements générateur : 1 1/2" M.
Entraxe : 125 mm, montage sur collecteurs série 550.



Réversibles Droite - Gauche

Code	Circulateur	Température réglable	Débit avec HMT résiduelle 4 m C.E.		
166600HE3	PARA 25/7	25-50 °C	1,4 m³/h	1	-

GROUPES DE RÉGULATION MOTORISÉ

NOUVEAU



167

notice tech. 01351

Groupe de régulation motorisé pour installations de chauffage. Avec coque d'isolation. Régulation avec vanne trois voies à secteur. Pmax d'exercice : 10 bar. Tmax d'exercice : 100 °C. Raccordements circuit : 1" F. Raccordements générateur : 1 1/2" M. **Entraxe : 125 mm, montage sur collecteurs série 550.**



Réversible Droite - Gauche

Servomoteur avec signal de commande 3 points

Alimentation : 230 V. Temps de manœuvre : 150 s (rot. 90°). Associable au régulateur code 161010.

Code	Circulateur	Débit avec HMT résiduelle 4 m C.E.		
167652HE1	UPM3S Auto 25-60	1,4 m³/h	1	-
167662HE2	UPML 25-105	3,7 m³/h	1	-

Servomoteur avec signal de commande 0(2)-10 V

Alimentation : 24 V. Temps de manœuvre : 75 s (rot. 90°). Signal de feedback : 0-10 V. Associable au régulateur code 161010 (pour l'alimentation du servomoteur, utiliser un transformateur 230 V / 24 V).

Code	Circulateur	Débit avec HMT résiduelle 4 m C.E.		
167654HE1	UPM3S Auto 25-60	1,4 m³/h	1	-
167664HE2	UPML 25-105	3,7 m³/h	1	-



167

notice tech. 01379

Groupe de régulation motorisé pour installations de chauffage et rafraîchissement. Avec coque d'isolation. Régulation avec vanne trois voies à secteur. Avec contact auxiliaire. Pmax d'exercice : 10 bar. Plage de température entrée primaire : 5-100 °C. Raccordement circuit : 1" F. Raccordement générateur : 1 1/2" M. **Entraxe : 125 mm, montage sur collecteurs série 550.**



Réversible Droite - Gauche

Servomoteur avec signal de commande 3 points

Alimentation : 230 V. Temps de manœuvre : 150 s (rot. 90°). Associable au régulateur code 161010.

Code	Circulateur	Débit avec HMT résiduelle 4 m C.E.		
167652HE3	PARA 25/7	1,4 m³/h	1	-
167662HE4	PARA 25/9	2,2 m³/h	1	-

Servomoteur avec signal de commande 0(2)-10 V

Alimentation : 24 V. Temps de manœuvre : 75 s (rot. 90°). Signal de feedback : 0-10 V. Associable au régulateur code 161010 (pour l'alimentation du servomoteur, utiliser un transformateur 230 V / 24 V).

Code	Circulateur	Débit avec HMT résiduelle 4 m C.E.		
167654HE3	PARA 25/7	1,4 m³/h	1	-
167664HE4	PARA 25/9	2,2 m³/h	1	-

RÉGULATEUR

161



Régulateur électronique pour chauffage et rafraîchissement complété de sondes départ à immersion et sonde de retour Pt1000 Ø 6 mm (doigt de gant à choisir en fonction de la tubulure, voir accessoires). Sonde extérieure en option. Plage de température de régulation : 5-95 °C. Alimentation : 230 V - 50/60 Hz. Signal de commande : 3 points, 0-10 V. Indice de protection : IP 20 / EN 60529. Longueur câble sondes : 1,5 m.



Code		
161010	1	-

Pour les accessoires voir page 121.

Pour en savoir plus sur ces groupes de régulation, veuillez vous reporter à la section 5, aux pages 119 et 120.

GROUPES DE REMPLISSAGE



553 notice tech. 01061
 Groupe de remplissage automatique faible adhérence du calcaire, réglable. Avec indication de la pression de tarage, filtre et clapet anti-retour. Plage de réglage : 0,2–4 bar. Pmax d'exercice : 16 bar. Tmax d'exercice : 65 °C.

Code			
553540	1/2" avec prise mano. 1/4" F	1	10
553640	1/2" avec mano.	1	10



553 notice tech. 01025
 Groupe de remplissage automatique. Avec robinet, filtre et clapet anti-retour. Plage de réglage : 0,3–4 bar. Pmax d'exercice : 16 bar. Tmax d'exercice : 70 °C.

Code			
553040	1/2" avec prise mano. 1/4" F	1	10
553140	1/2" avec mano.	1	10

574001 notice tech. 01125
 Groupe de remplissage automatique avec disconnecteur de type BA, filtre en Y et vanne d'arrêt. Plage de réglage du réducteur : 1–6 bar. Pmax d'exercice : 10 bar. Tmax d'exercice : 60 °C. Disconnecteur homologué EN 12729.



Code			
574001	3/4"	1	–

554 notice tech. 01125
 Groupe de remplissage automatique réglable. Avec vannes d'arrêt et clapet anti-retour. Cartouche filtrante avec filtre démontable. Plage de réglage : 1–6 bar. Pmax d'exercice : 16 bar. Tmax d'exercice : 60 °C.



Code			
554040	1/2" avec prise mano. 1/4" F	1	–
554140	1/2" avec mano.	1	–
554150	3/4" avec mano.	1	–

580010 notice tech. 01333
 Groupe de remplissage automatique conforme à la norme EN 1717 avec disconnecteur type BA, vannes d'arrêt, filtre, prises de pression pour contrôle du disconnecteur, réducteur de pression. Pour installation horizontale ou verticale. Corps en laiton antidézincification CR. Avec coque d'isolation. Plage de réglage du groupe de remplissage : 0,8–4 bar. Pmax d'exercice : 10 bar. Tmax d'exercice : 65 °C. Disconnecteur homologué EN 12729. Réducteur de pression homologué EN 1567. PATENT.



Code			
580010	1/2"	1	5

573001 notice tech. 01061
 Groupe de remplissage automatique avec disconnecteur de type CAa et vanne d'arrêt. Plage de réglage du groupe de remplissage : 0,2–4 bar. Pmax d'exercice : 10 bar. Tmax d'exercice : 65 °C. Disconnecteur homologué EN 14367.



Code			
573001	1/2"	1	5



327 BALLSTOP

notice tech. 01021

Vanne à sphère avec clapet anti-retour, pour installation de chauffage. Faibles pertes de charge. Pmax d'exercice : 16 bar. Plage de température : 5-110 °C.

Code				
327400	1/2"	manette papillon	10	-
327500	3/4"	manette papillon	10	-
327600	1"	poignée longue	4	-
327700	1 1/4"	poignée longue	4	-
327800	1 1/2"	poignée longue	2	-
327900	2"	poignée longue	1	-



510

notice tech. 01045

Clapet anti-thermosiphon à pression d'ouverture contrôlée. Raccordement droit ou à l'équerre en déplaçant le bouchon. Pmax d'exercice : 10 bar. Plage de température : 5-110 °C.

Code				
510500	3/4"		1	20
510600	1"		1	20
510700	1 1/4"		1	20



519

notice tech. 01007

Soupape de pression différentielle réglable avec échelle graduée. Pmax d'exercice : 10 bar. Plage de température : 0-110 °C. Pourcentage maxi de glycol : 30 %.



Code	Plage de tarage m C.E.			
519500	3/4"	1-6	1	50
519504	3/4"	10-40	1	50
519700	1 1/4"	1-6	1	10



302

Séparateur d'air avec accessoires pour installation de chauffage. Avec :
 - purgeur d'air avec robinet d'isolement;
 - soupape de sécurité;
 - manomètre.

Code				
302630	1"	3 bar sans coque d'isolation	1	10
302631	1"	3 bar avec coque d'isolation	1	10
302632	1"	3 bar avec coque d'isolation et soupape NF	1	10



305

Chandelier en polymère avec accessoires pour installations de chauffage. Avec purgeur d'air, soupape de sécurité et manomètre. **Avec coque d'isolation.** Plage de température : 5-90 °C. Jusqu'à 50 kW.

Code				
305673	1"	3 bar avec soupape NF	1	5



683

notice tech. 01040

Prise de mesure de débit. Raccordements filetés femelles. Muni de prises de pression. Pmax d'exercice : 10 bar. Plage de température : -5-110 °C.

Code				
683005	3/4"		1	-
683006	1"		1	-

683

notice tech. 01040

Prise de mesure de débit. Corps en acier. Raccordements à brides. Accouplement avec contre-brides EN 1092-1 : DN 32-DN 100, PN 6; DN 125-DN 200, PN 16. Plage de température : -5-110 °C.

- Avec :
- prises de pression;
 - contre-brides;
 - boulons;
 - joints.



Code				
683030	DN 32		1	-
683040	DN 40		1	-
683050	DN 50		1	-
683060	DN 65		1	-
683080	DN 80		1	-
683100	DN 100		1	-
683120	DN 125		1	-
683150	DN 150		1	-
683170	DN 175		1	-
683200	DN 200		1	-



100

Paire de raccords à aiguilles à montage rapide pour connecter les prises de pression sur les instruments de mesure. Raccordements filetés 1/4" femelle. Pmax d'exercice : 10 bar. Tmax d'exercice : 110 °C.

Code				
100010			1	-



538

Robinet de vidange avec tétine et bouchon.
Pmax d'exercice : 10 bar.
Tmax d'exercice : 110 °C.

Code			
538201	1/4" M	1	-
538400	1/2" M	1	100



558

Robinet d'arrêt automatique pour vase d'expansion.
Pmax d'exercice : 10 bar.
Tmax d'exercice : 110 °C.

Code			
558500	3/4"	1	50



626

notice tech. 01052

Flussostat.
Pour tuyauteries de 1" à 8".
250 V (AC) - 15 (5) A.
Pmax d'exercice : 10 bar.
Plage de température : -30-120 °C.
Indice de protection : IP 54.



Code			
626600	1"	1	5
626009	lamelles de rechange	1	-



558

Robinet d'arrêt automatique pour vase d'expansion, avec robinet de vidange.
Pmax d'exercice : 6 bar.
Tmax d'exercice : 85 °C.

Code			
558510	3/4"	1	50



5580

notice tech. 01079

Robinet d'arrêt à sphère pour vase d'expansion, avec robinet de vidange.
Pmax d'exercice : 6 bar.
Tmax d'exercice : 85 °C.

Code			
558050	3/4"	1	20
558060	1"	1	20
558070	1 1/4"	1	20

Schémas de branchement du micro-interrupteur

Quand le flussostat est utilisé pour activer un dispositif en **absence de débit**.

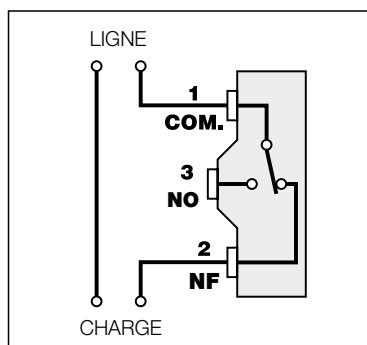

Quand le flussostat est utilisé pour activer un dispositif en **présence de débit**.



Schéma d'application pour robinet d'arrêt à sphère, série 5580



Note : la pression des vases d'expansion doit être contrôlée régulièrement (au moins une fois par an). Les robinets d'arrêt pour vase d'expansion série 5580 permette d'effectuer ce contrôle sans démontage du vase.

AQUASTATS

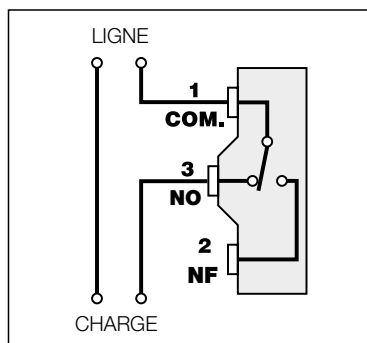
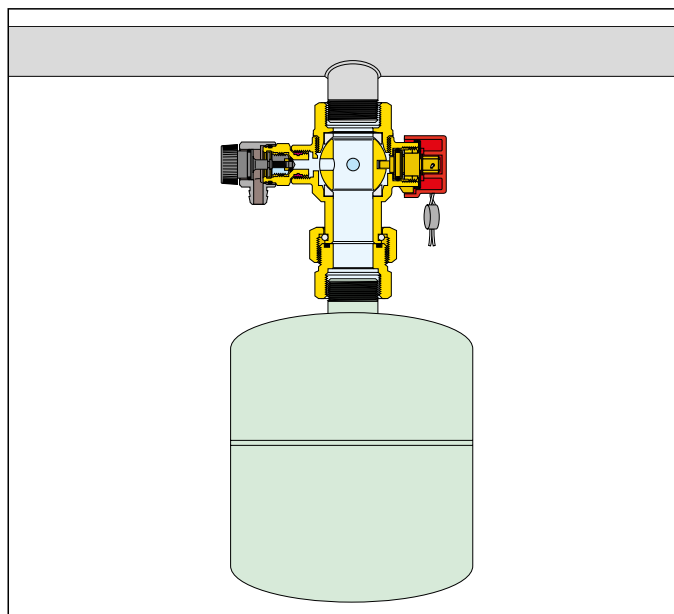
NOUVEAU

621

Aquastat d'applique, réglable.
Plage de température : 20-90 °C.
Indice de protection : IP 20.



Code			
621000		1	10

622

Aquastat à plongeur, réglable.
Plage de température : 0-90 °C.
Avec plongeur, raccordement 1/2".
Indice de protection : IP 40.



Code			
622000		1	10

622

Doigt de gant en acier inox.
Pour aquastat code 622000.
Pmax d'exercice : 15 bar.
Plage de température : 0-100 °C.



Code			
622010	1/2" M	1	-



Code	Étalonnage de sécurité	Plage de réglage		
623000	100 °C	0-90 °C	1	5
623100	110 °C	0-100 °C	1	5



Code	Étalonnage		
624000	100 °C	1	10
624100	110 °C	1	10

Doigt de gant de rechange pour série 622, 623 et 624.



Code	Utilisation		
622401	série 622 et 624	1	-
623002	série 623	1	-

PRESSOSTATS ET INTERRUPTEURS À FLOTTEUR

NOUVEAU

625

Pressostat de sécurité, à réarmement manuel.
250 V - 16 (10) A.
Pmax d'exercice : 5 bar.
Plage de température ambiante : 0-50 °C.
Plage de température fluide : 20-110 °C.
Raccordement 1/4" femelle.
Indice de protection : IP 44.



Code	Plage de réglage		
625000	2-4,5 bar	1	50

625

Pressostat de seuil mini, à réarmement manuel.
250 V - 16 (10) A.
Pmax d'exercice : 5 bar.
Plage de température ambiante : 0-50 °C.
Plage de température fluide : 20-110 °C.
Raccordement 1/4" femelle.
Indice de protection : IP 44.



Code	Plage de réglage		
625100	0,5-1,7 bar	1	10

625

Pressostat pour groupe de surpression et application eau sanitaire.
Jusqu'à 500 V tripolaire - 16 (10) A.
Plage de température ambiante : 0-55 °C.
Plage de température fluide : 0-55 °C.
Raccordement 1/4" femelle.
Indice de protection : IP 44.



Code	Plage de réglage	Pmax	
625005	1-5 bar	5 bar	1 10
625010	3-12 bar	12 bar	1 10

613

Interrupteur à flotteur, 250 V - 10 A.



Code	Longueur câble		
613030	3 m	1	5
613050	5 m	1	5



MANOMÈTRES ET THERMOMÈTRES

NOUVEAU



557



Manomètres.
Classe de précision : UNI 2,5.
Plage de température : -20-90 °C.

Code	bar	Racc.	Position	Ø		
557104	0-4	1/4"	axial	50	1	-
557204	0-4	1/4"	axial	50	1	-
557304	0-4	1/4"	radial	50	1	-
557106	0-6	1/4"	axial	50	1	-
557306	0-6	1/4"	radial	50	1	-
557310	0-10	1/4"	radial	50	1	-
557410	0-10	1/4"	axial	63	1	-
557425	0-25	1/4"	axial	63	1	-
557704	0-4	3/8"	radial	80	1	-
557706	0-6	3/8"	radial	80	1	-
557710	0-10	3/8"	radial	80	1	-



688

Thermomètre.
Raccordement axial 1/2".
Avec doigt de gant. Ø 80 mm.
Classe de précision : UNI 2.

Code	L doigt de gant	°C		
688000	45 mm	0-120	1	10
688010	100 mm	0-120	1	5



688

Thermomètre.
Raccordement radial 1/2".
Avec doigt de gant. Ø 80 mm.
Classe de précision : UNI 2.

Code	L doigt de gant	°C		
688100	45 mm	0-120	1	10



503



Thermomanomètre.
Raccordement axial 1/2".
Avec doigt de gant d'isolement.
Ø 80 mm.
Classe de précision :
- thermomètre UNI 2;
- manomètre UNI 2,5.

Code	bar	°C		
503040	0-4	0-120	1	10
503060	0-6	0-120	1	10



687



Thermomètre pour climatisation.
Raccordement axial 1/2".
Avec doigt de gant. Ø 80 mm.
Classe de précision : UNI 2.

Code	L doigt de gant	°C		
687000	45 mm	-30-50	1	-
687010	100 mm	-30-50	1	-



503



Thermomanomètre.
Raccordement radial 1/2".
Avec doigt de gant d'isolement.
Ø 80 mm.
Classe de précision :
- thermomètre UNI 2;
- manomètre UNI 2,5.

Code	bar	°C		
503140	0-4	0-120	1	20
503160	0-6	0-120	1	20



687

Thermomètre pour climatisation.
Raccordement radial 1/2".
Avec doigt de gant. Ø 80 mm.
Classe de précision : UNI 2.

Code	L doigt de gant	°C		
687110	100 mm	-30-50	1	10



5560



Contrôleur de pression.
Pour vase d'expansion.
Classe de précision : UNI 2,5.

Code	bar		
556000	0-10	1	-



689

Hydromètre.
Raccordement radial 3/8". Ø 80 mm.
Classe de précision : UNI 2,5.
Plage de température : -20-90 °C.

Code	m C.E.		
689010	0-10	1	20
689016	0-16	1	20
689025	0-25	1	30



Pour pressions supérieures voir manomètres série 557.

FILTRES



577

Filtre en Y.
Corps en bronze,
1/2"-2" : PN 16,
2 1/2" - 3" : PN 10.
Raccordements femelle - femelle.
Plage de température : -20-110 °C.
Pourcentage maxi de glycol : 30 %.
Tamis en acier inox.



Code		Mailles Ø (mm)	Kv (m³/h)		
577004	1/2"	0,40	3,4	1	-
577005	3/4"	0,40	7	1	-
577006	1"	0,40	10	1	-
577007	1 1/4"	0,47	16	1	-
577008	1 1/2"	0,47	24	1	-
577009	2"	0,53	35	1	-
577020	2 1/2"	0,53	57	1	-
577030	3"	0,53	73	1	-

NOUVEAU

579

Filtre en Y pour installation de chauffage.
Corps en fonte grise,
revêtement époxy couleur grise.
Pmax d'exercice : 16 bar.
Plage de température : -10-100 °C.
Pourcentage maxi de glycol : 50 %.
Raccordements à brides PN 16.
Accouplement avec contre-brides EN 1092-1.
Mailles en acier inox AISI 304.



Code		Mailles Ø (mm)	Kv (m³/h)		
579051	DN 50	0,87	54	1	-
579061	DN 65	0,87	76	1	-
579081	DN 80	1,55	108	1	-
579101	DN 100	1,55	170	1	-
579121	DN 125	1,55	295	1	-
579151	DN 150	1,55*	408	1	-
579201**	DN 200	1,55*	725	1	-
579251**	DN 250	1,55*	938	1	-

* Mailles rhomboidales renforcées
** Revêtement époxy couleur bleue

Schéma présenté à titre indicatif

PURGEURS D'AIR / SÉPARATEURS D'AIR

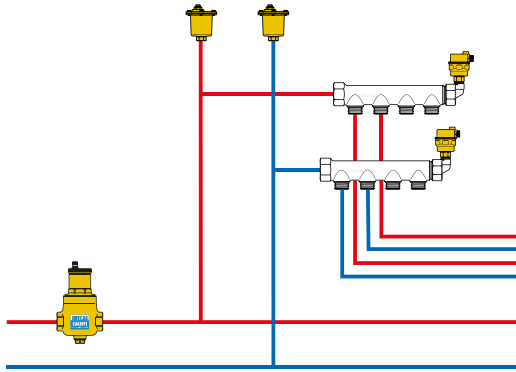

POTS DE DÉCANTATION

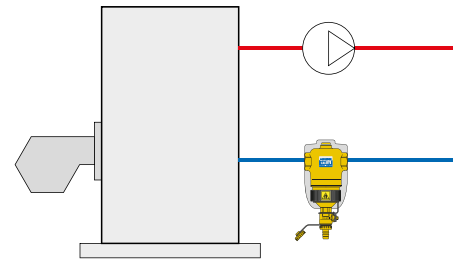

ADDITIFS CHIMIQUES / DOSEUR DE POLYPHOSPHATES

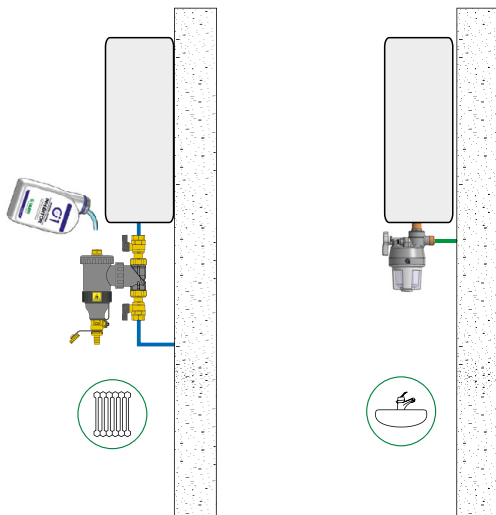

ADOUCCISSEMENT / DÉMINÉRALISATION

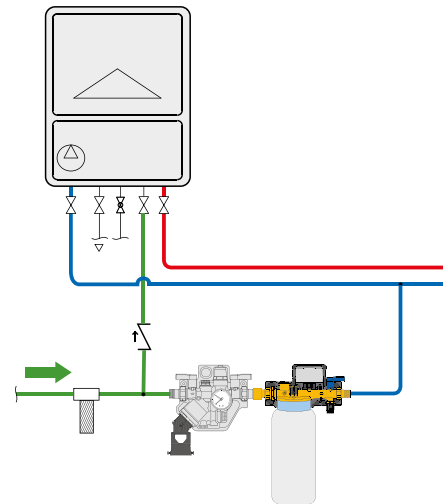

Purgeurs d'air

Bouchons purgeurs d'air automatiques pour radiateurs AERCAL®

Purgeurs d'air manuels - Robinets de vidange

Séparateurs d'air DISCALSLIM® - DISCAL®

Séparateurs d'air-pots de décantation DISCALDIRT®

Séparateurs d'air-pots de décantation avec aimants DISCALDIRTMAG

Pots de décantation DIRTCAL® - Pots de décantation avec aimants DIRTMAG®

Pots de décantation magnétique en composite DIRTMAG®

Groupe de décantation multifonctions DIRTMAGPLUS® - Additifs chimiques - Kit maintenance

Pots de décantation magnétiques spéciaux chaudières murales DIRTMAGSLIM®

Pot de décantation-filtre multipositions avec aimant DIRTMAGMINI®

Filtre-décanteur magnétique pour chaudières murales CALEFFI XS®

Doseur polyphosphates CALEFFI XP

Filtre décanteur magnétique autonettoyant et manuel DIRTMAGCLEAN®

Groupe automatique de traitement d'eau

Cartouches jetables pour déminéralisation et adoucissement



**501
MAXCAL**

notice tech. 01031

Purgeur d'air automatique pour installations de chauffage, conditionnement d'air et de réfrigération. Grande capacité de purge. Corps et couvercle en laiton. Composants internes en acier inox. Pmax d'exercice : 16 bar. Pmax de purge : 6 bar. Plage de température : -20-120 °C.



Code			
501500	3/4" F x 3/8" F	1	5



**5020
MINICAL®**

notice tech. 01054

Purgeur d'air automatique. En laiton matricé. Chromé. Pmax d'exercice : 10 bar. Pmax de purge : 2,5 bar. Tmax d'exercice : 120 °C.



Code			
502031	3/8" M	10	50
502041	1/2" M	10	50



**551
DISCALAIR®**

notice tech. 01124

Purgeur d'air automatique haute performance. Corps en laiton. **Raccordement femelle.** Pmax d'exercice : 10 bar. Pmax de purge : 10 bar. Plage de température : 0-110 °C.



Code			
551004	1/2"	1	10



**5020
MINICAL®**

notice tech. 01054

Purgeur d'air automatique. En laiton matricé. Chromé. Avec bouchon hygroscopique de sécurité. Pmax d'exercice : 10 bar. Pmax de purge : 2,5 bar. Tmax d'exercice : 120 °C.

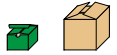

Code			
502051	3/4" M	2	50
502061	1" M	2	50



**5020
MINICAL®**

notice tech. 01054

Purgeur d'air automatique. En laiton matricé. Pmax d'exercice : 10 bar. Pmax de purge : 2,5 bar. Tmax d'exercice : 120 °C.



Code			
502030	3/8" M	10	50
502040	1/2" M	10	50



**5021
MINICAL®**

notice tech. 01054

Purgeur d'air automatique. En laiton matricé. Avec clapet d'isolement. Pmax d'exercice : 10 bar. Pmax de purge : 2,5 bar. Tmax d'exercice : 110 °C.

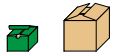

Code			
502130	3/8" M	10	100
502140	1/2" M	10	100



**5020
MINICAL®**

notice tech. 01054

Purgeur d'air automatique. En laiton matricé. Avec bouchon hygroscopique de sécurité. Pmax d'exercice : 10 bar. Pmax de purge : 2,5 bar. Tmax d'exercice : 120 °C.



Code			
502050	3/4" M	2	50
502060	1" M	2	50



**5021
MINICAL®**

notice tech. 01054

Purgeur d'air automatique.
En laiton matricé.
Chromé.
Avec clapet d'isolement.
Pmax d'exercice : 10 bar.
Pmax de purge : 2,5 bar.
Tmax d'exercice : 110 °C.



Code			
502131	3/8" M	10	100
502141	1/2" M	10	100



**5022
VALCAL®**

notice tech. 01054

Purgeur d'air automatique.
En laiton matricé.
Chromé.
Pmax d'exercice : 10 bar.
Pmax de purge : 4 bar.
Tmax d'exercice : 120 °C.

Code			
502221	1/4" M	1	25
502231	3/8" M	1	25
502241	1/2" M	1	25
502232 TH	3/8" M avec bouchon hygroscopique	1	25
502242 TH	1/2" M avec bouchon hygroscopique	1	25



561

notice tech. 01054

Clapet automatique d'isolement
pour purgeurs d'air série 5020.
Etanchéité sur filet par bague PTFE.
Pmax d'exercice : 10 bar.
Tmax d'exercice : 110 °C.

Code			
561300	3/8" M	10	-
561400	1/2" M sans bague PTFE	10	-
561230	3/8" M x 1/4" F pour code 502420	10	-



561

notice tech. 01054

Clapet automatique d'isolement
pour purgeurs d'air séries 5020 et 5022.
Chromé.
Etanchéité sur filet par bague PTFE.
Pmax d'exercice : 10 bar.
Tmax d'exercice : 110 °C.

Code			
561301	3/8" M	10	-
561401	1/2" M sans bague PTFE	10	-



**5024
ROBOCAL®**

notice tech. 01033

Purgeur d'air automatique.
En laiton matricé.
Pmax d'exercice : 10 bar.
Pmax de purge : 4 bar.
Tmax d'exercice : 115 °C.



Code			
502420	1/4" M	112	-
502430	3/8" M	1	50



**5025
ROBOCAL®**

notice tech. 01033

Purgeur d'air automatique.
En laiton matricé.
Avec clapet d'isolement.
Pmax d'exercice : 10 bar.
Pmax de purge : 4 bar.
Tmax d'exercice : 110 °C.



Code			
502530	3/8" M	10	50



**5026
ROBOCAL®**

notice tech. 01033

Purgeur d'air automatique.
En laiton matricé.
Pmax d'exercice : 10 bar.
Pmax de purge : 6 bar.
Tmax d'exercice : 115 °C.



Code			
502630	3/8" M	10	50
502640	1/2" M	10	100



**5027
ROBOCAL®**

notice tech. 01033

Purgeur d'air automatique.
En laiton matricé.
Avec clapet d'isolement.
Pmax d'exercice : 10 bar.
Pmax de purge : 6 bar.
Tmax d'exercice : 110 °C.



Code			
502730	3/8" M	10	100



**507
AERCAL®**

notice tech. 01032

Bouchon purgeur d'air automatique.
En laiton matricé.
Chromé.
Avec bouchon hygroscopique de sécurité.
Avec joint.
Pmax d'exercice : 10 bar.
Pmax de purge : 6 bar.
Tmax d'exercice : 100 °C.

Code			
507611	1" M droite	1	25
507621	1" M gauche	1	25
507711	1 1/4" M droite	1	25
507721	1 1/4" M gauche	1	25



**504
AERCAL®**

notice tech. 01055

Bouchon purgeur d'air automatique.
En laiton matricé.
Chromé.
Avec bouchon hygroscopique de sécurité.
Pmax d'exercice : 10 bar.
Pmax de purge : 2,5 bar.
Tmax d'exercice : 100 °C.

Code			
504401	1/2" M	1	25
504501	3/4" M	1	25
504611	1" M droite	1	25
504621	1" M gauche	1	25

Schéma d'application AERCAL®

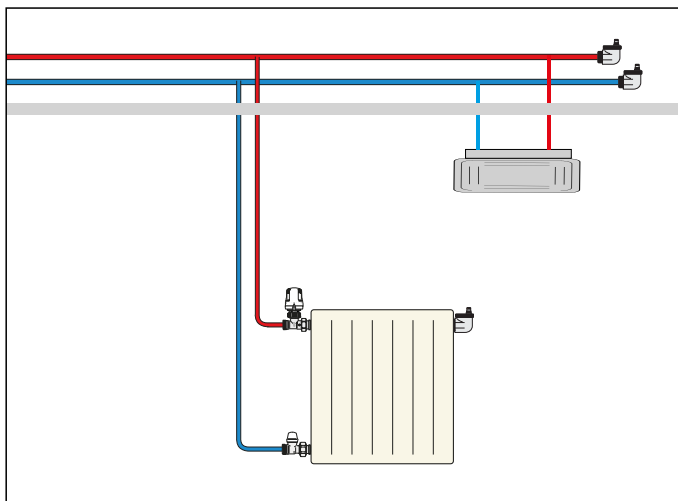

**R59720
AQUASTOP®**

notice tech. 01032

Bouchon hygroscopique de sécurité.
Pour purgeur d'air série 507.
Chromé.

Code			
R59720		1	-



**R59681
AQUASTOP®**

notice tech. 01054

Bouchon hygroscopique de sécurité.
Pour purgeurs d'air séries 5020, 5021 et 551.

Code			
R59681		1	-



**5620
AQUASTOP®**

notice tech. 01054

Bouchon hygroscopique de sécurité.
Pour purgeurs d'air séries 5020, 5021, 5022 et 504.
Chromé.

Code			
562000		50	-



5621

notice tech. 01054

Valve anti-aspiration, pour purgeurs d'air séries 5020 et 5022.

Code			
562100		100	-



5622

notice tech. 01033

Valve anti-aspiration, pour purgeurs d'air séries 5026 et 5027.

Code			
562200		100	-



505

notice tech. 01056

Purgeur d'air manuel pour radiateur.
Chromé.
Volant en résine blanc.
Etanchéité sur filet par bague PTFE.
Pmax d'exercice : 10 bar.
Tmax d'exercice : 90 °C.

Code			
505111	1/8" M	50	-
505121	1/4" M	50	500
505131	3/8" M	50	500



5080

notice tech. 01056

Purgeur d'air automatique hygroscopique pour radiateurs.
Chromé.
Volant en résine blanc.
Etanchéité sur filet par bague PTFE.
Pmax d'exercice : 10 bar.
Tmax d'exercice : 100 °C.

Code			
508011	1/8" M	25	-
508021	1/4" M	25	-
508031	3/8" M	25	-
508041	1/2" M	25	-



5055

notice tech. 01056

Purgeur d'air manuel pour radiateurs avec siège d'étanchéité en caoutchouc.
Chromé.
Volant en résine blanc.
Etanchéité sur filet par bague PTFE.
Pmax d'exercice : 10 bar.
Tmax d'exercice : 90 °C.

Code			
505511	1/8" M	10	100
505521	1/4" M	10	100
505531	3/8" M	10	100
505541	1/2" M	10	50



5081

notice tech. 01056

Cartouche hygroscopique de rechange pour série 5080.

Code			
508100	12 p.1,5	25	-



337

Mini robinet de vidange.
Purge orientable.
Etanchéité sur filet par bague PTFE.
Pmax d'exercice : 6 bar.
Tmax d'exercice : 85 °C.



Code			
337121	1/4"	50	200
337131	3/8"	50	200



337

Mini robinet de vidange avec étanchéité métallique.
Purge orientable.
Etanchéité sur filet par bague PTFE.
Pmax d'exercice : 10 bar.
Tmax d'exercice : 100 °C.



Code			
337221	1/4"	80	400
337231	3/8"	50	250

Purgeur d'air manuel pour radiateurs série 5055

La particularité de ce purgeur est que son étanchéité interne, en matière élastique spéciale, reste hermétique même si le volant est peu serré et malgré les variations de températures.

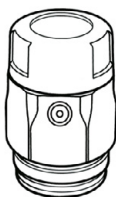
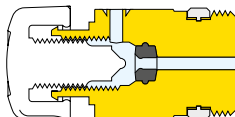

Le volant de manœuvre a une forme semblable à celles des têtes thermostatiques Caleffi pour garantir l'homogénéité esthétique de la gamme des composants pour radiateurs.



5054

notice tech. 01056

Purgeur d'air manuel pour radiateur.
Chromé.
Volant en résine blanc.
Bec orientable.
Etanchéité sur filet par bague PTFE.
Pmax d'exercice : 10 bar.
Tmax d'exercice : 90 °C.

Code			
505411	1/8" M	50	-
505421	1/4" M	50	-
505431	3/8" M	50	-
505441	1/2" M	50	-



560

notice tech. 01056

Robinet de vidange pour radiateurs et chaudières murales.
Chromé.
Pmax d'exercice : 10 bar.
Tmax d'exercice : 100 °C.

Code			
560421	1/2"	10	-
560000	tube extracteur	25	-

◆ Chaque boîte de 10 pièces comprend un tube extracteur code 560000.

SÉPARATEURS D'AIR



551 DISCALSLIM®

notice tech. 01337

Séparateur d'air. Corps en technopolymère.
Raccordements filetés femelle.
Orientable pour installations horizontales et verticales.
 Avec bouchon hygroscopique de sécurité.
 Pmax d'exercice : 3 bar.
 Tmax : 110 °C.

Code			
551805	3/4" F	1	10
551806	1" F	1	10



551 DISCALSLIM®

notice tech. 01337

Séparateur d'air. Corps en technopolymère.
Raccordements Ø 18 et Ø 22.
Orientable pour installations horizontales et verticales.
 Avec bouchon hygroscopique de sécurité.
 Pmax d'exercice : 3 bar.
 Tmax : 110 °C.

Code			
551801	Ø 18	1	10
551802	Ø 22	1	10

NOUVEAU



Coque isolante pour séparateurs d'air série 551.

Code			
CBN551805		1	-

Fonctionnement

Le séparateur d'air DISCALSLIM® a une configuration interne qui lui permet de générer une très faible perte de charge. Le tronçon interne dévie une partie du débit dans la chambre de séparation. La partie active est constituée d'une grille interne métallique. Cette grille provoque des tourbillons qui favorisent la libération des microbulles, qui se fixent alors à la grille. Les bulles, fusionnant entre elles, augmentent de volume jusqu'à vaincre leur force d'adhésion à la grille. Elles remontent à la surface où un purgeur d'air automatique à flotteur les évacue.

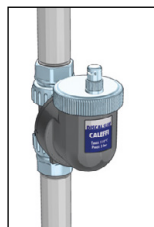
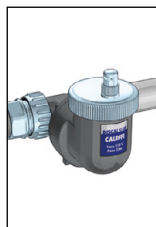
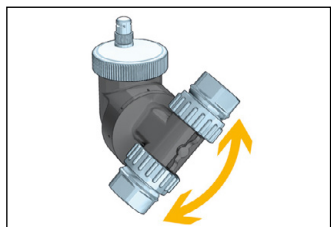
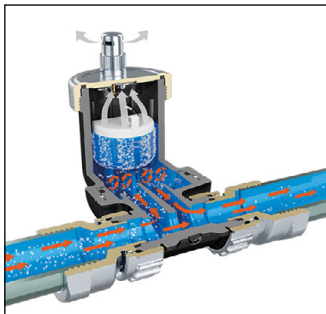

551 DISCAL®

notice tech. 01060

Séparateur d'air. Corps en laiton.
Raccordements filetés 3/4" femelle.
 Pmax d'exercice : 10 bar.
 Pmax de purge : 10 bar.
 Plage de température : 0-110 °C.



Code			
551003	3/4"	1	10



551 DISCAL®

Séparateur d'air pour tubes verticaux. Corps en laiton.
Raccordements filetés femelle.
Orientable pour installations horizontales et verticales.
 Pmax d'exercice : 10 bar.
 Pmax de purge : 10 bar.
 Plage de température : 0-110 °C.



Code			
551705	3/4"	1	5
551706	1"	1	5



551 DISCAL®

notice tech. 01060

Séparateur d'air. Corps en laiton.
Raccordements filetés femelle.
Avec vidange.
 Pmax d'exercice : 10 bar.
 Pmax de purge : 10 bar.
 Plage de température : 0-110 °C.



Code			
551005	3/4"	1	6
551006	1"	1	6
551007	1 1/4"	1	6
551008	1 1/2"	1	6
551009	2"	1	-



Coque isolante pour séparateurs d'air série 551.

Code			
CBN551005	551005-551006	1	-
CBN551007	551007-551008	1	-
CBN551009	551009	1	-

SÉPARATEURS D'AIR



551 DISCAL®

notice tech. 01060

Séparateur d'air.
Corps en acier laqué à l'époxy.
Raccordements à brides PN 16.
Accouplement avec contre-bride EN 1092-1.
Pmax d'exercice : 10 bar.
Pmax de purge : 10 bar.
Plage de température avec coque d'isolation : 0-105 °C (DN 50-DN 100), 0-100 °C (DN 125-DN 150); sans coque d'isolation : 0-110 °C.



551 DISCAL®

notice tech. 01060

Séparateur d'air.
Corps en acier laqué à l'époxy.
Raccordements à souder.
Pmax d'exercice : 10 bar.
Pmax de purge : 10 bar.
Plage de température avec coque d'isolation : 0-105 °C (DN 50-DN 100), 0-100 °C (DN 125-DN 150); sans coque d'isolation : 0-110 °C.

Code



551052	DN 50	1	-
551062	DN 65	1	-
551082	DN 80	1	-
551102	DN 100	1	-
551122	DN 125	1	-
551152	DN 150	1	-
551050	DN 50 sans coque d'isolation	1	-
551060	DN 65 sans coque d'isolation	1	-
551080	DN 80 sans coque d'isolation	1	-
551100	DN 100 sans coque d'isolation	1	-
551120	DN 125 sans coque d'isolation	1	-
551150	DN 150 sans coque d'isolation	1	-

Code

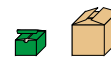

551053	DN 50	1	-
551063	DN 65	1	-
551083	DN 80	1	-
551103	DN 100	1	-
551123	DN 125	1	-
551153	DN 150	1	-
551051	DN 50 sans coque d'isolation	1	-
551061	DN 65 sans coque d'isolation	1	-
551081	DN 80 sans coque d'isolation	1	-
551101	DN 100 sans coque d'isolation	1	-
551121	DN 125 sans coque d'isolation	1	-
551151	DN 150 sans coque d'isolation	1	-



551 DISCAL®

notice tech. 01060

Séparateur d'air.
Corps en acier laqué à l'époxy.
Raccordements à brides PN 10.
Accouplement avec contre-bride EN 1092-1.
Pmax d'exercice : 10 bar.
Pmax de purge : 10 bar.
Plage de température : 0-110 °C.
Raccordement sonde de température : 1/2" F.

Code



551200	DN 200	1	-
551250	DN 250	1	-
551300	DN 300	1	-

SÉPARATEURS D'AIR-POTS DE DÉCANTATION



546

DISCALDIRT®

notice tech. 01123

Séparateur d'air-pot de décantation.
Corps en laiton.
Raccordements filetés femelle.
Robinet de vidange avec tétine.
Pmax d'exercice : 10 bar.
Pmax de purge : 10 bar.
Plage de température : 0-110 °C.
Capacité de séparation des particules jusqu'à 5 µm.

Code			
546005	3/4"	1	-
546006	1"	1	5
546007	1 1/4"	1	-



Coque d'isolation pour séparateur d'air-pot de décantation série 546.

Code			
CBN546002	pour codes 546005 et 546006	1	-
CBN546007	pour code 546007	1	-



546

DISCALDIRT®

notice tech. 01123

Séparateur d'air-pot de décantation.
Corps en acier laqué à l'époxy.
Raccordements à brides PN 16.
Accouplement avec contre-bride EN 1092-1.
Pmax d'exercice : 10 bar.
Pmax de purge : 10 bar.
Plage de température avec coque d'isolation : 0-105 °C (DN 50-DN 100), 0-100 °C (DN 125-DN 150); sans coque d'isolation : 0-110 °C.
Capacité de séparation des particules jusqu'à 5 µm.

Code			
546052	DN 50	1	-
546062	DN 65	1	-
546082	DN 80	1	-
546102	DN 100	1	-
546122	DN 125	1	-
546152	DN 150	1	-
546050	DN 50 sans coque d'isolation	1	-
546060	DN 65 sans coque d'isolation	1	-
546080	DN 80 sans coque d'isolation	1	-
546100	DN 100 sans coque d'isolation	1	-
546120	DN 125 sans coque d'isolation	1	-
546150	DN 150 sans coque d'isolation	1	-



546

DISCALDIRT®

notice tech. 01123

Séparateur d'air-pot de décantation.
Corps en acier laqué à l'époxy.
Raccordements à souder.
Pmax d'exercice : 10 bar.
Pmax de purge : 10 bar.
Plage de température avec coque d'isolation : 0-105°C (DN 50-DN 100), 0-100°C (DN 125-DN 150); sans coque d'isolation : 0-110 °C.
Capacité de séparation des particules jusqu'à 5 µm.

Code			
546053	DN 50	1	-
546063	DN 65	1	-
546083	DN 80	1	-
546103	DN 100	1	-
546123	DN 125	1	-
546153	DN 150	1	-
546051	DN 50 sans coque d'isolation	1	-
546061	DN 65 sans coque d'isolation	1	-
546081	DN 80 sans coque d'isolation	1	-
546101	DN 100 sans coque d'isolation	1	-
546121	DN 125 sans coque d'isolation	1	-
546151	DN 150 sans coque d'isolation	1	-



546

DISCALDIRT®

notice tech. 01123

Séparateur d'air-pot de décantation.
Corps en acier laqué à l'époxy.
Raccordements à brides PN 10.
Accouplement avec contre-bride EN 1092-1.
Pmax d'exercice : 10 bar.
Pmax de purge : 10 bar.
Plage de température: 0-110 °C.
Raccordement sonde de température : 1/2" F.
Capacité de séparation des particules jusqu'à 5 µm.

Code			
546200	DN 200	1	-
546250	DN 250	1	-
546300	DN 300	1	-

SÉPARATEURS D'AIR-POTS DE DÉCANTATION AVEC AIMANTS

NOUVEAU



5464
DISCALDIRTMAG

Séparateur d'air-pot de décantation.
Avec aimants.
Corps en technopolymère.
Avec bouchon hygroscoπique de sécurité.
Robinet de vidange avec tétine.
Pmax d'exercice : 3 bar.
Tmax : 90 °C.

PCT
INTERNATIONAL
APPLICATION
PENDING

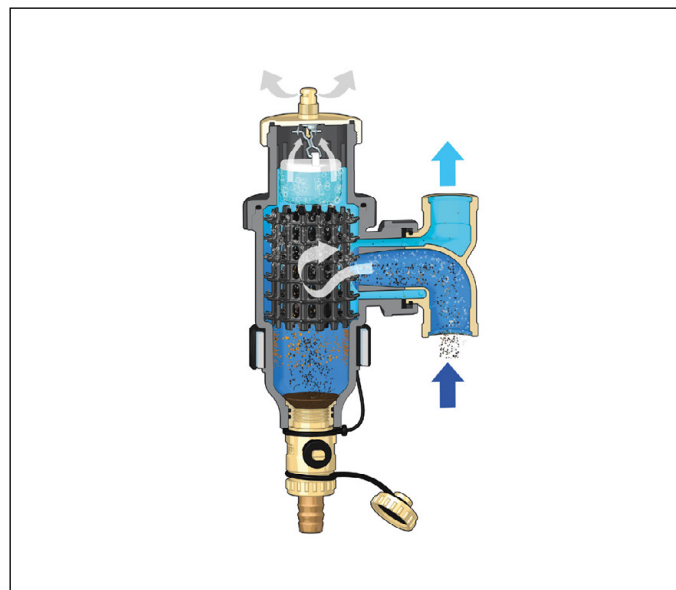

Code			
546405	3/4"	1	-
546406	1"	1	-
546402	Ø 22	1	-
546403	Ø 28	1	-



5461 notice tech. 01123
DISCALDIRTMAG

Séparateur d'air-pot de décantation.
Avec aimants.
Corps en laiton.
Raccordements filetés femelle.
Robinet de vidange avec tétine.
Pmax d'exercice : 10 bar.
Pmax de purge : 10 bar.
Plage de température : 0-110 °C.
Capacité de séparation des particules jusqu'à 5 µm.

PCT
INTERNATIONAL
APPLICATION
PENDING



5461 notice tech. 01123
DISCALDIRTMAG

Séparateur d'air-pot de décantation.
Avec aimants.
Corps en acier laqué à l'époxy.
Raccordements filetés femelle.
Avec coque d'isolation.
Robinet de vidange avec tétine.
Pmax d'exercice : 10 bar.
Pmax de purge : 10 bar.
Plage de température : 0-100 °C.
Capacité de séparation des particules jusqu'à 5 µm.

PCT
INTERNATIONAL
APPLICATION
PENDING

Code			
546118	1 1/2"	1	-
546119	2"	1	-

Code			
546105	3/4"	1	-
546106	1"	1	-
546107	1 1/4"	1	-

Fonctionnement

Le séparateur d'air-pot de décantation combine l'action de plusieurs phénomènes physiques. La partie active est constituée d'une grille interne métallique.

Cette grille provoque des tourbillons qui favorisent la libération des microbulles, qui se fixent alors à la grille. Les bulles, fusionnant entre elles, augmentent de volume jusqu'à vaincre leur force d'adhésion à la grille. Elles remontent à la surface où un purgeur d'air automatique à flotteur les évacue.

Les impuretés présentes dans l'eau entrent en contact avec la grille interne et se précipitent dans la chambre de décantation. La vidange de cette chambre peut s'effectuer pendant le fonctionnement de l'installation, en ouvrant le robinet.

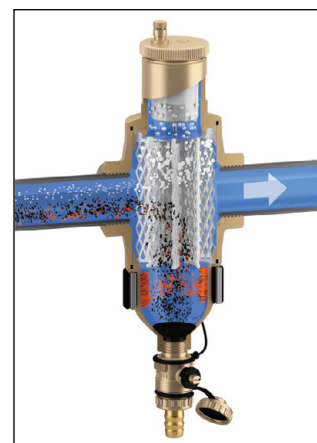

POTS DE DÉCANTATION



5462
DIRTAL®

notice tech. 01137

Pot de décantation. Corps en laiton.
Raccordements filetés femelle.
Robinet de vidange avec tétine.
Raccord supérieur avec bouchon.
Pmax d'exercice : 10 bar.
Plage de température : 0-110 °C.
Capacité de séparation des particules jusqu'à 5 µm.

Code			
546205	3/4"	1	6
546206	1"	1	6
546207	1 1/4"	1	6
546208	1 1/2"	1	6
546209	2"	1	6



Coque d'isolation pour pot de décantation séries 5462 et 5463.

Code	Pour code(s)		
CBN546205	546205-546206-546305-546306	1	-
CBN546207	546207-546208-546307-546308	1	-
CBN546209	546209-546309	1	-



5465
DIRTAL®

notice tech. 01137

Pot de décantation. Corps en acier laqué à l'époxy.
Raccordements à brides PN 16.
Accouplement avec contre-bride EN 1092-1.
Avec coque d'isolation.
Pmax d'exercice : 10 bar.
Plage de température :
0-105 °C (DN 50-DN 100),
0-100 °C (DN 125-DN 150).
Capacité de séparation des particules jusqu'à 5 µm.

Code			
546550	DN 50	1	-
546560	DN 65	1	-
546580	DN 80	1	-
546510	DN 100	1	-
546512	DN 125	1	-
546515	DN 150	1	-



5469
DIRTAL®

notice tech. 01137

Pot de décantation vertical. Corps en laiton.
Raccordements filetés femelle.
Robinet de vidange avec tétine.
Pmax d'exercice : 10 bar.
Plage de température : 0-110 °C.

Code			
546905	3/4"	1	5
546906	1"	1	5

Fonctionnement

Le pot de décantation effectue une épuration efficace grâce à l'utilisation d'une grille interne à surfaces réticulaires à la place d'un simple filtre. De par sa constitution, cette grille oppose une faible résistance au passage du fluide tout en garantissant une décantation optimale.

Ceci résulte de l'action de séparation (collision des particules avec les surfaces réticulaires suivie de décantation) et non d'une filtration comme sur un filtre en Y où les impuretés s'agglutinent sur la grille métallique qui se bouche progressivement.



Efficacité de séparation

Le pot de décantation Caleffi DIRTAL®, grâce à la forme particulière de son élément interne, est en mesure de séparer complètement les impuretés présentes dans le circuit jusqu'à une taille de 5 µm.

Des tests effectués dans le laboratoire spécialisé (TNO - Science et Industrie), démontre la rapidité à laquelle le DIRTAL® (série 546, 5462, 5465) sépare la quasi totalité des impuretés présentes.

Après seulement 50 passages, soit environ un jour de fonctionnement, les impuretés sont éliminées du circuit, à 100 % pour les particules de diamètre supérieur à 100 µm et en moyenne jusqu'à 80 % pour les particules de diamètre inférieur. La circulation continue de l'eau dans l'installation permet ensuite une décantation complète des impuretés.

POTS DE DÉCANTATION AVEC AIMANTS



5463 DIRTMAG®

notice tech. 01137

Pot de décantation **avec aimants**.
Corps en laiton.
Raccordements filetés femelle.
Robinet de vidange avec tétine.
Raccord supérieur avec bouchon.
Avec coque d'isolation.
Pmax d'exercice : 10 bar.
Plage de température : 0-110 °C.
Capacité de séparation des particules jusqu'à 5 µm.



5466 DIRTMAG®

notice tech. 01137

Pot de décantation **avec aimants**.
Corps en acier laqué à l'époxy.
Raccordements à brides PN 16.
Accouplement avec contre-bride EN 1092-1.
Avec coque d'isolation.
Pmax d'exercice : 10 bar.
Plage de température : 0-100 °C.
Capacité de séparation des particules jusqu'à 5 µm.

PCT INTERNATIONAL APPLICATION PENDING

Code				
546315	3/4"		1	-
546316	1"		1	8
546317	1 1/4"		1	-
546318	1 1/2"		1	-
546319	2"		1	-
546305	3/4"	sans coque d'isolation	1	6
546306	1"	sans coque d'isolation	1	6
546307	1 1/4"	sans coque d'isolation	1	5
546308	1 1/2"	sans coque d'isolation	1	5
546309	2"	sans coque d'isolation	1	5

Code				
546650	DN 50		1	-
546660	DN 65		1	-
546680	DN 80		1	-
546610	DN 100		1	-
546612	DN 125		1	-
546615	DN 150		1	-

PCT INTERNATIONAL APPLICATION PENDING



5468 DIRTMAG®

notice tech. 01137

Pot de décantation vertical **avec aimants**.
Corps en laiton.
Raccordements filetés femelle.
Robinet de vidange avec tétine.
Raccord supérieur avec bouchon.
Pmax d'exercice : 10 bar.
Plage de température : 0-110 °C.



5466 DIRTMAG®

notice tech. 01137

Pot de décantation **avec aimants**.
Corps en acier laqué à l'époxy.
Raccordements à brides PN 10.
Accouplement avec contre-bride EN 1092-1.
Pmax d'exercice : 10 bar.
Plage de température : 0-100 °C
Raccord sonde de température : 1/2" F.
Capacité de séparation des particules jusqu'à 5 µm.

Code				
546805	3/4"		1	5
546806	1"		1	5

Code				
546620	DN 200		1	-
546625	DN 250		1	-
546630	DN 300		1	-

Fonctionnement

Le pot de décantation magnétique, outre la fonction traditionnelle de décantation, est équipée d'un système breveté pour recueillir les impuretés ferro-magnétiques contenues dans l'eau du circuit. Pour la version filetée, une bague, dotée de deux aimants magnétiques, est positionnée à l'extérieur du corps du pot, au niveau de la chambre de décantation. Pour la version à brides, un doigt de gant avec aimant est positionné dans la chambre d'accumulation. Les particules ferro-magnétiques sont de cette façon attirées dans la chambre de décantation, évitant leur recirculation dans le circuit. Une fois l'aimant retiré et le robinet de vidange ouvert, les impuretés ainsi que les particules ferro-magnétiques sont éliminées de l'installation.

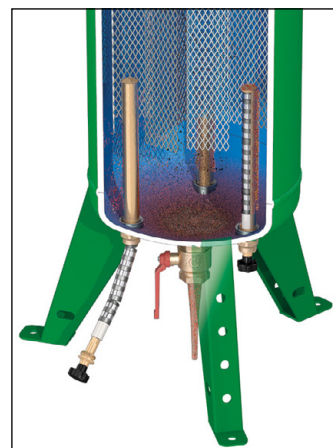
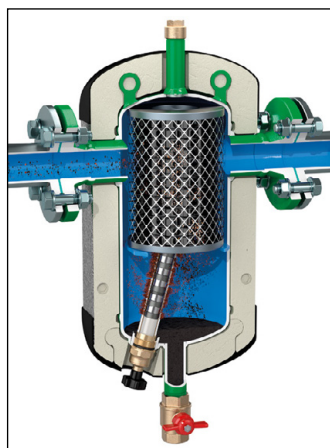
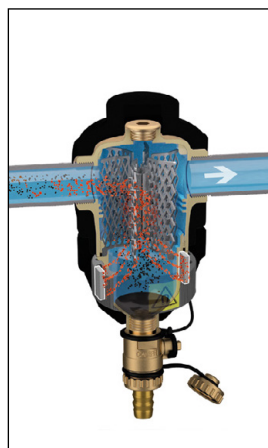

POTS DE DÉCANTATION EN MATÉRIAU COMPOSITE AVEC AIMANTS



5453 DIRTMAG® notice tech. 01240

Pot de décantation **avec aimants**. Corps en technopolymère. **Raccordements filetés femelle ou à compression Ø 22 et Ø 28. Montage en position horizontale ou verticale.** Robinet de vidange avec tétine. Pmax d'exercice : 3 bar. Plage de température : 0-90 °C.



Code			
545305	3/4"	1	5
545306	1"	1	5
545302	Ø 22	1	5
545303	Ø 28	1	5



Coque d'isolation pour pot de décantation série 5453.

Code			
CBN545305		1	-



5453 DIRTMAG® notice tech. 01240

Pot de décantation avec vannes d'arrêt et **aimants**. Corps en technopolymère. **Raccordements filetés femelle. Montage en position horizontale, verticale ou 45°.** Robinet de vidange avec tétine. Pmax d'exercice : 3 bar. Plage de température : 0-90 °C.



Code			
545345	3/4"	1	5
545346	1"	1	5
545347	1 1/4"	1	-



Coque d'isolation pour pot de décantation série 5453.

Code			
CBN545345		1	-

GRUPE DE DÉCANTATION MULTIFONCTION



5453 DIRTMAG PLUS® notice tech. 01258

Groupe de décantation multifonctions avec pot de décantation et filtre. Protection renforcée du générateur et des composants hydrauliques contre les impuretés. Corps en technopolymère. Pot de décantation avec grille interne en technopolymère, **avec aimants**. Deux filtres inspectables avec mailles en acier : 1 de premier passage (de couleur bleu) déjà installé. 1 de maintien (de couleur gris) présent dans l'emballage. Vannes d'arrêt avec écrou tournant, corps en laiton. **Raccordements filetés femelle. Montage en position horizontale, verticale ou 45°.** Robinet de vidange avec tétine. Pmax d'exercice : 3 bar. Plage de température : 0-90 °C.



Code			
545375	3/4"	1	5
545376	1"	1	5
545377	1 1/4"	1	5



Collecteur d'impuretés

Filtre premier passage Ø des mailles = 0,30 mm

Filtre de maintien Ø des mailles = 0,80 mm

Filtres accessoires.

Code			
F49474/BL	filtre de premier passage (bleu)	1	10
F49474/GR	filtre de maintien (gris)	1	10



Kit accessoires de remplissage et de rinçage du circuit pour groupe serie 5453.

Code			
F49476		1	10

Fonction

Le groupe de décantation multifonctions DIRTMAGPLUS® est formé de deux composants disposés en série : un pot de décantation et un filtre interchangeable. La présence de ces deux composants offre une protection continue du générateur ainsi que des dispositifs présents sur le circuit contre les impuretés, tant durant la mise en service de l'installation que dans les conditions normales de fonctionnement. Les impuretés sont d'abord séparées par l'action du pot de décantation et recueillies dans une vaste chambre de décantation des impuretés; cette dernière peut être vidangée même pendant le fonctionnement de l'installation. Les impuretés ferromagnétiques sont retenues à l'intérieur du corps du dispositif grâce à deux aimants montés sur une bague extérieure extractible. Dès le premier passage, le filtre à mailles complète le processus d'élimination des impuretés présentes.

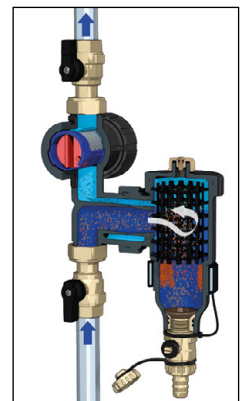

ADDITIFS CHIMIQUES



5709 C3 CLEANER

notice tech. 01345

Enlève boues, calcaire et débris.
Dosage :
0,5 litre de produit pour 150 litres d'eau dans l'installation.

Code	570911	0,5 litre	6	-
------	--------	-----------	---	---



5709 C3 FAST CLEANER

notice tech. 01345

Enlève boues, calcaire et débris.
Dosage :
0,4 litre de produit pour 150 litres d'eau dans l'installation.

Code	570915	0,4 litre	1	10
------	--------	-----------	---	----



5709 C1 INHIBITOR

notice tech. 01345

Protège de la corrosion et des incrustations.
Dosage :
0,5 litre de produit pour 150 litres d'eau dans l'installation.



Code	570912	0,5 litre	6	-
------	--------	-----------	---	---



5709 C1 FAST INHIBITOR

notice tech. 01345

Protège de la corrosion et des incrustations.
Dosage :
0,4 litre de produit pour 150 litres d'eau dans l'installation.



Code	570916	0,4 litre	1	10
------	--------	-----------	---	----



5709 C7 BIOCIDES

notice tech. 01345

Empêche la formation bactérienne et fongique.
Dosage :
0,5 litre de produit pour 150 litres d'eau dans l'installation.

Code	570913	0,5 litre	6	-
------	--------	-----------	---	---



5750

C1 Test Kit.
Kit pour le mesure de la quantité de C1 INHIBITOR dans l'installation.

Code	575004	1	-
------	--------	---	---

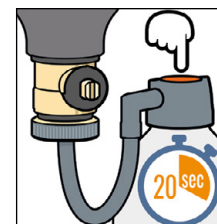

Dosage des additifs version FAST
Le pot de décantation sert de point d'introduction des additifs chimiques pour le nettoyage et la protection de l'installation.



5709 C4 LEAK SEALER

notice tech. 01345

Antifuite liquide.
Dosage :
0,5 litre de produit pour 150 litres d'eau dans l'installation.

Code	570914	0,5 litre	6	-
------	--------	-----------	---	---

Dosage des additifs

Le dispositif peut être utilisé pour verser des additifs chimiques dans le circuit afin de le protéger.

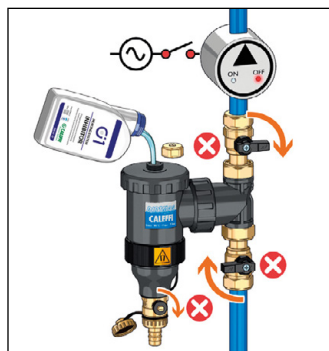
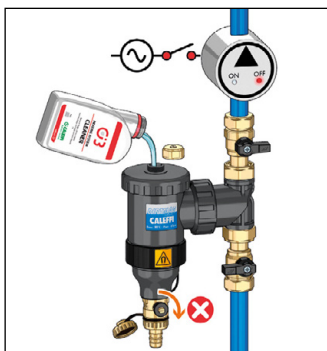

KIT MAINTENANCE

Kit maintenance

- Comprenant :
- Pot de décantation avec **vannes d'arrêt et aimants**; C3 CLEANER;
 - C1 INHIBITOR.



Code	KIT545345	avec pot de décantation 3/4"	1	-
	KIT545346	avec pot de décantation 1"	1	-

POTS DE DÉCANTATION MAGNÉTIQUES POUR CHAUDIÈRES MURALES



5451 notice tech. 01327
DIRTMAGSLIM®

Pot de décantation **avec aimants** pour installation sous chaudière. Corps en technopolymère. Robinet de vidange avec tétine. Raccord pour chaudière murale : 3/4" M et 3/4" F. Raccord pour tubes installation : 3/4" F. Pmax d'exercice : 3 bar. Plage de température : 0-90 °C.

PCT INTERNATIONAL APPLICATION PENDING

Code



545105 3/4" M x 3/4" F

1 6

Installation code 545105

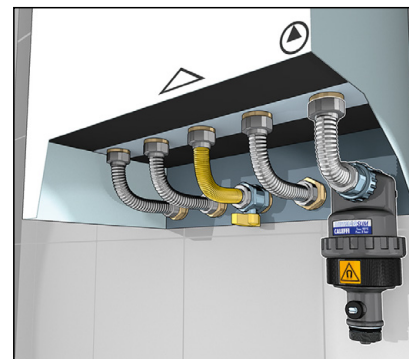

5451 notice tech. 01327
DIRTMAGSLIM®

Pot de décantation **avec aimants** pour installation sous chaudière. Corps en technopolymère. Robinet de vidange avec tétine. Raccord pour chaudière murale : 3/4" M et à compression Ø 22. Raccord à compression pour tubes cuivre Ø 18 et Ø 22 mm. Pmax d'exercice : 3 bar. Plage de température : 0-90 °C.

PCT INTERNATIONAL APPLICATION PENDING

Code



545101 3/4" M - Ø 18

1 6

545102 3/4" M - Ø 22

1 6

545122 Ø 22 - Ø 22

1 6

Installation code 545101

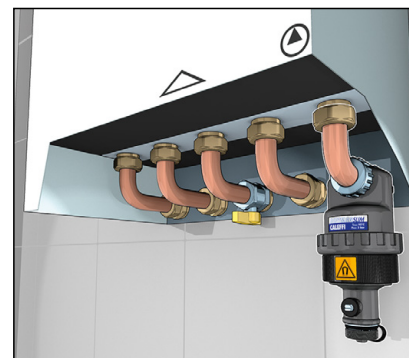

5451 notice tech. 01327
DIRTMAGSLIM®

Pot de décantation **avec aimants** pour installation sous chaudière. Adapté pour installation à l'équerre. Corps en technopolymère. Robinet de vidange avec tétine. Raccord pour chaudière murale : 3/4" M. Raccord pour flexible : 3/4" F. Pmax d'exercice : 3 bar. Plage de température : 0-90 °C.

PCT INTERNATIONAL APPLICATION PENDING

Code



545135 3/4" M x 3/4" F écrou tournant

1 -

Installation code 545135

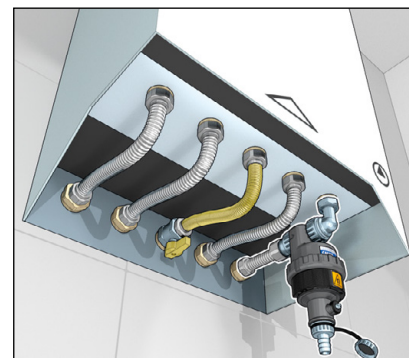

5451 notice tech. 01327
DIRTMAGSLIM®

Pot de décantation **avec aimants** pour installation sous chaudière. Adapté pour installation à l'équerre. Corps en technopolymère. Robinet de vidange avec tétine. Raccord pour chaudière murale : 3/4" M. Raccord F pour flexible : 3/4" F. Pmax d'exercice : 3 bar. Plage de température : 0-90 °C.

PCT INTERNATIONAL APPLICATION PENDING

Code



545155 3/4" M x 3/4" F écrou tournant

1 -

Installation code 545155

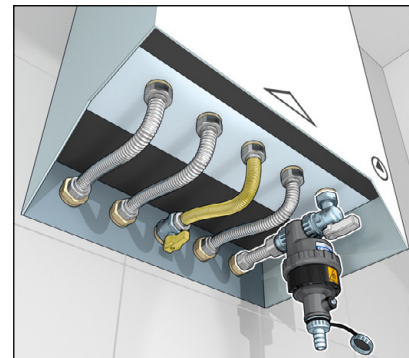

5451
Couvercle esthétique.

Code



545100

1 -



POTS DE DÉCANTATION-FILTRE MULTIPPOSITIONS POUR CHAUDIÈRE MURALE EN MATÉRIAU COMPOSITE AVEC AIMANT

NOUVEAU

5450 DIRTMAGMINI®

notice tech. 01348

Pot de décantation-filtre multipositions pour chaudière murale **avec aimant**.
Corps en technopolymère.
Robinet de vidange avec tétine, chromé.
Raccordements :
côté chaudière : 3/4" F avec écrou tournant.
côté retour installation : 3/4" M.

Pmax d'exercice : 3 bar.
Plage de température : 0-90 °C.
PATENT PENDING.



Code



545000 3/4" F écrou tournant x 3/4" M

1 10

Principe de fonctionnement

Le pot de décantation magnétique DIRTMAGMINI® filtre, sépare et retient les impuretés présentes dans l'installation grâce à la double action de filtration/décantation. Les impuretés ferreuses sont retenues à l'intérieur du corps grâce à la présence d'un aimant amovible. Pour éliminer ces impuretés, il suffit, après avoir ôté l'aimant, d'ouvrir le robinet de vidange.

La vitesse du fluide provenant de l'installation est ralentie, permettant ainsi de séparer et de déposer les particules les plus fines que le filtre ne retient pas afin qu'elles ne retournent pas en circulation. La forme spéciale du fond facilite la concentration et l'évacuation des impuretés accumulées.

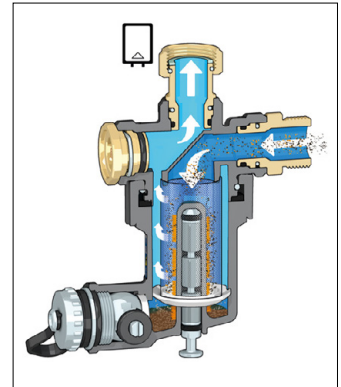

5450 DIRTMAGMINI®

notice tech. 01348

Pot de décantation-filtre multipositions pour chaudière murale **avec aimant** avec vannes d'arrêt.

Corps en technopolymère.
Robinet de vidange avec tétine.
Raccordements : Ø 22 mm.
Pmax d'exercice : 3 bar.
Plage de température : 0-90 °C.
PATENT PENDING.



Code



545022 Ø 22 mm

1 10

Filtration, décantation et auto-nettoyage

Les hautes performances du pot de décantation proviennent de l'action combinée du filtre, de l'aimant et de la fonction de décantation. Le filtre, dont les mailles ont un passage de 800 µm, capture les résidus non magnétiques tels que le sable, les résidus de soudure et les résidus d'étanchéité comme le chanvre ou les bandes de PTFE. L'aimant, qui n'est pas directement en contact avec le fluide, permet quant à lui de séparer et de capturer les particules magnétiques.

L'évacuation des impuretés ne nécessite pas le démontage du corps.

Il suffit d'ouvrir le robinet de vidange après avoir ôté l'aimant.

Procéder à cette opération lorsque l'installation est à l'arrêt.

L'auto-nettoyage se déclenche simultanément à l'évacuation, utilisant l'eau de l'installation (recueillie ensuite dans un récipient spécial et qu'il faudra éliminer conformément aux normes en vigueur) qui sert à nettoyer le filtre. Ceci évite d'ouvrir le corps du filtre pour le nettoyer manuellement, bien que cette action reste possible lors de l'entretien curatif.

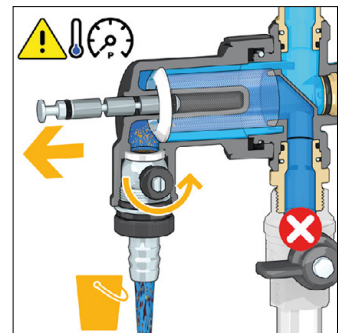

Installation

Installer le pot de décantation sur le circuit de retour pour protéger la chaudière contre toutes les impuretés présentes dans l'installation, surtout lors de la mise en route. Il peut être installé verticalement ou horizontalement, mais toujours avec la position du robinet de vidange adéquate et en respectant le sens du flux indiqué par les flèches sur le corps.

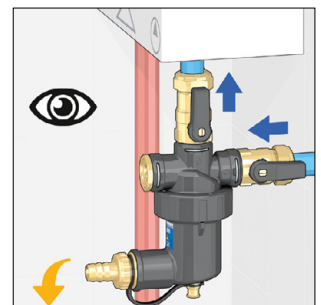
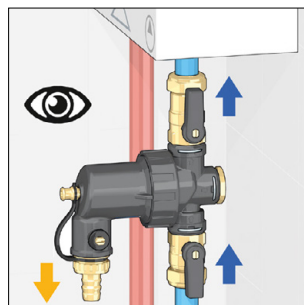
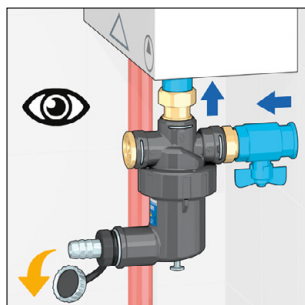
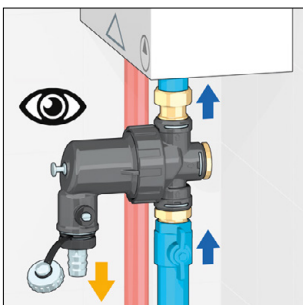

FILTRE-DÉCANTEUR MAGNÉTIQUE POUR CHAUDIÈRE MURALE

NOUVEAU

5459 notice tech. 01357
CALEFFI XS®

Filtre-décanneur magnétique pour chaudière murale.
Corps en laiton. Chromé.
Raccordements: 3/4" M x 3/4" F.
Pmax d'exercice : 3 bar.
Plage de température : 0-90 °C.
PATENT PENDING.



Fonctionnement

Le filtre-décanneur magnétique pour chaudière murale sépare mécaniquement les impuretés présentes dans les installations de chauffage par trois actions : un filtre à maille en acier inox de Ø 0,80 mm pour les particules légères non ferreuses, un puissant aimant en néodyme pour les particules ferreuses, et une chambre de décantation pour recueillir les particules plus lourdes. La chambre dispose de fenêtres transparentes qui permettent de vérifier s'il est nécessaire de nettoyer les éléments internes.

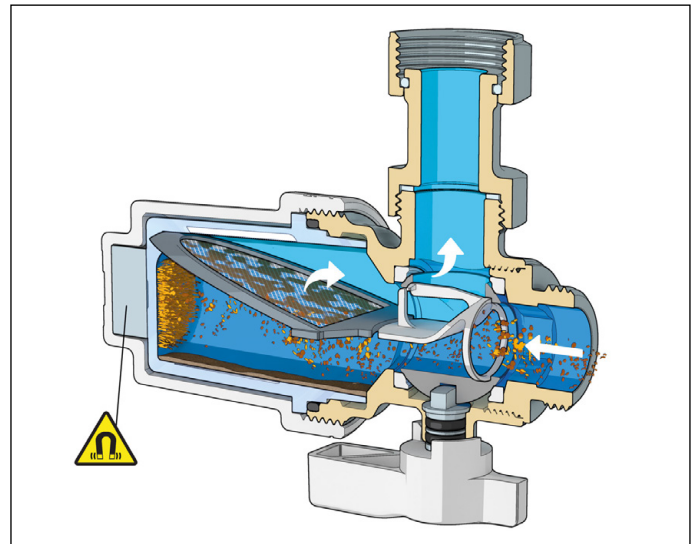

Code			
545900	3/4" M x 3/4" F écrou tournant	1	10



Raccord court avec écrou tournant et joint d'étanchéité. Chromé.

Code			
F0001297	3/4" F x 3/4" F	1	-



Kit de vidange et d'introduction additifs.

Code			
F0001037		1	10

Kit maintenance

Comprenant :
- Filtre-décanneur magnétique 3/4";
- C3 FAST CLEANER;
- C1 FAST INHIBITOR.

Utilisable avec kit d'introduction additifs code F0001037.



Code			
KIT545900		1	-

Entretien

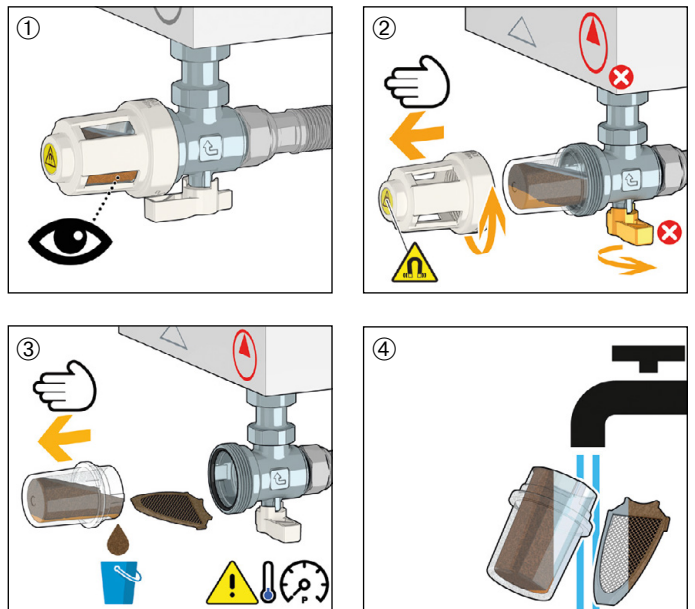

Installation code 545900

Les dimensions extrêmement réduite du filtre-décanneur magnétique permettent de l'installer sous la chaudière au circuit retour.

La douille avec écrou tournant fournie de série permet de raccorder le filtre directement à la chaudière et d'utiliser un flexible ou d'autres raccords côté installation.

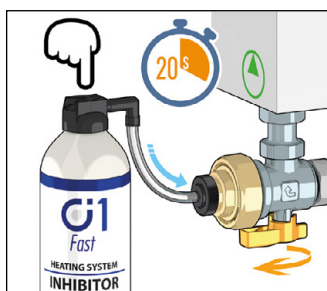
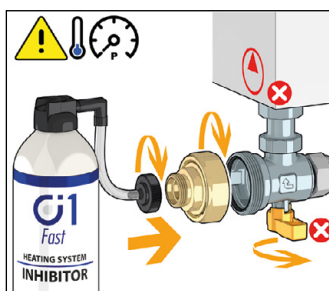
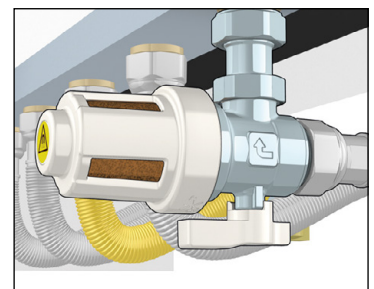

DOSEUR DE POLYPHOSPHATES

NOUVEAU

5459
CALEFFI XP

notice tech. 01375



Doseur de polyphosphates pour chaudières murales.
Pour circuit d'ECS.
 Corps en laiton chromé.
 Raccordements : 1/2" M x 1/2" F.
 Pmax d'exercice : 6 bar.
 Plage de température : 5-40 °C.
 Température ambiante maxi : 40 °C.
 Contenance maxi de cristaux : 140 g.
 Durée moyenne des cristaux : 35-40 m³ d'eau chaude sanitaire avec une dureté moyenne de 12 °f.
N'utiliser qu'avec les recharge de cristaux code F0001503.
Fourni avec une recharge de cristaux de polyphosphates.
 PATENT PENDING.



Recharge de cristaux de polyphosphates.
 Pour doseur code 545950.

Code				
F0001503	140 g		1	10

Code				
545950	1/2" M x 1/2" F écrou tournant		1	10

Fonctionnement

Le doseur de polyphosphates, installé directement à l'entrée d'eau froide sanitaire de la chaudière, réduit les l'entartrage des installations d'eau sanitaire.

Le calcaire se forme et se dépose suite à la précipitation des carbonates de calcium et de magnésium sous l'effet de la température.

Les polyphosphates de sodium et de potassium (polyphosphates alimentaires) s'unissent aux ions de calcium et de magnésium en formant un composant chimique semblable au calcaire mais qui évite l'entartrage des tubulures. Il se forme en fait une solution qui empêche la précipitation du calcium et du magnésium et donc la formation de tartre.

De plus, les polyphosphates se déposent sur la surface des tubulures formant ainsi un film protecteur qui évite les dépôts de tartre et élimine le calcaire déjà déposé.

Le dosage des polyphosphates dans l'eau se fait proportionnellement à la quantité d'eau froide entrant dans le doseur, restant en deçà des quantités maximum admissibles pour l'eau potable.

Installations

N'installer qu'en position verticale et uniquement pour les chaudières avec production instantanée d'ECS.

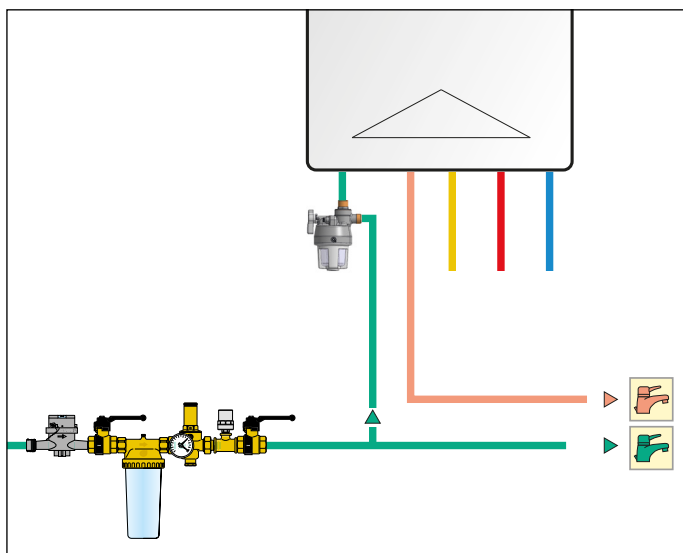

Recharge de polyphosphates

Les cristaux de polyphosphates sont mélangés avec des granulés de gomme de couleur sombre qui permettent la visualisation du niveau de cristaux directement par la fenêtre transparente du doseur.

Une recharge est suffisante pour remplir complètement le doseur.

Recharger le doseur lorsque les granulés de couleur sombre sont visible dans la partie inférieure du contenant et qu'on ne voit plus de cristaux.

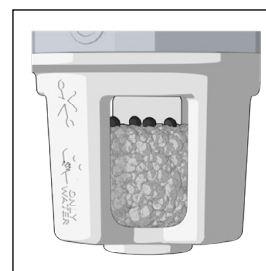

Bol conteneur de recharge.



Code				
F0001536			1	-

Bouchon de purge de recharge.



Code				
F0001535			1	-

FILTRE POT DE DÉCANTATION MAGNÉTIQUE AUTONETTOYANT

NOUVEAU

5790 DIRTMAGCLEAN®

Filtre pot de décantation magnétique, autonettoyant.
Corps et pieds de support en acier inox AISI 304.

Raccordements :

à l'entrée du circuit 2" M avec raccord union,

à la sortie du circuit 2" F,

évacuation 1" M avec raccord union,

vidange 1" F.

Pmax d'exercice : 10 bar.

Plage de température : 5-85 °C.

Alimentation : 230 V.

Capacité de séparation des particules jusqu'à 2 µm.

Prédisposition pour l'insertion d'additifs chimiques.

Prédisposition pour la gestion en MODBUS RTU.

PATENT PENDING.

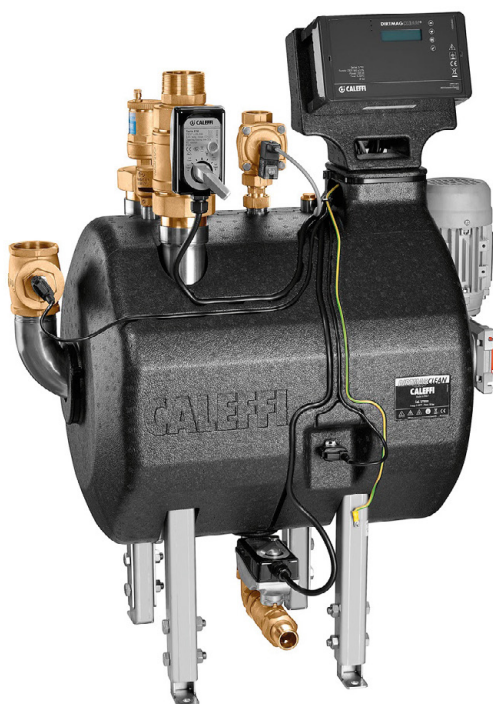

Code

Kv

579000

45



1

-

Principe de fonctionnement

Le dispositif est utilisé dans les chaufferies des installations de chauffage pour éliminer, d'une façon progressive et complète, les boues et les impuretés en circulation. Ceci permet d'éviter l'apparition de problèmes de fonctionnement des composants de l'installation et des vannes de réglage installées sur les terminaux.

Les éléments filtrants du dispositif permettent de filtrer en continu l'eau de l'installation. La maille filtrante, particulièrement sélective, bloque progressivement les particules jusqu'à 2 µm de diamètre. Les particules ferreuses sont simultanément séparées par des aimants spéciaux, situés sur la surface de l'élément filtrant. Grâce à la grande surface filtrante, les pertes de charge sont réduites au minimum.

Le nettoyage automatique des éléments filtrants est effectué mécaniquement par lavage avec de l'eau du réseau sous pression et leur mouvement rotatif simultané.

Toutes les phases de fonctionnement, de nettoyage de remplissage et de vidange du dispositif sont gérées par un régulateur électronique spécifique et peuvent être aussi gérées à distance en utilisant un système BMS avec protocole MODBUS-RTU.

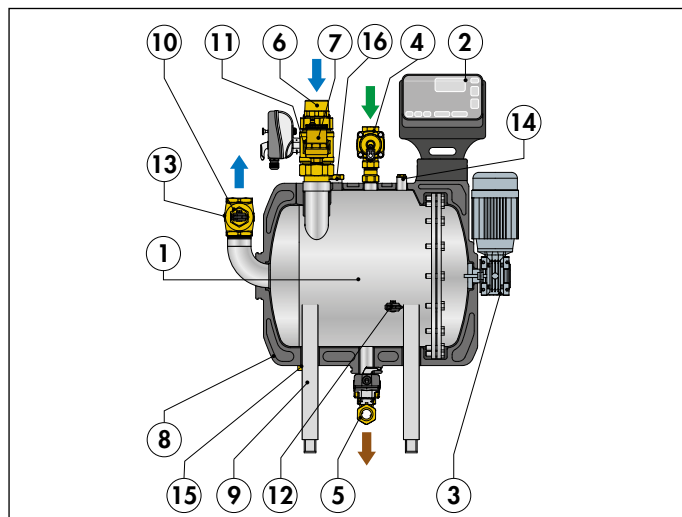

Composants caractéristiques

- | | |
|--|--|
| 1) Groupe filtrant avec aimants | 10) Clapet anti-retour |
| 2) Régulateur électronique | 11) Robinet casse-vide |
| 3) Moteur électrique monophasé (M1) | 12) Sonde de température et de pression S1 |
| 4) Vanne solénoïde (V2) avec anti-retour incorporé | 13) Sonde de température et de pression S2 |
| 5) Vanne de vidange (V3) | 14) Raccord 1/2" avec bouchon pour manomètre |
| 6) Vanne à sphère d'entrée (V1) | 15) Raccord 1/2" avec bouchon pour vanne de vidange supplémentaire |
| 7) Purgeur automatique avec filtre incorporé | 16) Entrée insertion additifs |
| 8) Coque d'isolation | |
| 9) Pieds de support réglables | |

Schéma d'application avec code 579000/579001

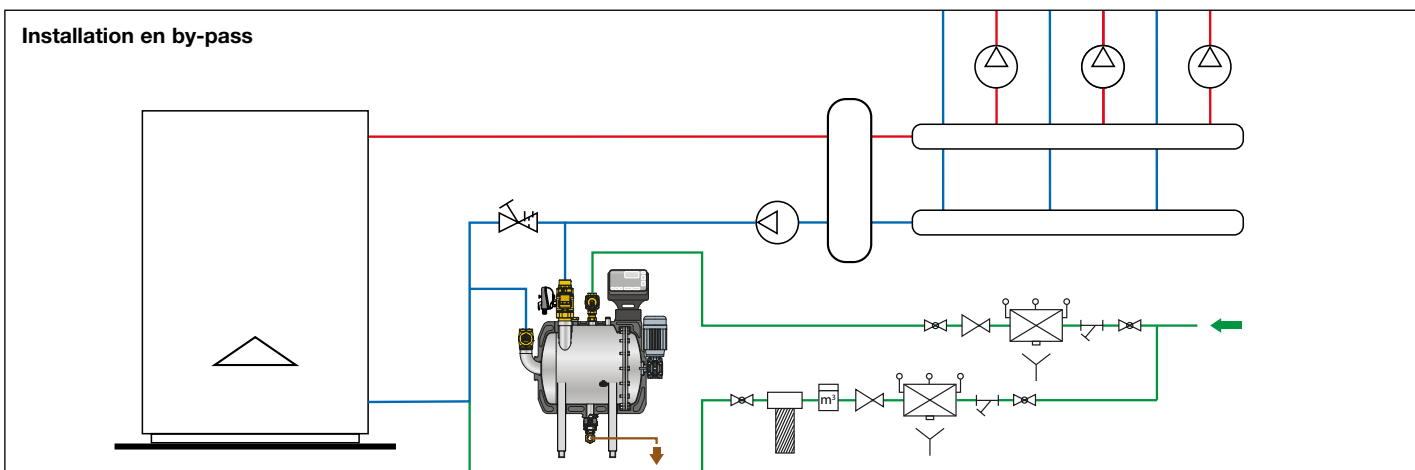

FILTRE POT DE DÉCANTATION MAGNÉTIQUE MANUEL

NOUVEAU

5790 DIRTMAGCLEAN®

Filtre pot de décantation magnétique, manuel.
Corps et pieds de support en acier inox AISI 304.

Raccordements :
à l'entrée du circuit 2" F,
à la sortie du circuit 2" F,
évacuation 1" F,
vidange 1" F.

Pmax d'exercice : 10 bar.

Plage de température : 5-85 °C.

Capacité de séparation des particules jusqu'à 2 µm.

Prédisposition pour l'insertion d'additifs chimiques.

PATENT PENDING.

Principe de fonctionnement

Le dispositif est utilisé dans les chaufferies des installations de chauffage pour éliminer, d'une façon progressive et complète, les boues et les impuretés.

De la même manière qu'avec la version motorisée code 579000, les éléments filtrants de cette version manuelle code 579001 filtrent en continue l'eau de l'installation, bloquant les particules jusqu'à 2 µm.

Les particules ferreuses sont simultanément séparées par des aimants spéciaux, situés sur la surface de l'élément filtrant.

Le nettoyage périodique se fait par les gicleurs à haute pression, accompagné d'une rotation commandée manuellement par un volant, après avoir isolé le dispositif du circuit de chauffage. Le fluide contenant les impuretés est ensuite évacué, après quoi, le système peut reprendre son mode de fonctionnement normal.

L'absence de connexions électriques facilite l'installation du dispositif tout en assurant une efficacité semblable à la version motorisée.

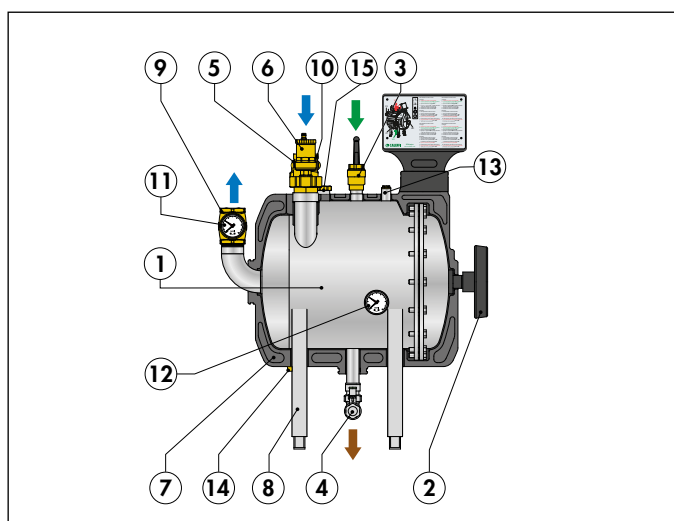

Composants caractéristiques

- | | |
|---|--|
| 1) Groupe filtrant avec aimants | 8) Pieds de support réglables |
| 2) Volant pour nettoyage manuel (M1) | 9) Clapet anti-retour |
| 3) Vanne d'entrée nettoyage gicleurs avec clapet anti-retour incorporé (V2) | 10) Robinet casse-vide |
| 4) Vanne de vidange (V3) | 11) Manomètre pression du circuit |
| 5) Vanne d'entrée (V1) | 12) Manomètre pression du filtre |
| 6) Purgeur automatique avec filtre incorporé | 13) Raccord 1/2" avec bouchon pour manomètre |
| 7) Coque d'isolation | 14) Raccord 1/2" avec bouchon pour vanne de vidange supplémentaire |
| | 15) Entrée insertion additifs |

Code	Kv		
579001	45	1	-

Schéma d'application avec code 579000/579001

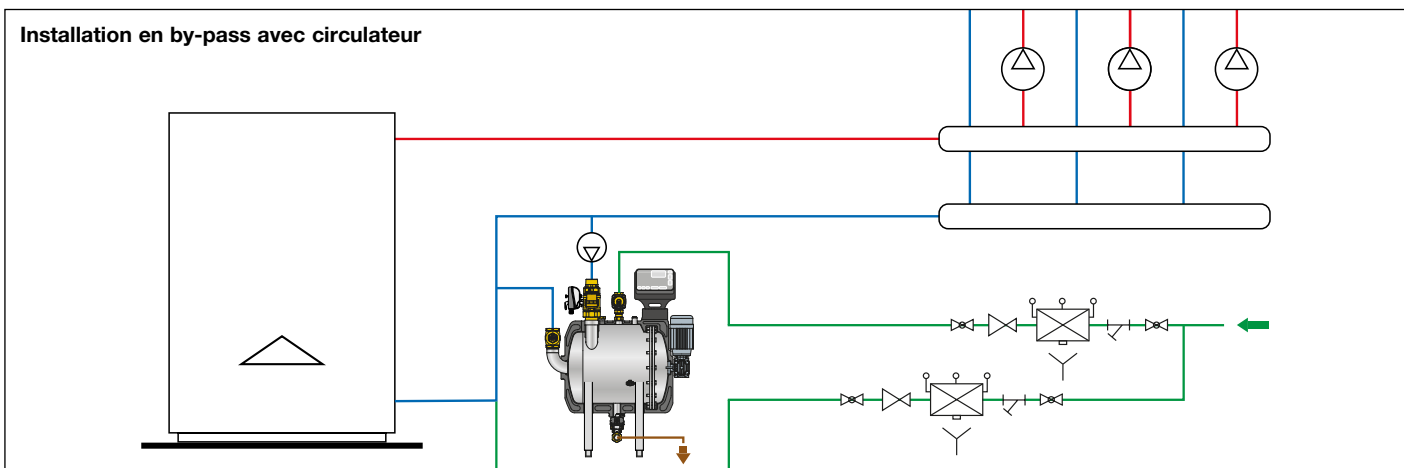

GRUPE AUTOMATIQUE DE TRAITEMENT D'EAU

NOUVEAU

580020

Groupe automatique de traitement d'eau, d'adoucissement et de déminéralisation. Comprend un compteur volumétrique avec cellule de comptage conductivité électrique intégrée, un régulateur de by-pass, une vanne d'arrêt à sphère aval, des robinets de purge et purgeurs d'air. **Avec coque d'isolation.**
Plage de température d'exercice : 4–30 °C.
Pmax d'exercice : 4 bar.
Tmax d'exercice : 30 °C.



Code

580020 1/2"



1

-

Fonction

Le groupe automatique de traitement d'eau, installé sur la tuyauterie de remplissage, est utilisé pour traiter l'eau des circuits fermés des installations de chauffage et de rafraîchissement. Il comprend un régulateur de by-pass servant à réguler la dureté de l'eau à la sortie de l'adoucisseur.

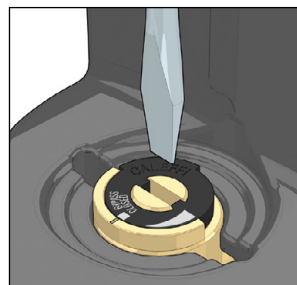

Régulateur électronique

Le groupe est équipé d'un régulateur électronique en mesure de gérer les opérations de déminéralisation et d'adoucissement de l'eau. Il est possible de définir les paramètres et les données d'un traitement, directement sur le régulateur. Le logiciel calcule automatiquement tous les paramètres pour assurer le fonctionnement correct (consulter le mode d'emploi H0007428).

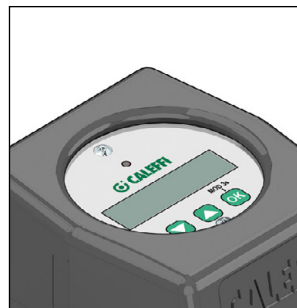

580011

Groupe compact de remplissage automatique conforme à la norme EN 1717 avec disconnecteur **type BA**, vannes d'arrêt, filtre, prises de pression pour contrôle du disconnecteur, réducteur de pression. Corps en laiton. **Avec coque d'isolation.**
Plage de réglage du groupe de remplissage : 0,8–4 bar.
Pmax d'exercice : 10 bar.
Tmax d'exercice : 65 °C.
Disconnecteur conforme à la norme EN 12729.
Réducteur de pression conforme à la norme EN 1567.
PATENT.



notice tech. 01361



Code

580011 1/2"



1

5

Normes de référence sur la protection antipollution

Pour que l'eau polluée et dangereuse pour la santé humaine ne retourne pas de l'installation de chauffage dans le réseau, **il est indispensable d'installer un groupe de remplissage automatique doté d'un disconnecteur.** L'utilisation correcte des disconnecteurs hydrauliques est réglemantée par la norme européenne de référence EN 1717 : 2000 (« Protection contre la pollution de l'eau potable des installations hydrauliques et normes générales des dispositifs de protection contre la pollution par reflux »).



Raccord avec écrou tournant et joint d'étanchéité. Pour connexion codes 580020 et 580011.

Code

F0001298 3/4" F x 3/4" F

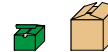

1

-

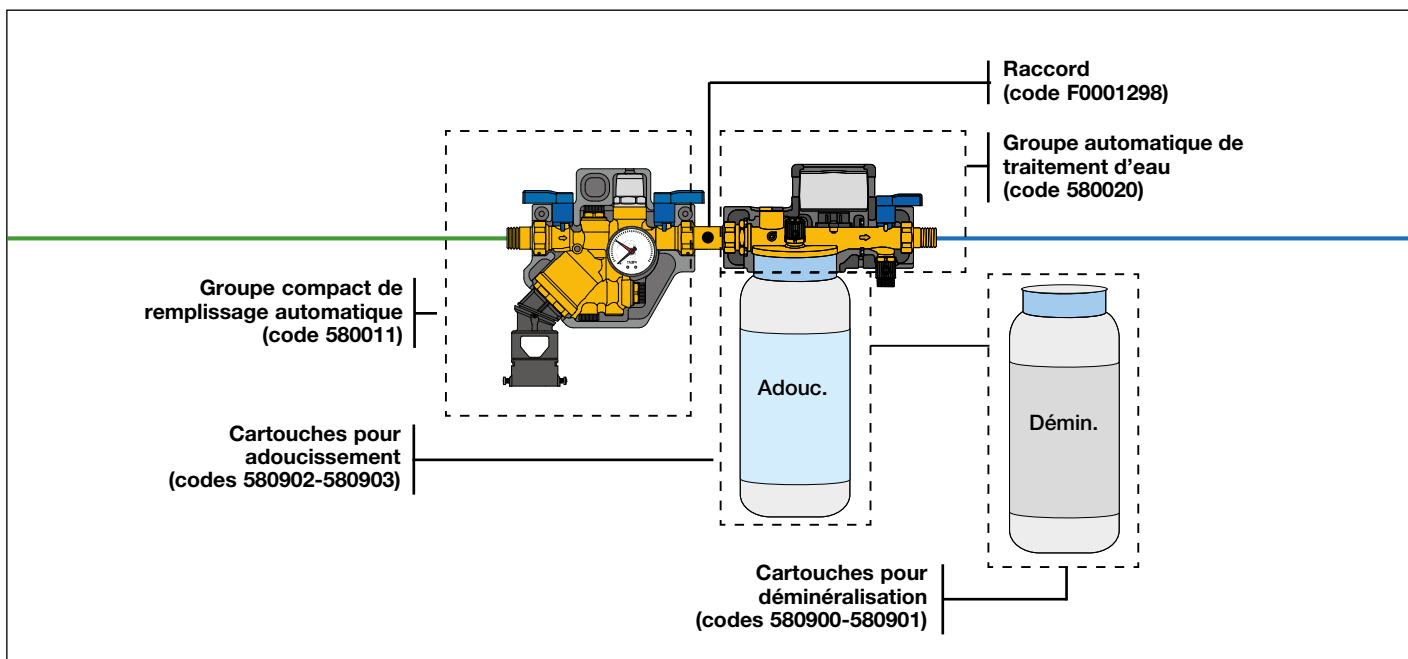

CARTOUCHES JETABLES POUR DÉMINÉRALISATION

NOUVEAU



580

notice tech. 01360

Cartouche jetable pour déminéralisation.
 Pmax d'exercice : 4 bar.
 Plage de température d'exercice : 4-30 °C.
 Plage de température de stockage : 0-40 °C.
 Débit nominal : 2 l/min (code 580900),
 4 l/min (code 580901).

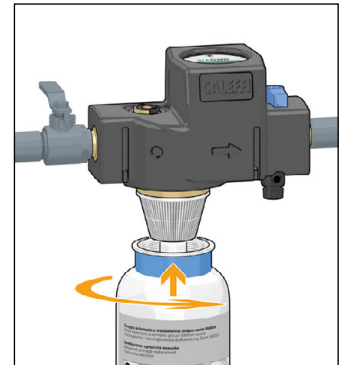
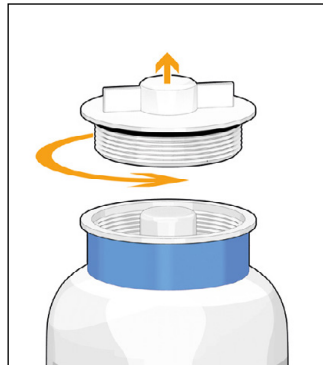

Code	Volume (l)	Coeff. de dimensionnement (< 10 µS/cm)	Coeff. de dimensionnement (< 50 µS/cm) (*)		
580900	2,7 l	140	220	1	-
580901	4,5 l	180	280	1	-

(*) S'il n'est pas souhaité un traitement complet de déminéralisation, utiliser le coefficient de dimensionnement pour une conductivité résiduel < 50 µS/cm.

Dimensionnement de la cartouche de déminéralisation

Le volume d'eau à traiter dépend de la conductivité électrique de l'eau de remplissage et doit être calculé de la façon suivante :

$$\text{Volume d'eau à traiter (m}^3\text{)} = \frac{\text{Coefficient de dimensionnement}}{\text{Conductivité élec. eau non traitée (µS/cm)}}$$

Graphiques du dimensionnement des cartouches jetables pour déminéralisation

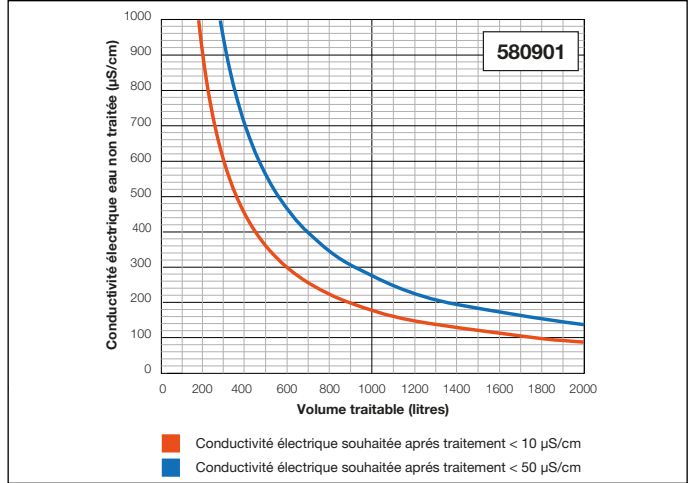
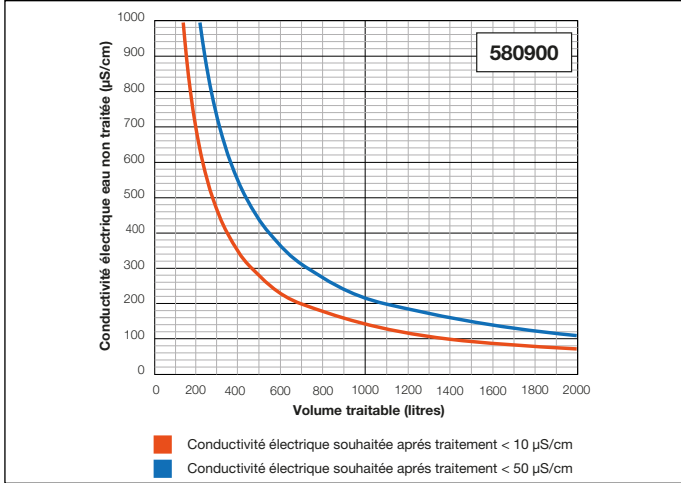

Exemple

Ci-après, un exemple de dimensionnement pour traiter l'eau brute provenant du réseau public avec une conductivité électrique de 350 µS/cm.

Conductivité eau non traitée : 350 µS/cm

Cartouche utilisée : cartouche jetable code 580900

Conductivité souhaitée eau traitée : < 50 µS/cm

Coefficient de dimensionnement : 220

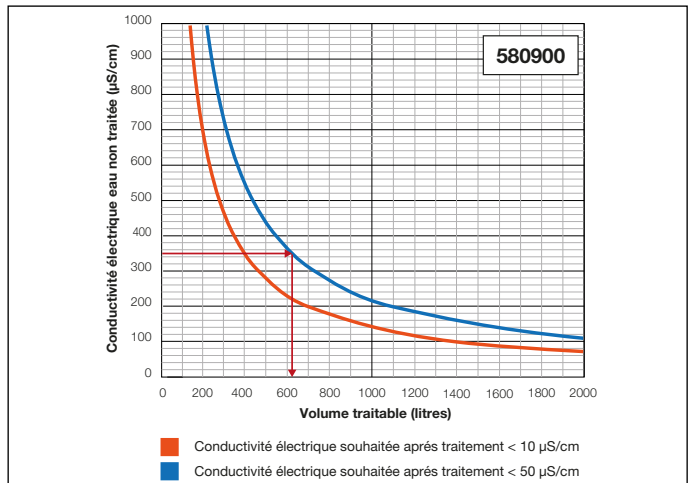

$$\frac{220}{350} = 0,63 \text{ m}^3 \text{ (630 litres)}$$

CARTOUCHES JETABLES POUR ADOUCISSEMENT

NOUVEAU



580

notice tech. 01360

Cartouche **jetable pour adoucissement**.
 Pmax d'exercice : 4 bar.
 Plage de température d'exercice : 4-30 °C.
 Plage de température de stockage : 0-40 °C.
 Débit nominal : 2 l/min (code 580902),
 4 l/min (code 580903).

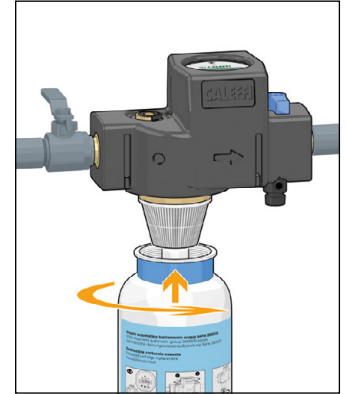
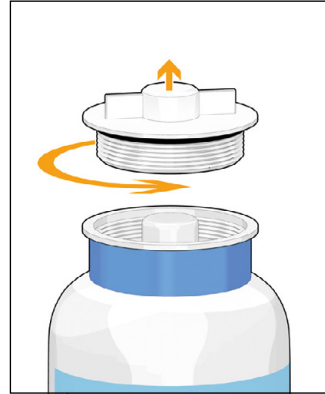

Code	Volume (l)	Coeff. de dimensionnement (dureté °f)	Coeff. de dimensionnement (dureté °dH)		
580902	2,7	26	14	1	-
580903	4,5	43	24	1	-

Dimensionnement de la cartouche pour adoucissement

Le volume d'eau à traiter dépend de la dureté de l'eau de remplissage et doit être calculé de la façon suivante :

$$\text{Volume d'eau à traiter (m}^3\text{)} = \frac{\text{Coeff. dimensionnement}}{\text{dureté IN} - \text{dureté OUT}}$$

dureté IN = dureté eau non traitée (°f/°dH)

dureté OUT = dureté souhaitée eau traitée (°f/°dH)



5750

Kit de mesure de la dureté.
 Précision : 1 °f / 1 °dH.

Code		
575003	1	-

Graphiques du dimensionnement des cartouches jetables pour adoucissement

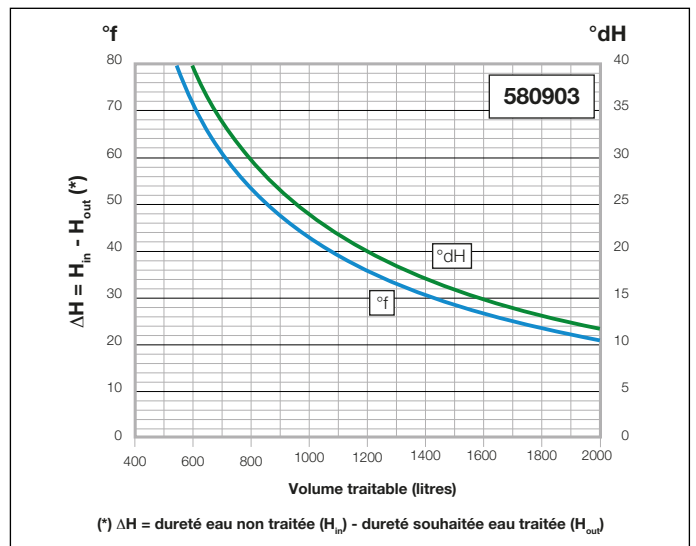
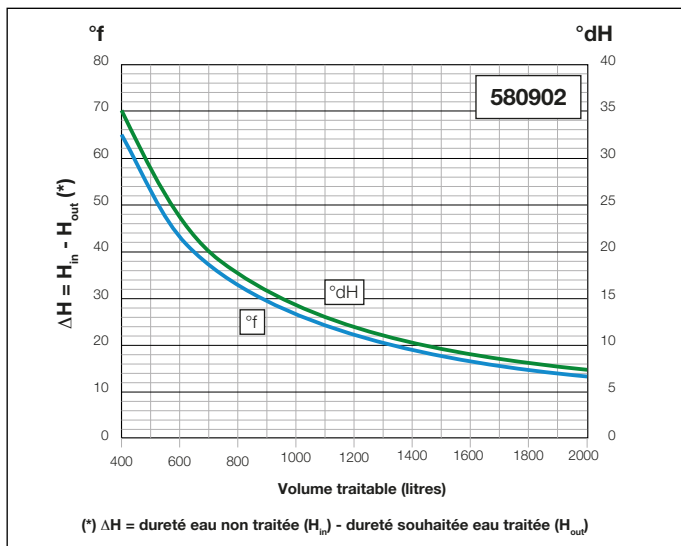

CARTOUCHES JETABLES POUR ADOUCISSEMENT

Exemple 1 : adoucissement complet

Ci-après, un exemple de dimensionnement pour obtenir une valeur de dureté de l'eau à la sortie du groupe de traitement inférieure à 1 °f.

Dureté eau brute : 30 °f

Dureté souhaitée eau traitée: < 1 °f

Cartouche utilisée : cartouche jetable code 580902

Coefficient de dimensionnement : 26

$$\frac{26}{30} = 0,86 \text{ m}^3 \text{ (860 litres)}$$

De cette façon, une cartouche code 580902 permet d'adoucir 860 litres d'eau brute d'une dureté de 30 °f et d'obtenir de l'eau traitée à une valeur de 1 °f.

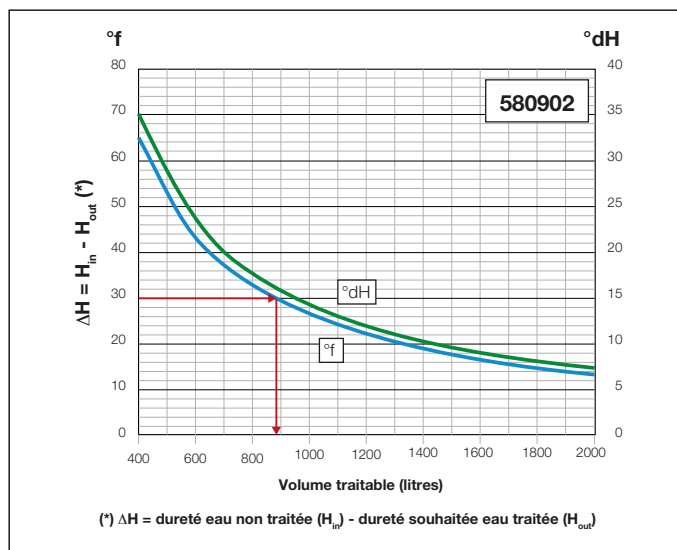

Exemple 2 : adoucissement avec dureté résiduelle

Dans ce cas, nous reportons un exemple de dimensionnement permettant d'obtenir une valeur de dureté de l'eau à la sortie du groupe de traitement correspondant à 10 °f (en utilisant le régulateur by-pass).

Dureté eau brute : 30 °f

Dureté souhaitée eau traitée: 10 °f

Cartouche utilisée : cartouche jetable code 580902

Coefficient de dimensionnement : 26

$$\frac{26}{30-10} = 1,3 \text{ m}^3 \text{ (1300 litres)}$$

De cette façon, une cartouche code 580902 permet d'adoucir 1300 litres d'eau brute d'une dureté initiale de 30 °f et d'obtenir de l'eau traitée à une valeur de 10 °f.

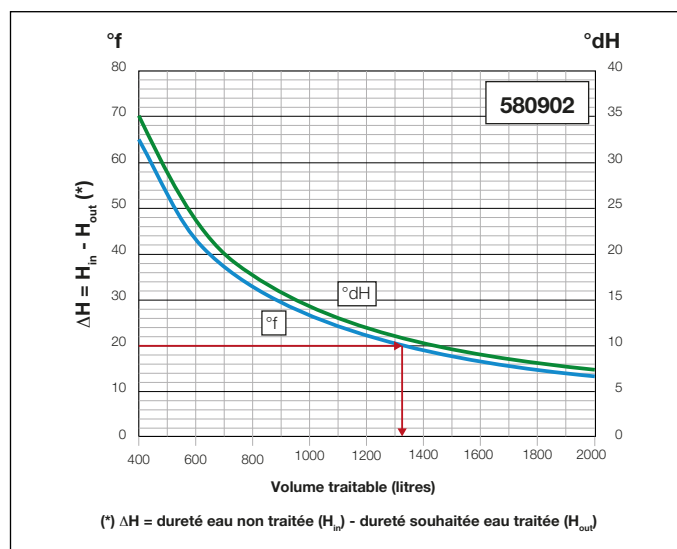

Après l'adoucissement ou la déminéralisation, il est fortement conseillé d'utiliser un inhibiteur de corrosion et d'incrustations C1 INHIBITOR, pour protéger l'installation. Voir page 35.

ROBINETS ET ACCESSOIRES POUR RADIATEURS

Schéma présenté à titre indicatif

3

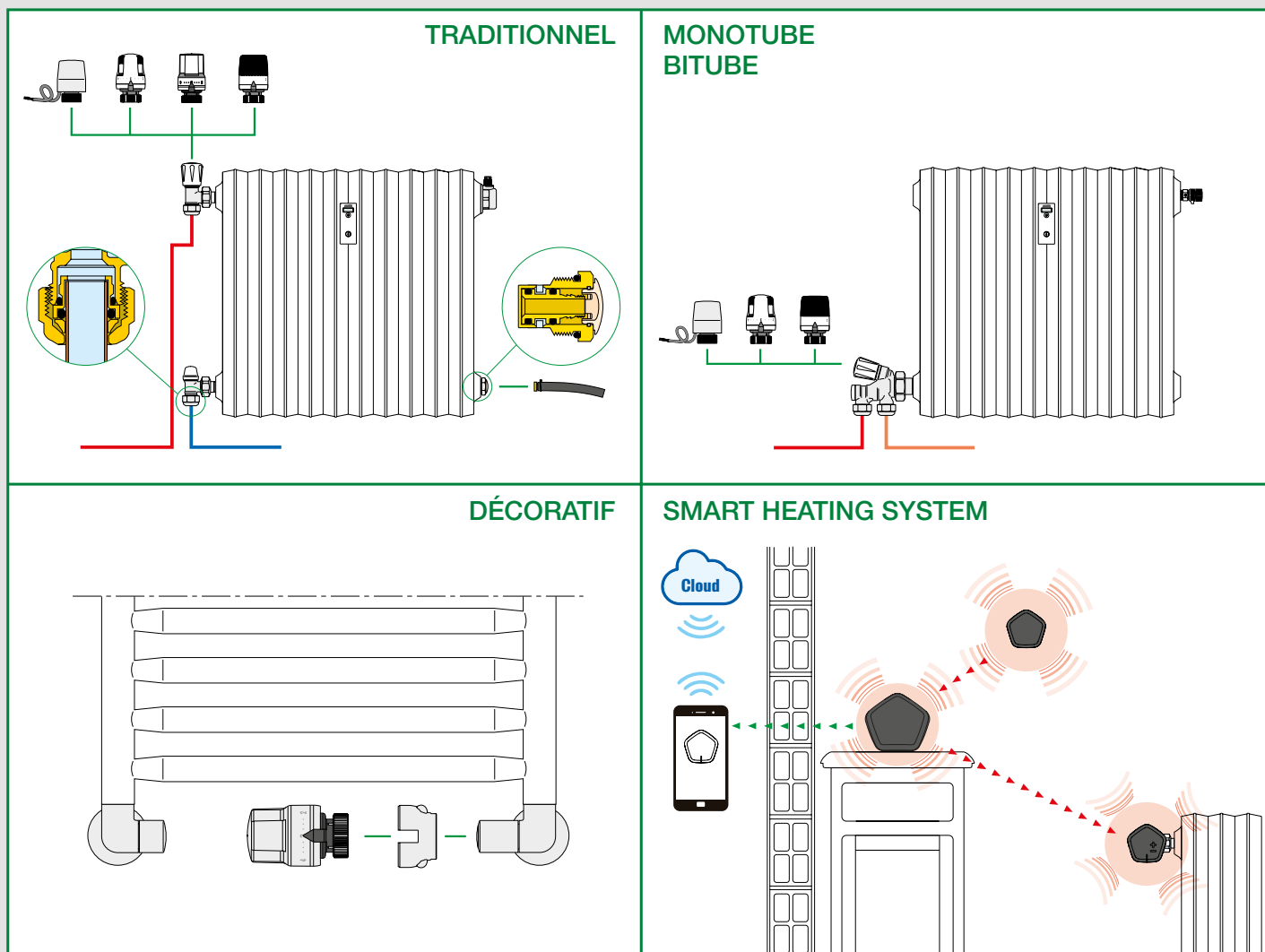

- Robinets thermostatiques dynamiques
- Robinets thermostatiques avec pré-réglage
- Robinets thermostatisables, coudes et tés de réglage
- Robinets thermostatiques
- Robinets thermostatiques double équerre
- Têtes thermostatiques
- Régulation électronique connectée pour radiateurs CALEFFI CODE®
- Robinets thermostatisables et coudes de réglage HIGH-STYLE
- Robinets manuels, coudes et tés de réglage pour radiateurs
- Robinets pour installations monotube et bitube
- Robinet de vidange
- Raccords

RÉGULER ET ÉQUILIBRER LES RADIATEURS : 3 APPROCHES POSSIBLES

Régulation

Pour chaque approche, la régulation se fait à l'aide d'un robinet thermostatique sur lequel on ajoute une tête thermostatique. La tête thermostatique permet de réguler le débit délivré au radiateur en fonction d'un niveau de température d'ambiance réglée. Pour permettre d'ajouter des fonctions comme la programmation de périodes de confort, de réduit, d'absence, il est également possible de réguler les robinets avec des têtes connectées par le système CALEFFI CODE®.

L'équilibrage selon l'approche traditionnelle

Dans l'approche traditionnelle, l'équilibrage est réalisé par le té de réglage. Selon l'abaque de réglage présent dans la notice, il faut effectuer un certain nombre de tours pour régler ce té. Cet équilibrage statique donne souvent des résultats aléatoires.

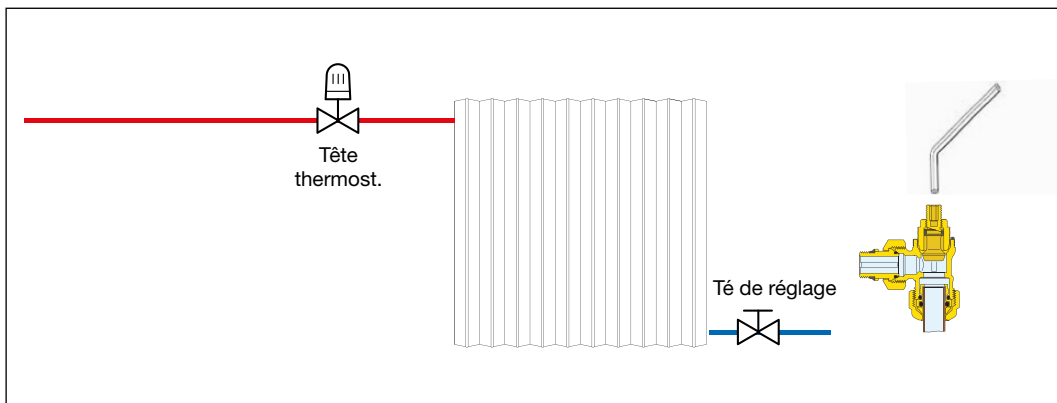

L'équilibrage selon l'approche pré-réglage

Ici, l'équilibrage est réalisé directement sur le robinet thermostatique. 5 Kv, correspondant à 5 sections de passage différentes, permettent d'équilibrer le radiateur avant de poser la tête thermostatique.

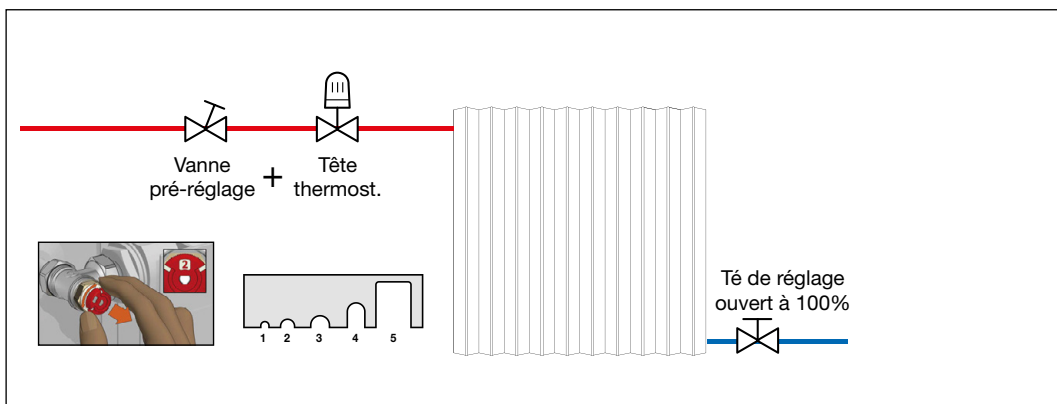

L'équilibrage selon l'approche dynamique

L'équilibrage dynamique consiste à régler un débit nominal au radiateur, plutôt qu'une perte de charge comme les deux approches précédentes. Cet équilibrage permet un réglage fiable garantissant une limite haute de débit et ce, même en cas de fermeture partielle ou totale des radiateurs voisins.

La tête thermostatique, quant à elle, permet de réguler le débit délivré au radiateur. Lorsqu'elle est ouverte à 100 %, le débit délivré au radiateur correspond au débit réglé sur le robinet.

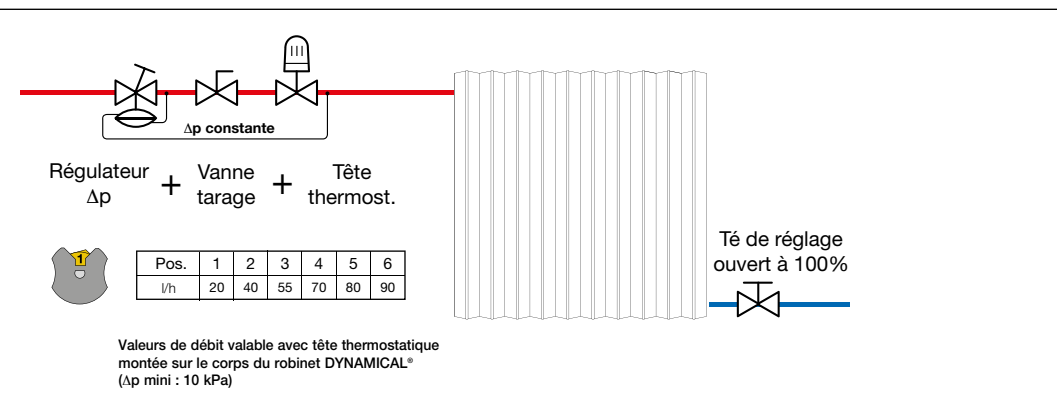

ROBINETS THERMOSTATIQUES DYNAMIQUES



230
DYNAMICAL®

notice tech. 01330

Robinet thermostatique dynamique équerre pouvant recevoir une tête thermostatique et électrothermique.
Chromé.
Pour tube en fer.
Pmax d'exercice : 10 bar.
Plage de température : 5-95 °C.



Code				
230302	3/8"		10	50
230402	1/2"		10	50
230500	3/4"	sans joint en caoutchouc	5	25



234
DYNAMICAL®

notice tech. 01330

Robinet thermostatique dynamique équerre inverse pouvant recevoir une tête thermostatique et électrothermique.
Chromé.
Pour tube en fer.
Pmax d'exercice : 10 bar.
Plage de température : 5-95 °C.



Code				
234302	3/8"		5	25
234402	1/2"		5	25



231
DYNAMICAL®

notice tech. 01330

Robinet thermostatique dynamique droit pouvant recevoir une tête thermostatique et électrothermique.
Chromé.
Pour tube en fer.
Pmax d'exercice : 10 bar.
Plage de température : 5-95 °C.



Code				
231302	3/8"		10	50
231402	1/2"		10	50
231500	3/4"	sans joint en caoutchouc	5	25



237
DYNAMICAL®

notice tech. 01330

Robinet thermostatique dynamique équerre inverse pouvant recevoir une tête thermostatique et électrothermique.
Chromé.
Pour tube en cuivre, plastique simple et multicouches.
Pmax d'exercice : 10 bar.
Plage de température : 5-95 °C.



Code	Racc. radiat.	Racc. tubes		
237302	3/8"	23 p.1,5	5	25
237402	1/2"	23 p.1,5	5	25



232
DYNAMICAL®

notice tech. 01330

Robinet thermostatique dynamique équerre pouvant recevoir une tête thermostatique et électrothermique.
Chromée.
Pour tube cuivre, plastique simple et multicouches.
Pmax d'exercice : 10 bar.
Plage de température : 5-95 °C.



Code	Racc. radiat.	Racc. tubes		
232302	3/8"	23 p.1,5	10	50
232402	1/2"	23 p.1,5	10	50



233
DYNAMICAL®

notice tech. 01330

Robinet thermostatique dynamique droit pouvant recevoir une tête thermostatique et électrothermique.
Chromé.
Pour tube cuivre, plastique simple et multicouches.
Pmax d'exercice : 10 bar.
Plage de température : 5-95 °C.



Code	Racc. radiat.	Racc. tubes		
233302	3/8"	23 p.1,5	10	50
233402	1/2"	23 p.1,5	10	50



230

Cartouche de rechange pour robinet dynamique série 230, 231, 232, 233, 234 et 237.

Code			
230000		1	-

Opération de pré-réglage

Retirer le capuchon vert du robinet.

Pour effectuer le pré-réglage du débit, positionner la molette de réglage prévue à cet effet. Le référencement de la position de réglage est défini selon le côté plat de l'obturateur.

Faites une rotation pour sélectionner la position désirée.

Retirer la molette de réglage et positionner votre tête thermostatique sur le robinet.

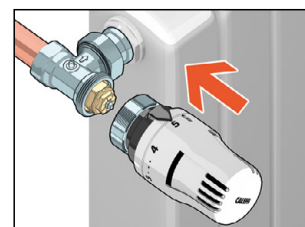
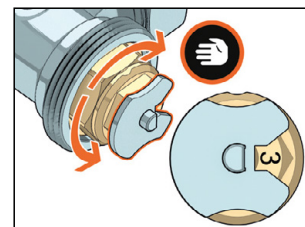
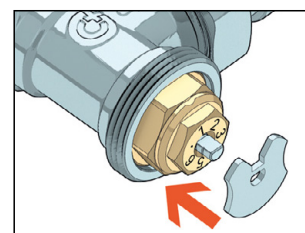

Pour raccords voir page 74

ROBINETS THERMOSTATIQUES AVEC PRÉ-RÉGLAGE



421

notice tech. 01195

Robinet équerre thermostatique pouvant recevoir une tête thermostatique. Chromé.

Avec pré-réglage.

Pmax d'exercice : 10 bar.

Plage de température : 5-100 °C.

Code		Kvs (m³/h)		
421312	3/8"	1,3	10	50
421412	1/2"	1,4	10	50



422

notice tech. 01195

Robinet droit thermostatique pouvant recevoir une tête thermostatique. Chromé.

Avec pré-réglage.

Pmax d'exercice : 10 bar.

Plage de température : 5-100 °C.

Code		Kvs (m³/h)		
422312	3/8"	0,9	10	50
422412	1/2"	1,0	10	50

Kv de pré-réglage avec tête thermostatique montée

	Position de pré-réglage	Kv (m³/h) (Bande proportionnelle 2K)			
		3/8" équerre	3/8" droit	1/2" équerre	1/2" droit
1		0,08	0,08	0,09	0,09
2		0,15	0,15	0,16	0,16
3		0,22	0,22	0,23	0,23
4		0,35	0,35	0,36	0,36
5		0,50	0,50	0,55	0,55

Dispositif de pré-réglage

Les robinets thermostatiques sont équipés d'un dispositif permettant d'effectuer le pré-réglage hydraulique du radiateur.

À l'aide d'un mécanisme approprié, on peut sélectionner des sections spécifiques de passage, de manière à créer la résistance hydraulique adaptée.

Chaque section de passage détermine un Kv spécifique, pour créer la perte de charge. Pour chaque section correspond une position de réglage défini sur une échelle graduée.

En fonction de la position dans l'installation, le robinet peut être pré-réglé de manière à obtenir un équilibrage simple et immédiat du circuit hydraulique, valable aussi bien en fonctionnement manuel qu'en fonctionnement thermostatique.

Pré-réglage et montage des têtes thermostatiques

Retirer la poignée du robinet.

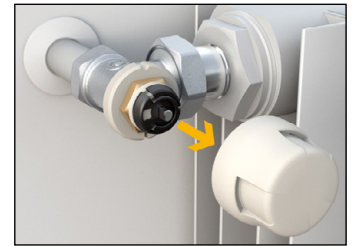

Soulever la bague de manœuvre (A) du dispositif de pré-réglage et tourner l'axe de commande (B) pour sélectionner une position.

Attention à ne pas sortir complètement la bague (A) de l'axe de commande (B). **Centrer correctement le numéro choisi (C) sur l'ouverture (D).**

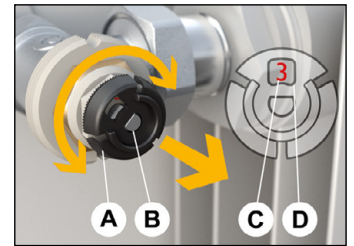

Enfoncer à nouveau la bague.

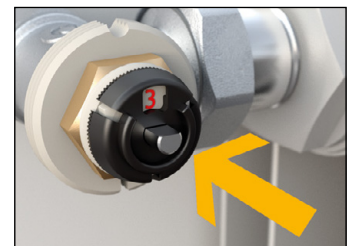

Replacer la poignée de commande manuelle.

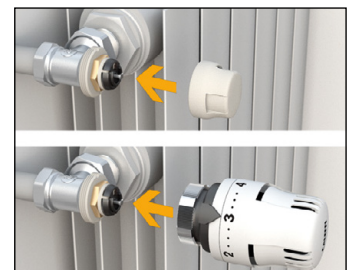

Il est également possible d'installer une tête thermostatique.

ROBINETS THERMOSTATISABLES

338

notice tech. 01009



Robinet équerre thermostatisable, pouvant recevoir une tête électrothermique ou thermostatique. Chromé. Pour tube cuivre, plastique simple et multicouches. Pmax d'exercice : 10 bar. Plage de température : 5-100 °C.

Code	Racc. radiat.	Racc. tube	Kvs (m³/h)		
338302	3/8"	23 p.1,5	2,22	10	50
338402	1/2"	23 p.1,5	2,70	10	50
338452	1/2"	3/4"	2,70	10	50

339

notice tech. 01009



Robinet droit thermostatisable, pouvant recevoir une tête électrothermique ou thermostatique. Chromé. Pour tube cuivre, plastique simple et multicouches. Pmax d'exercice : 10 bar. Plage de température : 5-100 °C.

Code	Racc. radiat.	Racc. tube	Kvs (m³/h)		
339302	3/8"	23 p.1,5	1,35	10	50
339402	1/2"	23 p.1,5	1,79	10	50
339452	1/2"	3/4"	1,79	10	50

401

notice tech. 01009



Robinet équerre thermostatisable, pouvant recevoir une tête électrothermique ou thermostatique. Chromé. Pour tube acier. Pmax d'exercice : 10 bar. Plage de température : 5-100 °C.

Code		Kvs (m³/h)		
401302	3/8"	2,22	10	50
401402	1/2"	2,70	10	50
401500	3/4" sans joint en caoutchouc	3,36	5	25
401603	1" sans joint en caoutchouc	4,47	5	25

402

notice tech. 01009



Robinet droit thermostatisable, pouvant recevoir une tête électrothermique ou thermostatique. Chromé. Pour tube acier. Pmax d'exercice : 10 bar. Plage de température : 5-100 °C.

Code		Kvs (m³/h)		
402302	3/8"	1,35	10	50
402402	1/2"	1,79	10	50
402500	3/4" sans joint en caoutchouc	2,58	5	25
402603	1" sans joint en caoutchouc	4,43	5	25

COUDES ET TÉS DE RÉGLAGE

342

notice tech. 01009



Coude de réglage. Chromé. Pour tube cuivre, plastique simple et multicouches. Pmax d'exercice : 10 bar. Plage de température : 5-100 °C.

Code	Racc. radiat.	Racc. tube	Kvs (m³/h)		
342302	3/8"	23 p.1,5	2,42	10	50
342402	1/2"	23 p.1,5	3,99	10	50
342452	1/2"	3/4"	3,99	10	50

343

notice tech. 01009



Té de réglage. Chromé. Pour tube cuivre, plastique simple et multicouches. Pmax d'exercice : 10 bar. Plage de température : 5-100 °C.

Code	Racc. radiat.	Racc. tube	Kvs (m³/h)		
343302	3/8"	23 p.1,5	1,32	10	50
343402	1/2"	23 p.1,5	2,17	10	50
343452	1/2"	3/4"	2,17	10	50

431

notice tech. 01009



Coude de réglage. Chromé. Pour tube acier. Pmax d'exercice : 10 bar. Plage de température : 5-100 °C.

Code		Kvs (m³/h)		
431302	3/8"	2,42	10	50
431402	1/2"	3,99	10	50
431503	3/4" sans joint en caoutchouc	4,52	5	25
431603	1" sans joint en caoutchouc	5,64	5	25

432

notice tech. 01009



Té de réglage. Chromé. Pour tube acier. Pmax d'exercice : 10 bar. Plage de température : 5-100 °C.

Code		Kvs (m³/h)		
432302	3/8"	1,32	10	50
432402	1/2"	2,17	10	50
432503	3/4" sans joint en caoutchouc	2,58	5	25
432603	1" sans joint en caoutchouc	4,81	5	25

ROBINETS THERMOSTATIQUES



220

notice tech. 01034

Robinet équerre thermostatique, pouvant recevoir une tête thermostatique ou électrothermique. Chromé. Pour tube fer (pour tube cuivre avec série 441). Pmax d'exercice : 10 bar. Plage de température: 5-100 °C.

Code		Kvs (m³/h)*		
220302	3/8"	2,29	10	50
220402	1/2"	2,39	10	50
220500	3/4" sans joint en caoutchouc	3,19	5	25



224

notice tech. 01034

Robinet équerre inverse thermostatique, pouvant recevoir une tête thermostatique ou électrothermique. Chromé. Pour tube fer (pour tube cuivre avec série 441). Pmax d'exercice : 10 bar. Plage de température : 5-100 °C.

Code		Kvs (m³/h)*		
224302	3/8"	0,93	1	20
224402	1/2"	1,39	1	20



221

notice tech. 01034

Robinet droit thermostatique, pouvant recevoir une tête thermostatique ou électrothermique. Chromé. Pour tube fer (pour tube cuivre avec série 441). Pmax d'exercice : 10 bar. Plage de température: 5-100 °C.

Code		Kvs (m³/h)*		
221302	3/8"	1,05	10	50
221402	1/2"	1,52	10	50
221500	3/4" sans joint en caoutchouc	2,20	5	25



227

notice tech. 01034

Robinet équerre inverse thermostatique, pouvant recevoir une tête thermostatique ou électrothermique. Chromé. Pour tube cuivre, plastique simple et multicouches. Pmax d'exercice : 10 bar. Plage de température : 5-100 °C.

Code	Racc. radiat.	Racc. tube	Kvs (m³/h)*		
227402	1/2"	23 p.1,5	1,39	1	20



222

notice tech. 01034

Robinet équerre thermostatique, pouvant recevoir une tête thermostatique ou électrothermique. Chromé. Pour tube cuivre, plastique simple et multicouches. Pmax d'exercice : 10 bar. Plage de température : 5-100 °C.

Code	Racc. radiat.	Racc. tube	Kvs (m³/h)*		
222302**	3/8"	23 p.1,5	2,29	10	50
222402	1/2"	23 p.1,5	2,39	10	50

** Non certifiée EN 215



441

Raccord avec bicône métallique. Pour robinet séries 220, 221, 224 et 225. Chromé. Pour tube cuivre.

Code				
441312	3/8" - Ø 12	bicône	100	-
441414	1/2" - Ø 14	monocône	100	-
441415	1/2" - Ø 15	bicône	100	-
441416	1/2" - Ø 16	monocône	100	-



223

notice tech. 01034

Robinet droit thermostatique, pouvant recevoir une tête thermostatique ou électrothermique. Chromé. Pour tube cuivre, plastique simple et multicouches. Pmax d'exercice : 10 bar. Plage de température : 5-100 °C.

Code	Racc. radiat.	Racc. tube	Kvs (m³/h)*		
223302**	3/8"	23 p.1,5	1,05	10	50
223402	1/2"	23 p.1,5	1,52	10	50

** Non certifiée EN 215



4490

Poignée manuelle pour corps thermostatiques. Pour robinets séries

Code		
449010	1	100

*Kvs: débit avec robinet équipé d'une tête thermostatique réglée à l'ouverture maxi, pour une perte de charge de 1 bar.



L'homologation EN 215 est valable pour l'ensemble : tête thermostatique code 200010 TH et séries 201 avec un robinet séries 220, 221, 222, 223, 224, 225, 226 et 227.

ROBINETS THERMOSTATIQUES DOUBLE ÉQUERRE



225

notice tech. 01034

Robinet double équerre thermostatique pouvant recevoir une tête électrothermique ou thermostatique.
Modèle droite. Chromé.
 Pour tube fer (pour tube cuivre avec série 441).
 Pmax d'exercice : 10 bar.
 Plage de température : 5–100 °C.

Code		Kvs (m³/h)*		
225312	3/8"	0,96	1	20
225412	1/2"	1,40	1	20



225

notice tech. 01034

Coude de réglage double équerre.
Modèle droite. Chromé.
 Pour tube fer (pour tube cuivre avec série 441).
 Pmax d'exercice : 10 bar.
 Plage de température : 5–100 °C.



Code		Kvs (m³/h)*		
225352	3/8"	1,05	1	20
225452	1/2"	1,40	1	20



225

notice tech. 01034

Robinet double équerre thermostatique pouvant recevoir une tête électrothermique ou thermostatique.
Modèle gauche. Chromé.
 Pour tube fer (pour tube cuivre avec série 441).
 Pmax d'exercice : 10 bar.
 Plage de température : 5–100 °C.

Code		Kvs (m³/h)*		
225322	3/8"	0,96	1	20
225422	1/2"	1,40	1	20



225

notice tech. 01034

Coude de réglage double équerre.
Modèle gauche. Chromé.
 Pour tube fer (pour tube cuivre avec série 441).
 Pmax d'exercice : 10 bar.
 Plage de température : 5–100 °C.



Code		Kvs (m³/h)*		
225362	3/8"	1,05	1	20
225462	1/2"	1,40	1	20



226

notice tech. 01034

Robinet double équerre thermostatique pouvant recevoir une tête électrothermique ou thermostatique.
Modèle droite. Chromé.
 Pour tube cuivre, plastique simple et multicouches.
 Pmax d'exercice : 10 bar.
 Plage de température : 5–100 °C.

Code	Racc. radiat.	Racc. tube	Kvs (m³/h)*		
226412	1/2"	23 p.1,5	1,40	1	20



226

notice tech. 01034

Coude de réglage double équerre.
Modèle droite. Chromé.
 Pour tube cuivre, plastique simple et multicouches.
 Pmax d'exercice : 10 bar.
 Plage de température : 5–100 °C.



Code	Racc. radiat.	Racc. tube	Kvs (m³/h)*		
226452	1/2"	23 p.1,5	1,40	1	20



226

notice tech. 01034

Robinet double équerre thermostatique pouvant recevoir une tête électrothermique ou thermostatique.
Modèle gauche. Chromé.
 Pour tube cuivre, plastique simple et multicouches.
 Pmax d'exercice : 10 bar.
 Plage de température : 5–100 °C.

Code	Racc. radiat.	Racc. tube	Kvs (m³/h)*		
226422	1/2"	23 p.1,5	1,40	1	20



226

notice tech. 01034

Coude de réglage double équerre.
Modèle gauche. Chromé.
 Pour tube cuivre, plastique simple et multicouches.
 Pmax d'exercice : 10 bar.
 Plage de température : 5–100 °C.



Code	Racc. radiat.	Racc. tube	Kvs (m³/h)*		
226462	1/2"	23 p.1,5	1,40	1	20

TÊTES THERMOSTATIQUES

200

notice tech. 01270



Tête thermostatique pour robinets de radiateurs thermostatiques et thermostatisables (adaptateur non fourni); capteur incorporé avec élément sensible liquide.
 Pour robinets séries 220, 221, 222, 223, 224, 225, 226, 227, 230, 231, 232, 233, 234, 237, 421, 422.
 Pour robinets séries 338, 339, 401, 402, 455 avec adaptateur (non fourni).
 Échelle de réglage graduée de * à 5 correspondant à une plage de température de 7 °C à 28 °C.
Valeur CA (EN 215 : 2019) : 0,2 K.
Valeur demandée par la RE2020.

Code		
200010 TH	1	10

203

notice tech. 01034



Tête thermostatique pour robinets de radiateur thermostatiques et thermostatisables, avec sonde à contact, pour contrôler la température de l'eau.
 Pour robinets séries 220, 221, 222, 223, 224, 225, 226, 227, 230, 231, 232, 233, 234, 237, 338, 339, 401, 402, 421, 422, 455.
 Échelle de température imposée.
 Longueur du capillaire : 2 mètres.

Code	Plage de température		
203502	20–50 °C	1	25
203702	40–90 °C	1	–

201

notice tech. 01034



Tête thermostatique pour robinets de radiateurs thermostatiques et thermostatisables; capteur à distance avec élément sensible liquide.

Échelle de réglage graduée de * à 5 correspondant à une plage de température de 7 °C à 28 °C.
 Longueur du capillaire : 2 mètres.
 Avec adaptateur.

Code		
201000	1	10

472

Commande thermostatique avec réglage manuel à distance, et élément sensible liquide.
 Pour robinets séries 220, 221, 222, 223, 224, 225, 226, 227, 230, 231, 232, 233, 234, 237, 421, 422.
 Pour robinets séries 338, 339, 401, 402, 455 avec adaptateur fourni.
 Plage de température : 6–28 °C.
 Longueur du capillaire : 2 mètres.



Code		
472000	1	5

202

notice tech. 01009



Tête thermostatique pour robinets de radiateurs thermostatiques et thermostatisables; capteur incorporé avec élément sensible liquide.
 Avec affichage digital à cristaux liquides de la température ambiante.
 Pour robinets séries 220, 221, 222, 223, 224, 225, 226, 227, 230, 231, 232, 233, 234, 237, 338, 339, 401, 402, 421, 422, 455.
 Échelle de réglage graduée de * à 5 correspondant à une plage de température de 7 °C à 28 °C.
 Indicateur de la température ambiante de 16 °C à 26 °C.
 Avec adaptateur.

Indicateur de la température ambiante

L'indicateur de la température ambiante est de type digital à cristaux liquides. Le chiffre indiqué en vert correspond à la température ambiante de la pièce. Un système spécial facilite la lecture en maintenant l'indicateur toujours en position verticale.



Il faut un minimum d'éclairage pour lire la T °C

Code		
202000	1	5

ACCESSOIRES



209

notice tech. 01034

Protection anti-effraction et antivol pour utilisation dans des lieux publics. Pour têtes thermostatiques séries 200, 202 et 205.

Doit être utilisé avec une clé spéciale code 209001.

Code			
209000	série 201, 202, 203	1	10
209010	code 200010 TH	1	10



475

Doigt de gant pour sonde. Pour tête série 203.

Code	Utilisation		
475002	code 203502	1	-
475003	code 203702	1	-



4499

Rosace couvre-mur. Blanc RAL 9010. Pour tube de diamètre extérieur de 12 à 20 mm.

Code			
449900		1	40



209

notice tech. 01034

Clé spéciale de serrage pour protection anti-effraction et antivol. Spéciale pour la protection anti-effraction série 209.

Code			
209001		1	10

NOUVEAU



4499

Rosace couvre-mur. Chromé. Pour tube de diamètre extérieur de 12 à 20 mm.

Code			
449910		1	40

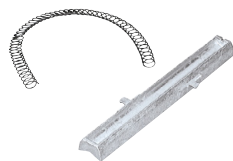

475

Support de contact pour sonde. Pour tête série 203.

Code			
475001		1	-



Adaptateur pour le montage des têtes thermostatiques ou électrothermiques sur les robinets séries 338, 339, 401, 402 et 455.

Code			
F36077		1	-

Installation

Les têtes thermostatiques doivent être montées à l'horizontale en respectant le sens de l'écoulement indiqué sur le robinet.

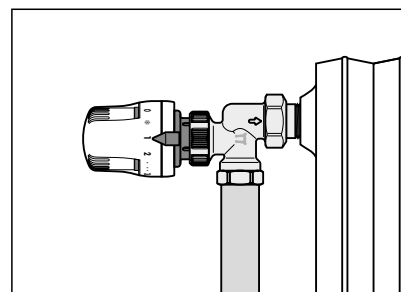
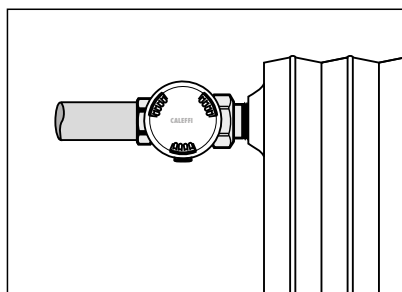
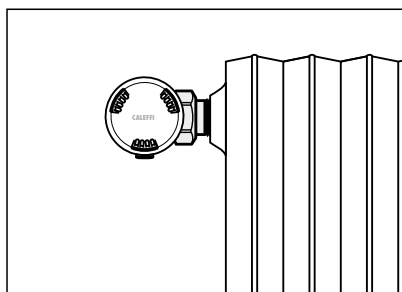

Avertissement : En cas de mauvaise installation de la tête thermostatique, deux problèmes peuvent apparaître dans le système :

- 1) La présence de vibrations similaires à des coups de marteaux sont dues au fait que le fluide circule dans la direction contraire de celle indiquée par les flèches. Pour pallier à ce problème, il suffit de réorienter le fluide dans le bon sens.
- 2) La présence d'un sifflement dans la phase de chauffe est due au fait que le robinet est soumis à une pression excessive. Pour régler ce problème, il vous suffira de garder sous contrôle la pression fournie au système en réduisant la vitesse du circulateur et en réglant les régulateurs de pression différentielle ou les soupapes de pression différentielles.

Les têtes thermostatiques sont des éléments sensibles, elles ne doivent pas être installées dans une niche ni derrière des rideaux ou en plein soleil. La température d'ambiance relevée serait faussée.

RÉGULATION ÉLECTRONIQUE CONNECTÉE POUR RADIATEURS

NOUVEAU

215

notice tech. 01366

Comfort control

Tête électronique sans fil pour robinets de radiateurs thermostatiques et thermostatisables.
Fonctionnement via Gateway, Gateway PRO, app CALEFFI CODE® et boutons frontaux.
Capteur de température incorporé.
Communication radio : RF 868 MHz.
Montage rapide avec adaptateur.
Alimentation par pile : 2 x AA 1,5 V (comprises).
Compatible avec des piles rechargeables.
Indice de protection : IP 30.
Température ambiante : 0-55 °C.
Couleur blanc RAL 9003.



Code

215510



1

-

215

notice tech. 01366

Sensor

Capteur de température ambiante sans fil.
Fonctionnement via Gateway, Gateway PRO et app CALEFFI CODE®.
Communication radio : RF 868 MHz.
Alimentation par pile : 2 x AAA 1,5 V (comprises).



Code

215001



1

-

215

notice tech. 01366

Sensor PRO

Capteur de température ambiante sans fil **avec contact chaudière**.
Fonctionnement via Gateway, Gateway PRO et app CALEFFI CODE®.
Communication radio : RF 868 MHz.
Alimentation par pile : 2 x AAA 1,5 V (comprises).
Compatible avec des piles rechargeables.
Contact chaudière sans potentiel, max. 24 V (DC) 1 A.
Indice de protection : IP 30.
Température ambiante : 0-55 °C.
Couleur blanc RAL 9003.



Code

215002



1

-

215

notice tech. 01366

Gateway

Gateway de régulation thermique multi-zones sans fil.
Fonctionnement via app CALEFFI CODE® (nécessite la connexion au réseau Wi-Fi ou Ethernet). Programmation hebdomadaire.
Phases horaires programmables : jusqu'à 8 quotidiennes.
Zones configurables : jusqu'à 64.
Fonctions rapides : Auto - Eco Mode - Holiday - Manual - OFF - Boost - Clean.
Contact chaudière sans potentiel, max. 24 V (DC) 1 A.
Prédisposition connectivité OpenTherm®.
Communication radio : RF 868 MHz, Wi-Fi, BLE.
Alimentation par prise USB type C (comprise), 5 V (==), 2 A
entrée : 100-240 V - 0,5 A 50/60 Hz,
sortie : 5 V, 2 A (EN/IEC 61558-2-16).
Classe : IV-VIII [Ecodesign Directive].
Indice de protection : IP 30.
Température ambiante : 0-40 °C.
Couleur blanc RAL 9003.



Code

215100



1

-

215

notice tech. 01366

Gateway PRO

Gateway de régulation thermique multi-zones sans fil, **avec modem GSM, UMTS, LTE incorporé**. Fonctionnement via app CALEFFI CODE®.
Fonctionne avec carte SIM (non comprise).
Prédisposition connectivité MODBUS-RTU.
Programmation hebdomadaire.
Phases horaires programmables : jusqu'à 8 quotidiennes.
Zones configurables : jusqu'à 64.
Fonctions rapides : Auto - Eco Mode - Holiday - Manual - OFF - Boost - Clean.
Contact chaudière sans potentiel, max. 24 V (DC) 1 A.
Prédisposition connectivité OpenTherm®.
Communication radio : RF 868 MHz, Wi-Fi, BLE.
Alimentation par prise USB type C (comprise), 5 V (==), 2 A
entrée : 100-240 V - 0,5 A 50/60 Hz,
sortie : 5 V, 2 A (EN/IEC 61558-2-16).
Classe : IV-VIII [Ecodesign Directive].
Indice de protection : IP 30.
Température ambiante : 0-40 °C.
Couleur blanc RAL 9003.



Code

215015



1

-



Kit anti-effraction pour têtes électroniques série 215.

Code

210005



1

10

RÉGULATION ÉLECTRONIQUE CONNECTÉE POUR RADIATEURS

NOUVEAU

215

notice tech. 01366

Comfort control

Tête électronique sans fil pour robinets de radiateurs thermostatiques et thermostatisables.

Fonctionnement via Gateway, Gateway PRO, app CALEFFI CODE® et boutons frontaux.

Capteur de température incorporé.

Communication radio : RF 868 MHz.

Montage rapide avec adaptateur.

Alimentation par pile : 2 x AA 1,5 V (comprises).

Compatible avec des piles rechargeables.

Indice de protection : IP 30.

Température ambiante : 0-55 °C.

Couleur noir RAL 9005.



Code



21510 BLK

1 -

215

notice tech. 01366

Sensor

Capteur de température ambiante sans fil.

Fonctionnement via Gateway, Gateway PRO et app CALEFFI CODE®.

Communication radio : RF 868 MHz.

Alimentation par pile : 2 x AAA 1,5 V (comprises).

Compatible avec des piles rechargeables.

Indice de protection : IP 30.

Température ambiante : 0-55 °C.

Couleur noir RAL 9005.



Code



215001 BLK

1 -

215

notice tech. 01366

Sensor PRO

Capteur de température ambiante sans fil avec contact chaudière.

Fonctionnement via Gateway, Gateway PRO et app CALEFFI CODE®.

Communication radio : RF 868 MHz.

Alimentation par pile : 2 x AAA 1,5 V (comprises).

Compatible avec des piles rechargeables.

Contact chaudière sans potentiel, max. 24 V (DC) 1 A.

Indice de protection : IP 30.

Température ambiante : 0-55 °C.

Couleur noir RAL 9005.



Code



215002 BLK

1 -

215

notice tech. 01366

Gateway

Gateway de régulation thermique multi-zones sans fil.

Fonctionnement via app CALEFFI CODE® (nécessite la connexion au réseau Wi-Fi ou Ethernet).

Programmation hebdomadaire.

Phases horaires programmables : jusqu'à 8 quotidiennes.

Zones configurables : jusqu'à 64.

Fonctions rapides : Auto - Eco Mode - Holiday - Manual - OFF - Boost - Clean.

Contact chaudière sans potentiel, max. 24 V (DC) 1 A.

Prédisposition connectivité OpenTherm®.

Communication radio : RF 868 MHz, Wi-Fi, BLE.

Alimentation par prise USB type C (comprise), 5 V (==), 2 A

entrée : 100-240 V - 0,5 A 50/60 Hz,

sortie : 5 V, 2 A (EN/IEC 61558-2-16).

Classe : IV-VIII [Ecodesign Directive].

Indice de protection : IP 30.

Température ambiante : 0-40 °C.

Couleur noir RAL 9005.



Code



215100 BLK

1 -

215

notice tech. 01366

Gateway PRO

Gateway de régulation thermique multi-zones sans fil, avec modem

GSM, UMTS, LTE incorporé. Fonctionnement via app CALEFFI CODE®.

Fonctionne avec carte SIM (non comprise).

Prédisposition connectivité MODBUS-RTU.

Programmation hebdomadaire.

Phases horaires programmables : jusqu'à 8 quotidiennes.

Zones configurables : jusqu'à 64.

Fonctions rapides : Auto - Eco Mode - Holiday - Manual - OFF - Boost - Clean.

Contact chaudière sans potentiel, max. 24 V (DC) 1 A.

Prédisposition connectivité OpenTherm®.

Communication radio : RF 868 MHz, Wi-Fi, BLE.

Alimentation par prise USB type C (comprise), 5 V (==), 2 A

entrée : 100-240 V - 0,5 A 50/60 Hz,

sortie : 5 V, 2 A (EN/IEC 61558-2-16).

Classe : IV-VIII [Ecodesign Directive].

Indice de protection : IP 30.

Température ambiante : 0-40 °C.

Couleur noir RAL 9005.

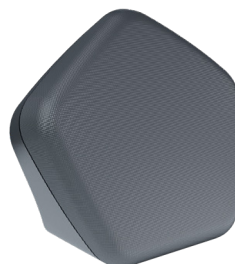

Code



215015 BLK

1 -



Kit anti-effraction pour têtes électroniques série 215.

Code



210005

1 10



Capuchon pour coudes et tés de réglage.

Code



449300 BLK

couleur noir

1 -

RÉGULATION ÉLECTRONIQUE CONNECTÉE POUR RADIATEURS

app CALEFFI CODE®



La configuration des dispositifs passe à travers une procédure assistée intuitive et des instructions pas-à-pas de l'app CALEFFI CODE®. Pour installer correctement les dispositifs, le smartphone doit disposer d'une connexion Bluetooth® et Wi-Fi et avoir été inscrit sur le Cloud « Caleffi Connect ».

L'association des composants du système se fait à travers la connexion Bluetooth® et Wi-Fi et les QRcode présents sur les différents dispositifs ou en saisissant un simple code sériel.

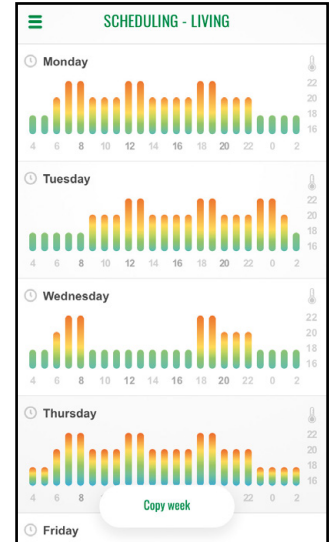
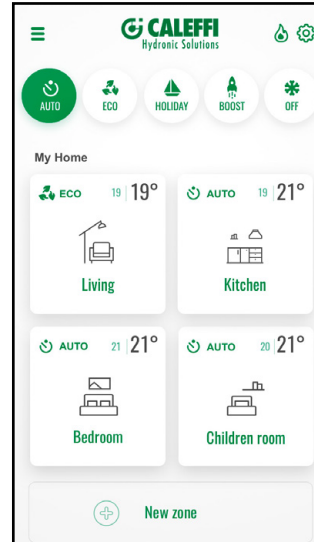
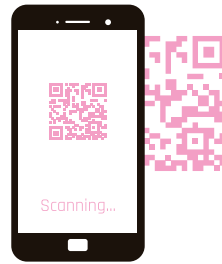

L'app CALEFFI CODE® permet de contrôler à distance toutes les fonctions de l'installation de chauffage pour chaque pièce, en toute simplicité et en temps réel.

Il est possible de gérer chaque zone séparément en créant des programmes personnalisés et modifiables en un instant. Le système peut être géré simultanément par plusieurs dispositifs grâce à l'app CALEFFI CODE® installée sur chacun d'eux.

Les fonctions rapides permettent de définir rapidement plusieurs scénarios, indépendants pour chaque zone.

Les fonctions disponibles sont : Auto (automatique), Eco (économie d'énergie), Clean (nettoyage), Boost (chauffage rapide), Holiday (vacances) et OFF (antigel).

L'écran du téléphone ou de la tablette affiche toutes les informations relatives aux différentes zones : température, état de fonctionnement, anomalies éventuelles.

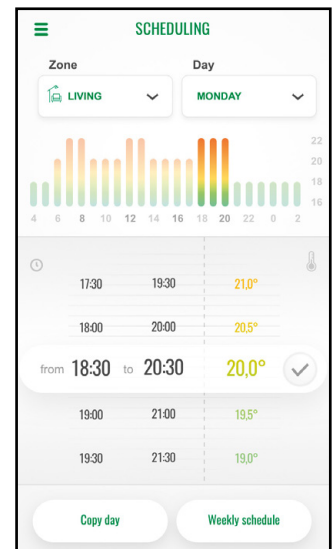
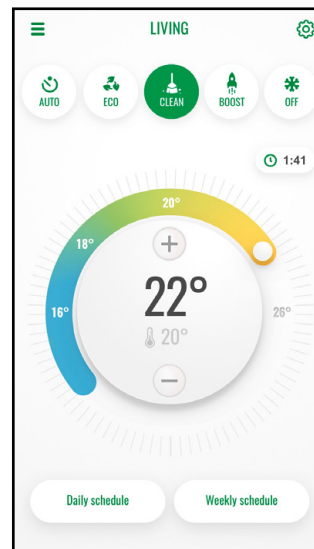

L'app CALEFFI CODE® garantit une assistance efficace en cas de dysfonctionnement, en facilitant et en accélérant la résolution des problèmes éventuels.



Le système permet de gérer l'installation mais aussi d'évaluer et de contrôler les consommations. Ces données sont enregistrées sur le Cloud « Caleffi Connect », analysées puis envoyées sous forme de bulletin périodique à l'utilisateur afin qu'il puisse comparer la consommation de la période en cours avec celle de la période précédente. Par la même occasion, l'utilisateur recevra des conseils afin d'optimiser davantage le système en fonction des caractéristiques de l'installation et de ses habitudes en vue de réduire la consommation d'énergie.

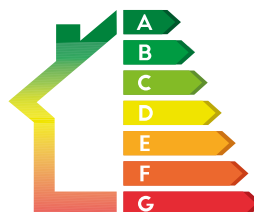

RÉGULATION ÉLECTRONIQUE CONNECTÉE POUR RADIATEURS

Fonctionnement

Le système CALEFFI CODE® est utilisé pour contrôler la température ambiante sur une installation de chauffage à travers la commande « Comfort control » code 215510, 215510 BLK en association au Gateway code 215100, 215100 BLK, 215015, 215015 BLK.

L'app CALEFFI CODE® pour smartphone Android® et iOS® permet de gérer en toute simplicité le confort chez soi en optimisant les consommations.

La température effective est mesurée par les capteurs incorporés aux commandes ou par les capteurs (facultatifs) code 215001, 215001 BLK, 215002, 215002 BLK.

La passerelle gère simultanément les têtes électroniques et allume/éteint la chaudière à travers un contact ou à travers le protocole OpenTherm®, en fonction des paramètres de température et des phases horaires programmées.

La passerelle et le routeur de la maison peuvent être connectés à travers un câble Ethernet ou un réseau Wi-Fi. En cas d'absence totale de réseau Internet, le fonctionnement du système est garanti en mode local.

Réglage sur une installation centralisée à colonnes montantes

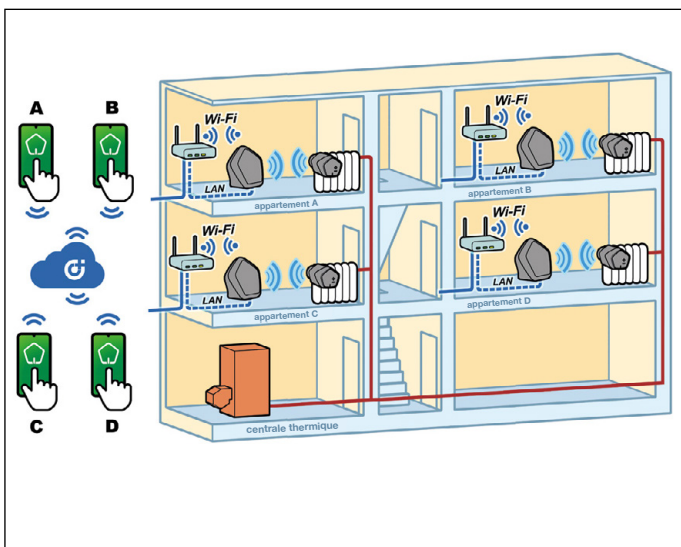

Le système CALEFFI CODE® permet de régler la température de chaque appartement en toute autonomie.

Réglage locaux sur une installation autonome

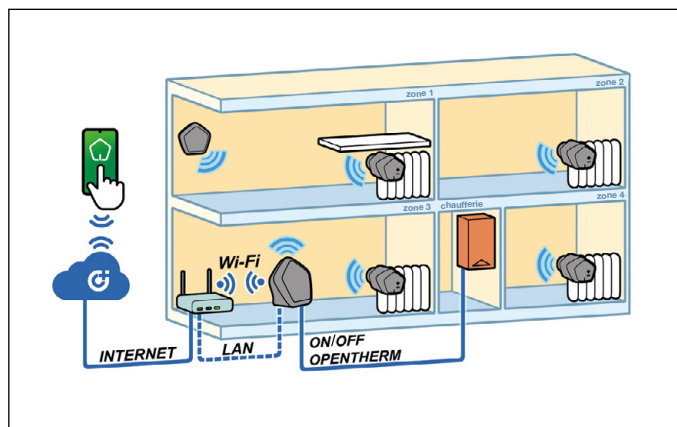

Il est possible de connecter la chaudière au Gateway (passerelle) à travers le contact ON/OFF ou avec le protocole OpenTherm® qui garantit une régulation plus efficace par rapport à la connexion standard.

Réglage locaux sur une installation autonome avec gestion de la chaudière via "Sensor PRO"

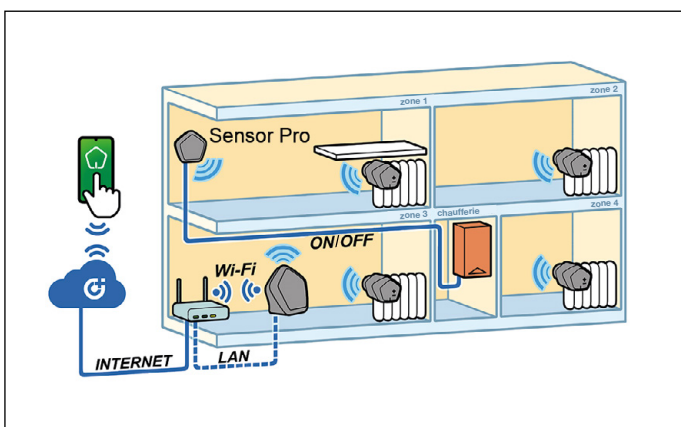

CALEFFI CODE® Sensor Pro (capteur de température ambiante avec contact chaudière) code 215002, 215002 BLK permet de gérer le fonctionnement de la chaudière en remplacement du thermostat d'ambiance, sans besoin d'un câblage électrique.

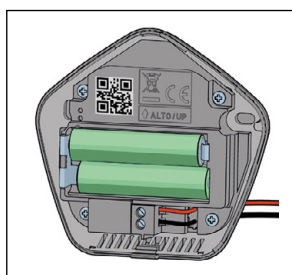

Réglage locaux sur une installation autonome en l'absence de réseau Wi-Fi domestique

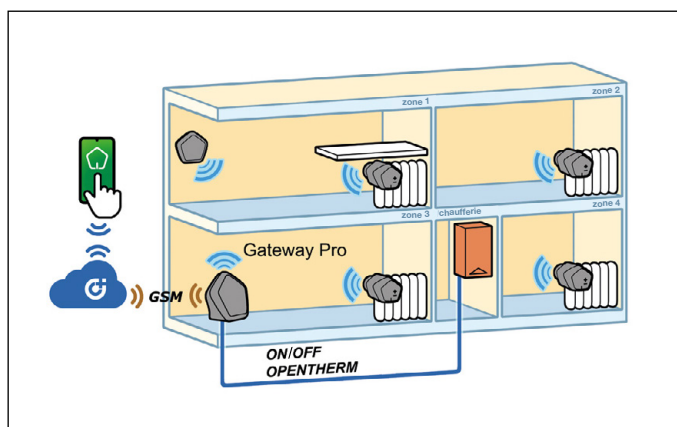

En l'absence d'un réseau Wi-Fi domestique, il est possible d'utiliser CALEFFI CODE® Gateway PRO code 215015, 215015 BLK, avec modem GSM, UMTS, LTE intégré, en utilisant une carte micro SIM (non comprise).

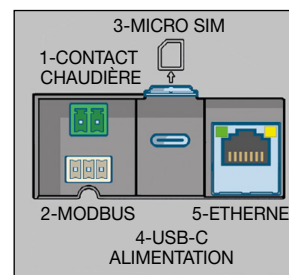

ROBINETS THERMOSTATISABLES ET COUDES DE RÉGLAGE HIGH-STYLE POUR RADIATEURS DÉCORATIFS

4001

notice tech. 01140

- Ensemble composé de :
- robinet équerre thermostatizable pouvant recevoir une tête thermostatique **codes 205005 et 205000** ou une tête électronique **code 215510**;
 - coude de réglage équerre;
 - deux cache-tubes pour la liaison tube/mur et clé hexagonale.

Raccords compatibles : séries 437, 447, 681 et 679.

Finition blanche.

Pmax d'exercice : 10 bar.

Plage de température : 5-100 °C.



Code	Racc. radiat.	Racc. tube	Kvs (m³/h) robinet	Kvs (m³/h) coude de réglage		
400101	1/2"	23 p.1,5	2,0	1,92	1	5

4003

notice tech. 01140

- Ensemble composé de :
- robinet double équerre thermostatizable pouvant recevoir une tête thermostatique **codes 205005 et 205000** ou une tête électronique **code 215510**;
 - coude de réglage double équerre;
 - deux cache-tubes pour la liaison tube/mur et clé hexagonale.

Modèle droite.

Raccords compatibles : séries 437, 447, 681 et 679.

Finition blanche.

Pmax d'exercice : 10 bar.

Plage de température : 5-100 °C.



Code	Racc. radiat.	Racc. tube	Kvs (m³/h) robinet	Kvs (m³/h) coude de réglage		
400301	1/2"	23 p.1,5	1,27	1,37	1	5

4004

notice tech. 01140

- Ensemble composé de :
- robinet double équerre thermostatizable pouvant recevoir une tête thermostatique **codes 205005 et 205000** ou une tête électronique **code 215510**;
 - coude de réglage double équerre;
 - deux cache-tubes pour la liaison tube/mur et clé hexagonale.

Modèle gauche.

Raccords compatibles : séries 437, 447, 681 et 679.

Finition blanche.

Pmax d'exercice : 10 bar.

Plage de température : 5-100 °C.



Code	Racc. radiat.	Racc. tube	Kvs (m³/h) robinet	Kvs (m³/h) coude de réglage		
400401	1/2"	23 p.1,5	1,27	1,37	1	5

205

notice tech. 01140



Tête thermostatique pour robinets de radiateurs décoratifs thermostatizables; capteur incorporé avec élément sensible liquide. Pour robinet séries 4001, 4003, 4004.

Finition blanche.

Échelle de réglage graduée de * à 5 correspondant à une plage de température de 7 °C à 28 °C.

Avec adaptateur, protection antiviol et clé spéciale de serrage.



Code		
205005	1	10

205

notice tech. 01140



Tête thermostatique pour robinets de radiateurs décoratifs thermostatizables; capteur incorporé avec élément sensible liquide. Pour robinet séries 4001, 4003, 4004.

Finition blanche.

Échelle de réglage graduée de * à 5 correspondant à une plage de température de 7 °C à 28 °C.

Avec adaptateur.

Code		
205000	1	5

209

notice tech. 01140



Protection anti-effraction et antiviol pour utilisation dans des lieux publics. Pour têtes thermostatiques séries 200, 202 et 205. Doit être utilisé avec une clé spéciale code 209001.

Code		
209000	1	10

209

notice tech. 01140



Clé spéciale de serrage pour protection anti-effraction et antiviol. Pour utilisation avec protection anti-effraction série 209.

Code		
209001	1	10

Exemple d'installation du robinet HIGH-STYLE pour radiateur sèche serviette, modèle droite, avec tête thermostatique

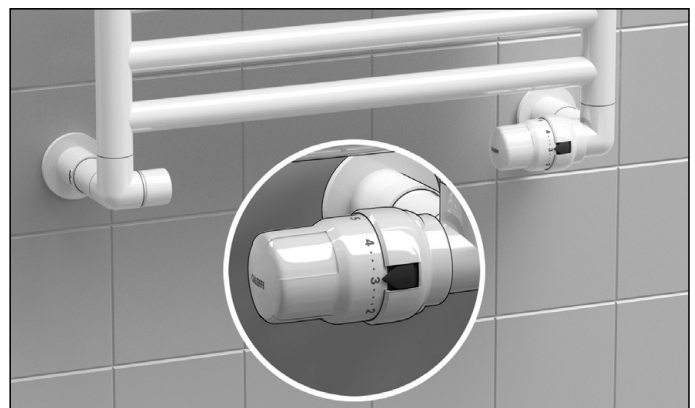

ROBINETS THERMOSTATISABLES ET COUDES DE RÉGLAGE HIGH-STYLE POUR RADIATEURS DÉCORATIFS

NOUVEAU

215

notice tech. 01366

Comfort control

Tête électronique sans fil pour robinets de radiateurs thermostatiques et thermostatisables.

Fonctionnement via Gateway, Gateway PRO, app CALEFFI CODE® et boutons frontaux.

Capteur de température incorporé.

Communication radio : RF 868 MHz.

Montage rapide avec adaptateur.

Alimentation par pile : 2 x AA 1,5 V (comprises).

Compatible avec des piles rechargeables.

Indice de protection : IP 30.

Température ambiante : 0-55 °C.

Couleur blanc RAL 9003.



Code

215510



1

-

4003

notice tech. 01140

Ensemble composé de :

- robinet double équerre thermostatisable pouvant recevoir une tête thermostatique codes 205005 et 205000 ou une tête électronique code 215510;
- coude de réglage double équerre;
- deux cache-tubes pour la liaison tube/mur, avec entraxe de raccordement 50 mm.

Avec raccords centraux.

Modèle droit.

Raccords compatibles : séries 437, 447, 681 et 679.

Finition blanche.

Pmax d'exercice : 10 bar.

Plage de température : 5-100 °C.



Code

400311

Racc. radiat.

1/2"

Racc. tube

23 p.1,5

Kvs (m³/h) robinet

1,27

Kvs (m³/h) coude de réglage

1,37



1

5

NOUVEAU

215

notice tech. 01366

Sensor

Capteur de température ambiante sans fil.

Fonctionnement via Gateway, Gateway PRO et app CALEFFI CODE®.

Communication radio : RF 868 MHz.

Alimentation par pile : 2 x AAA 1,5 V (comprises).

Compatible avec des piles rechargeables.

Indice de protection : IP 30.

Température ambiante : 0-55 °C.

Couleur blanc RAL 9003.



Code

215001

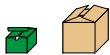

1

-

4004

notice tech. 01140

Ensemble composé de :

- robinet double équerre thermostatisable pouvant recevoir une tête thermostatique codes 205005 et 205000;
- coude de réglage double équerre;
- deux cache-tubes pour la liaison tube/mur, avec entraxe de raccordement 50 mm.

Avec raccords centraux.

Modèle gauche.

Raccords compatibles : séries 437, 447, 681 et 679.

Finition blanche.

Pmax d'exercice : 10 bar.

Plage de température : 5-100 °C.



Code

400411

Racc. radiat.

1/2"

Racc. tube

23 p.1,5

Kvs (m³/h) robinet

1,27

Kvs (m³/h) coude de réglage

1,37



1

5



Kit anti-effraction pour têtes électroniques série 215.

Code

210005



1

10

Autres composants CALEFFI CODE®, voir page 57.

Exemple d'installation du robinet HIGH-STYLE pour radiateur sèche serviette à raccords centraux, modèle gauche, avec tête thermostatique

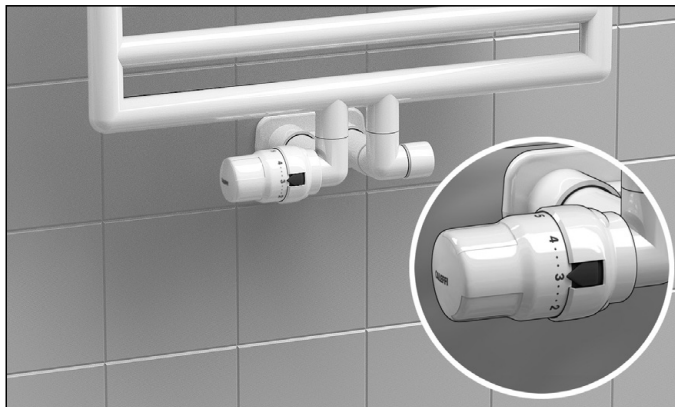

ROBINETS THERMOSTATISABLES ET COUDES DE RÉGLAGE HIGH-STYLE POUR RADIATEURS DÉCORATIFS

NOUVEAU

4001

Ensemble composé de :
 - robinet équerre thermostatisable pouvant recevoir une tête électronique **code 215510 BLK**;
 - coude de réglage équerre;
 - deux cache-tubes pour la liaison tube/mur et clé hexagonale.
 Raccords compatibles : séries 437, 447, 681 et 679.

Finition noir RAL 9005.
 Pmax d'exercice : 10 bar.
 Plage de température : 5–100 °C.



Code	Racc. radiat.	Racc. tube	Kvs (m³/h) robinet	Kvs (m³/h) coude de réglage		
400103	1/2"	23 p.1,5	2,0	1,92	1	5

4003

Ensemble composé de :
 - robinet double équerre thermostatisable pouvant recevoir une tête électronique **code 215510 BLK**;
 - coude de réglage double équerre;
 - deux cache-tubes pour la liaison tube/mur et clé hexagonale.
Modèle droite.

Raccords compatibles : séries 437, 447, 681 et 679.
Finition noir RAL 9005.
 Pmax d'exercice : 10 bar.
 Plage de température : 5–100 °C.

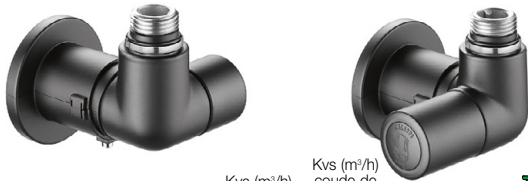

Code	Racc. radiat.	Racc. tube	Kvs (m³/h) robinet	Kvs (m³/h) coude de réglage		
400303	1/2"	23 p.1,5	1,27	1,37	1	5

4004

Ensemble composé de :
 - robinet double équerre thermostatisable pouvant recevoir une tête électronique **code 215510 BLK**;
 - coude de réglage double équerre;
 - deux cache-tubes pour la liaison tube/mur et clé hexagonale.
Modèle gauche.

Raccords compatibles : séries 437, 447, 681 et 679.
Finition noir RAL 9005.
 Pmax d'exercice : 10 bar.
 Plage de température : 5–100 °C.

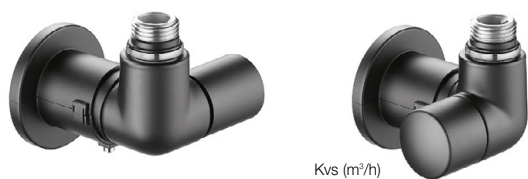

Code	Racc. radiat.	Racc. tube	Kvs (m³/h) robinet	Kvs (m³/h) coude de réglage		
400403	1/2"	23 p.1,5	1,27	1,37	1	5

215

notice tech. 01366

Comfort control

Tête électronique sans fil pour robinets de radiateurs thermostatiques et thermostatisables.
 Fonctionnement via Gateway, Gateway PRO, app CALEFFI CODE® et boutons frontaux.
 Capteur de température incorporé.
 Communication radio : RF 868 MHz.
 Montage rapide avec adaptateur.
 Alimentation par pile : 2 x AA 1,5 V (comprises).
 Compatible avec des piles rechargeables.
 Indice de protection : IP 30.
 Température ambiante : 0–55 °C.
 Couleur noir RAL 9005.



CE

Code		
215510 BLK	1	–

215

notice tech. 01366

Sensor

Capteur de température ambiante sans fil.
 Fonctionnement via Gateway, Gateway PRO et app CALEFFI CODE®.
 Communication radio : RF 868 MHz.
 Alimentation par pile : 2 x AAA 1,5 V (comprises).
 Compatible avec des piles rechargeables.
 Indice de protection : IP 30.
 Température ambiante : 0–55 °C.
 Couleur noir RAL 9005.



CE

Code		
215001 BLK	1	–



Kit anti-effraction pour têtes électroniques série 215.

Code		
210005	1	10

Autres composants CALEFFI CODE®, voir page 57.

Exemple d'installation du robinet HIGH-STYLE pour radiateur sèche serviette, modèle droite, avec tête électronique



ROBINETS THERMOSTATISABLES ET COUDES DE RÉGLAGE HIGH-STYLE POUR RADIATEURS DÉCORATIFS

NOUVEAU

4003

- Ensemble composé de :
- robinet double équerre thermostatisable pouvant recevoir une tête électronique **code 215510 BLK**;
 - coude de réglage double équerre;
 - deux cache-tubes pour la liaison tube/mur, avec entraxe de raccordement 50 mm.



Avec raccordements centraux.

Modèle droite.

Raccords compatibles : séries 437, 447, 681 et 679.



Finition noir RAL 9005.
Pmax d'exercice : 10 bar.
Plage de température : 5–100 °C.

Code	Racc. radiat.	Racc. tube	Kvs (m³/h) robinet	Kvs (m³/h) coude de réglage		
400313	1/2"	23 p.1,5	1,27	1,37	1	5

NOUVEAU

4004

- Ensemble composé de :
- robinet double équerre thermostatisable pouvant recevoir une tête électronique **code 215510 BLK**;
 - coude de réglage double équerre;
 - deux cache-tubes pour la liaison tube/mur, avec entraxe de raccordement 50 mm.



Avec raccordements centraux.

Modèle gauche.

Raccords compatibles : séries 437, 447, 681 et 679.



Finition noir RAL 9005.
Pmax d'exercice : 10 bar.
Plage de température : 5–100 °C.

Code	Racc. radiat.	Racc. tube	Kvs (m³/h) robinet	Kvs (m³/h) coude de réglage		
400413	1/2"	23 p.1,5	1,27	1,37	1	5

Exemple d'installation du robinet HIGH-STYLE pour radiateur sèche serviette à raccords centraux, modèle gauche, avec tête électronique



Autres composants CALEFFI CODE®, voir page 57.

ROBINETS THERMOSTATISABLES ET COUDES DE RÉGLAGE HIGH-STYLE POUR RADIATEURS DÉCORATIFS

4001

notice tech. 01140

Ensemble composé de :
 - robinet équerre thermostatisable pouvant recevoir une tête thermostatique **codes 200015 et 200013**;
 - coude de réglage équerre;
 - deux cache-tubes pour la liaison tube/mur et clé hexagonale.

Raccords compatibles : séries 437, 447, 681 et 679.

Chromé poli.

Pmax d'exercice : 10 bar.

Plage de température : 5–100 °C.



Code	Racc. radiat.	Racc. tube	Kvs (m³/h) robinet	Kvs (m³/h) coude de réglage		
400100	1/2"	23 p.1,5	2,0	1,92	1	5

4003

notice tech. 01140

Ensemble composé de :
 - robinet double équerre thermostatisable pouvant recevoir une tête thermostatique **codes 200015 et 200013**;
 - coude de réglage double équerre;
 - deux cache-tubes pour la liaison tube/mur et clé hexagonale.

Modèle droite.

Raccords compatibles : séries 437, 447, 681 et 679.

Chromé poli.

Pmax d'exercice : 10 bar.

Plage de température : 5–100 °C.



Code	Racc. radiat.	Racc. tube	Kvs (m³/h) robinet	Kvs (m³/h) coude de réglage		
400300	1/2"	23 p.1,5	1,27	1,37	1	5

4004

notice tech. 01140

Ensemble composé de :
 - robinet double équerre thermostatisable pouvant recevoir une tête thermostatique **codes 200015 et 200013**;
 - coude de réglage double équerre;
 - deux cache-tubes pour la liaison tube/mur et clé hexagonale.

Modèle gauche.

Raccords compatibles : séries 437, 447, 681 et 679.

Chromé poli.

Pmax d'exercice : 10 bar.

Plage de température : 5–100 °C.



Code	Racc. radiat.	Racc. tube	Kvs (m³/h) robinet	Kvs (m³/h) coude de réglage		
400400	1/2"	23 p.1,5	1,27	1,37	1	5

200

notice tech. 01140

Tête thermostatique pour robinets de radiateurs décoratifs thermostatisables; capteur incorporé avec élément sensible liquide. Pour robinet séries 4001, 4003, 4004.

Chromée polie.

Échelle de réglage graduée de * à 5 correspondant à une plage de température de 7 °C à 28 °C.

Avec adaptateur, protection antiviol et clé spéciale de serrage.



Code

200015



1 5

200

notice tech. 01140

Tête thermostatique pour robinets de radiateurs décoratifs thermostatisables; capteur incorporé avec élément sensible liquide. Pour robinet séries 4001, 4003, 4004.

Chromée polie.

Échelle de réglage graduée de * à 5 correspondant à une plage de température de 7 °C à 28 °C.

Avec adaptateur.



Code

200013



1 10

209

notice tech. 01140

Protection anti-effraction et antiviol pour utilisation dans des lieux publics. Pour têtes thermostatiques série 200.

Chromée polie.

Doit être utilisée avec une clé spéciale code 209001.



Code

209004



1 10

209

notice tech. 01140

Clé spéciale de serrage pour protection anti-effraction et antiviol. Spéciale pour la protection anti-effraction série 209.



Code

209001



1 10

Exemple d'installation du robinet HIGH-STYLE pour radiateur sèche serviette, modèle droite, avec tête thermostatique

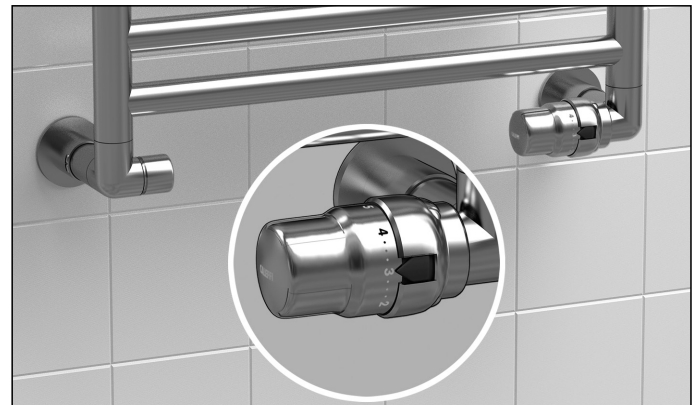

ROBINETS THERMOSTATISABLES ET COUDES DE RÉGLAGE HIGH-STYLE POUR RADIATEURS DÉCORATIFS

4003

notice tech. 01140

- Ensemble composé de :
- robinet double équerre thermostatisable pouvant recevoir une tête thermostatique **codes 200015 et 200013**;
 - coude de réglage double équerre;
 - deux cache-tubes pour la liaison tube/mur, avec entraxe de raccordement 50 mm.

Avec raccords centraux.
Modèle droite.

Raccords compatibles : séries 437, 447, 681 et 679.

Chromé poli.
Pmax d'exercice : 10 bar.
Plage de température : 5-100 °C.



Code	Racc. radiat.	Racc. tube	Kvs (m³/h) robinet	Kvs (m³/h) coude de réglage		
400310	1/2"	23 p.1,5	1,27	1,37	1	5

4004

notice tech. 01140

- Ensemble composé de :
- robinet double équerre thermostatisable pouvant recevoir une tête thermostatique **codes 200015 et 200013**;
 - coude de réglage double équerre;
 - deux cache-tubes pour la liaison tube/mur, avec entraxe de raccordement 50 mm.

Avec raccords centraux.
Modèle gauche.

Raccords compatibles : séries 437, 447, 681 et 679.

Chromé poli.
Pmax d'exercice : 10 bar.
Plage de température : 5-100 °C.



Code	Racc. radiat.	Racc. tube	Kvs (m³/h) robinet	Kvs (m³/h) coude de réglage		
400410	1/2"	23 p.1,5	1,27	1,37	1	5

Exemple d'installation du robinet HIGH-STYLE pour radiateur sèche serviette à raccords centraux, modèle gauche, avec tête thermostatique



ROBINETS THERMOSTATISABLES ET COUDES DE RÉGLAGE POUR RADIATEURS DÉCORATIFS

3380

- Ensemble composé de :
- robinet équerre thermostatisable, pouvant recevoir une tête électrothermique ou thermostatique.
 - coude de réglage.

Chromé poli.
Pmax d'exercice : 10 bar.
Plage de température : 5-100 °C.



Code	Racc. radiat.	Racc. tube	Kvs (m³/h) robinet	Kvs (m³/h) coude de réglage		
338040	1/2" M	23 p.1,5	2,70	3,99	1	5

437

Raccord mécanique, pour tubes cuivre recuit, écroui, laiton, acier doux et acier inox. Étanchéité par joint O-Ring.

Chromé poli.
Pmax d'exercice : 10 bar.
Plage de température : -25-120 °C.



Code	Racc. tube		
437112	23 p.1,5 - Ø 12	1	50
437114	23 p.1,5 - Ø 14	1	50
437115	23 p.1,5 - Ø 15	1	50
437116	23 p.1,5 - Ø 16	1	50

681 DARCAL

Raccord à diamètre auto-adaptable pour tubes en plastique, simple et multicouches.

Chromé poli.
Pmax d'exercice : 10 bar.
Plage de température :
5-80 °C (PE-X)
5-75 °C (multicouches marqué 95 °C).



Code	Racc. tube	Ø interne	Ø externe		
681101	23 p.1,5	9,5-10	12-14	1	50
681124	23 p.1,5	11,5-12	14-16	1	50

383

Raccord d'assemblage pour passer d'un raccord cuivre à un raccord fer.





Code	Racc. tube		
383231	23 p.1,5 F x 3/8" F	1	10
383241	23 p.1,5 F x 1/2" F	1	10

ROBINETS THERMOSTATISABLES ET COUDES DE RÉGLAGE AVEC RACCORD RAPIDE



338



Robinet équerre thermostatisable, pouvant recevoir une tête électrothermique ou thermostatique.
Avec raccord rapide pour tube cuivre Ø 15, écroui ou recuit, pour rallonge code 936415 et kit série 459. Chromé.
Pmax d'exercice : 10 bar.
Plage de température : 5–100 °C.

Code	Racc. radiat.	Racc. tube	Kvs (m³/h)		
 338415	1/2"	Ø 15	2,70	1	50



342

Coude de réglage.
Avec raccord rapide pour tube cuivre Ø 15, écroui ou recuit, pour rallonge code 936415 et kit série 459. Chromé.
Pmax d'exercice : 10 bar.
Plage de température : 5–100 °C.

Code	Racc. radiat.	Racc. tube	Kvs (m³/h)		
 342415	1/2"	Ø 15	3,99	1	50

936

Rallonge de raccordement à la sortie de cloison pour robinet thermostatisable avec raccord rapide.
En acier inox. Avec joint polymère.
Longueur : 100 mm (utile 88 mm).



Code				
936415	1/2" x Ø 15		1	10

Engager le robinet à fond et le blocage s'effectue au moyen d'un système à griffe

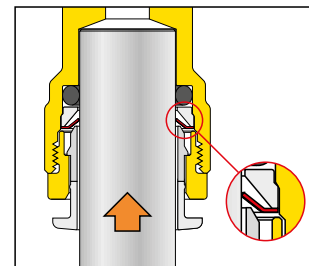
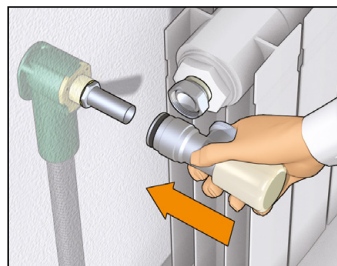

Pour le déblocage, appuyer sur la bague et tirer vers vous

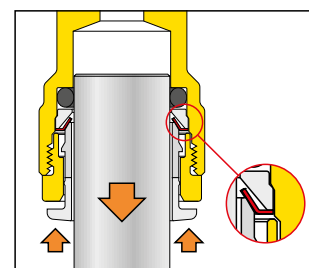
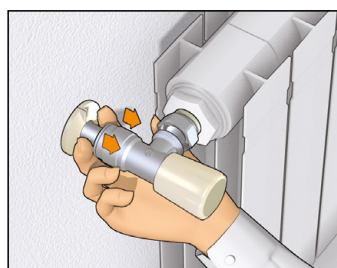

KITS POUR BRANCHEMENT RAPIDE RADIATEUR





KR1

Kit pour branchement radiateur par l'arrière pour robinetterie de radiateur à raccord rapide. Composé de deux tubes acier zingué Ø 15 avec raccords soudés à **sertir** pour tube plastique.

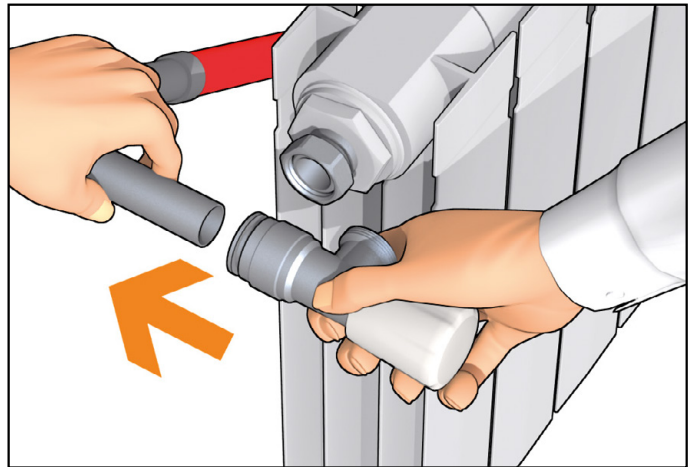

Schéma d'application du kit pour branchement radiateur avec raccord PUSH-FIT



Code	Ø tube plastique		
 KR1012N	Ø 10/12	1	20
 KR1316N	Ø 13/16	1	20





KM1

Kit pour branchement radiateur par l'arrière pour robinetterie de radiateur à raccord rapide. Composé de deux tubes acier zingué Ø 15 avec raccords soudés à **glissement** pour tube plastique.

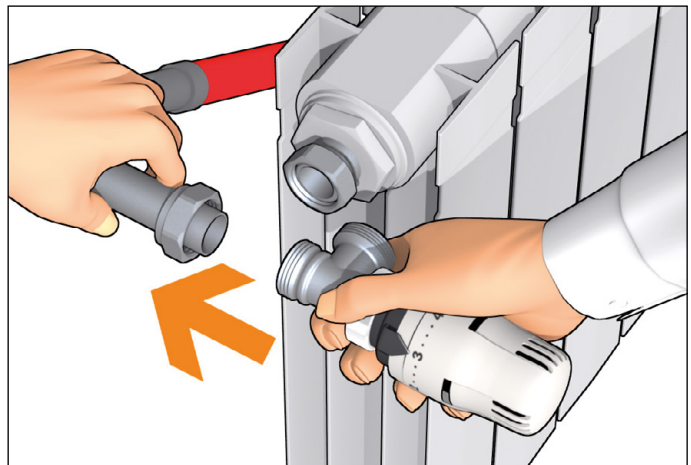

Schéma d'application du kit pour branchement radiateur avec raccord à compression



Code	Ø tube plastique		
 KM1012N	Ø 10/12	1	20
 KM1316N	Ø 13/16	1	20

447

Raccord mécanique à **compression**, associable aux kits de branchement radiateur séries **KR1** et **KM1**. Pour montage sur robinets séries 232, 233, 237, 338, 339, 342, 343, 222, 223, 227, 226, 3380, 340 et 341. Étanchéité par joint O-Ring. Pmax d'exercice : 10 bar. Plage de température : -25-120 °C. Chromé.



Code	Racc.		
 447015	DN 15	1	20

ROBINETS MANUELS, COUDES ET TÉS DE RÉGLAGE POUR RADIATEURS



340

notice tech. 01030

Robinet équerre manuel pour radiateur. Chromé. Pour tube cuivre, plastique simple et multicouches. Pmax d'exercice : 10 bar. Plage de température : 5-100 °C.

Code	Racc. radiat.	Racc. tube	Kvs (m³/h)		
340302	3/8"	23 p.1,5	2,42	10	50
340402	1/2"	23 p.1,5	3,99	10	50
340452	1/2"	3/4"	3,99	10	50



342

notice tech. 01030

Coude de réglage. Chromé. Pour tube cuivre, plastique simple et multicouches. Pmax d'exercice : 10 bar. Plage de température : 5-100 °C.

Code	Racc. radiat.	Racc. tube	Kvs (m³/h)		
342302	3/8"	23 p.1,5	2,42	10	50
342402	1/2"	23 p.1,5	3,99	10	50
342452	1/2"	3/4"	3,99	10	50



341

notice tech. 01030

Robinet droit manuel pour radiateur. Chromé. Pour tube cuivre, plastique simple et multicouches. Pmax d'exercice : 10 bar. Plage de température : 5-100 °C.

Code	Racc. radiat.	Racc. tube	Kvs (m³/h)		
341302	3/8"	23 p.1,5	1,32	10	50
341402	1/2"	23 p.1,5	2,17	10	50



343

notice tech. 01030

Té de réglage. Chromé. Pour tube cuivre, plastique simple et multicouches. Pmax d'exercice : 10 bar. Plage de température : 5-100 °C.

Code	Racc. radiat.	Racc. tube	Kvs (m³/h)		
343302	3/8"	23 p.1,5	1,32	10	50
343402	1/2"	23 p.1,5	2,17	10	50



411

notice tech. 01030

Robinet équerre manuel pour radiateur. Chromé. Pour tube fer. Pmax d'exercice : 10 bar. Plage de température : 5-100 °C.

Code	Racc. radiat.	Racc. tube	Kvs (m³/h)		
411302	3/8"		2,42	10	50
411402	1/2"		3,99	10	50
401500*	3/4"	sans joint en caoutchouc	3,36	5	25
401603*	1"	sans joint en caoutchouc	4,47	5	25

* robinet thermostatizable



431

notice tech. 01030

Coude de réglage. Chromé. Pour tube fer. Pmax d'exercice : 10 bar. Plage de température : 5-100 °C.

Code	Racc. radiat.	Racc. tube	Kvs (m³/h)		
431302	3/8"		2,42	10	50
431402	1/2"		3,99	10	50
431503	3/4"	sans joint en caoutchouc	4,52	5	25
431603	1"	sans joint en caoutchouc	5,64	5	25



412

notice tech. 01030

Robinet droit manuel pour radiateur. Chromé. Pour tube fer. Pmax d'exercice : 10 bar. Plage de température : 5-100 °C.

Code	Racc. radiat.	Racc. tube	Kvs (m³/h)		
412302	3/8"		1,32	10	50
412402	1/2"		2,17	10	50
412503	3/4"	sans joint en caoutchouc	2,58	5	25
402603*	1"	sans joint en caoutchouc	4,43	5	25

* robinet thermostatizable



432

notice tech. 01030

Té de réglage. Chromé. Pour tube fer. Pmax d'exercice : 10 bar. Plage de température : 5-100 °C.

Code	Racc. radiat.	Racc. tube	Kvs (m³/h)		
432302	3/8"		1,32	10	50
432402	1/2"		2,17	10	50
432503	3/4"	sans joint en caoutchouc	2,58	5	25
432603	1"	sans joint en caoutchouc	4,81	5	25

ROBINETS POUR INSTALLATIONS MONOTUBE ET BITUBE POUR SÈCHE-SERVIETTE

4005



Robinet thermostatisable pouvant recevoir une tête thermostatique ou électrothermique.
Chromé poli.
 Pour installations monotube, transformable pour installations bitube.
Modèle droite.
 Pour tube cuivre, plastique simple et multicouches.
 Débit vers le radiateur :
 - avec robinet manuel : 45 %,
 - avec tête thermostatique (bande proportionnelle 2K) : 30 %.
 Entraxe : 40 mm.
 Plongeur en laiton : 40 cm.
 Pmax d'exercice : 10 bar.
 Plage de température : 5-100 °C.

Code	Racc. radiat.	Racc. tube	Kvs (m³/h)		Green icon	Brown icon
			monotube	bitube		
400510	1/2"	23 p.1,5	1,6	0,96	1	5

4005

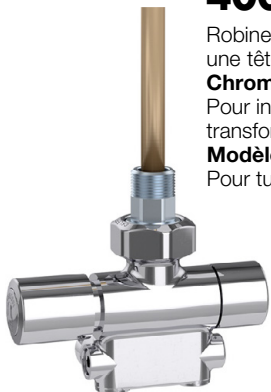

Robinet thermostatisable pouvant recevoir une tête thermostatique ou électrothermique.
Chromé poli.
 Pour installations monotube, transformable pour installations bitube.
Modèle gauche.
 Pour tube cuivre, plastique simple et multicouches.
 Débit vers le radiateur :
 - avec robinet manuel : 45 %,
 - avec tête thermostatique (bande proportionnelle 2K) : 30 %.
 Entraxe : 40 mm.
 Plongeur en laiton : 40 cm.
 Pmax d'exercice : 10 bar.
 Plage de température : 5-100 °C.

Code	Racc. radiat.	Racc. tube	Kvs (m³/h)		Green icon	Brown icon
			monotube	bitube		
400520	1/2"	23 p.1,5	1,6	0,96	1	5

Application monotube

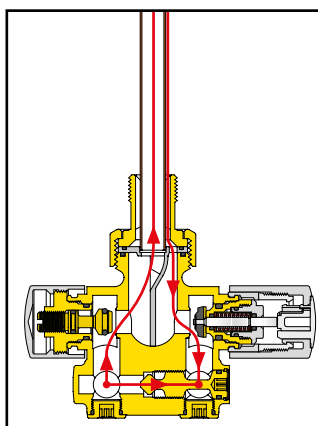

Application bitube

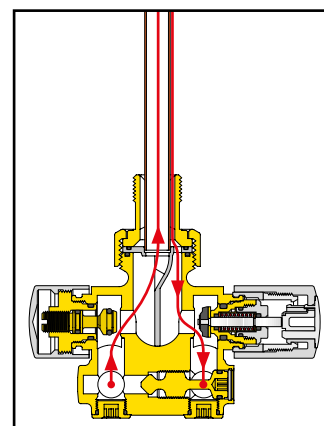

Les raccords départ/retour peuvent être inversés par la rotation du déflecteur.

Exemple d'installation du robinet pour radiateur sèche serviette, plongeur vertical, modèle gauche, avec tête thermostatique.

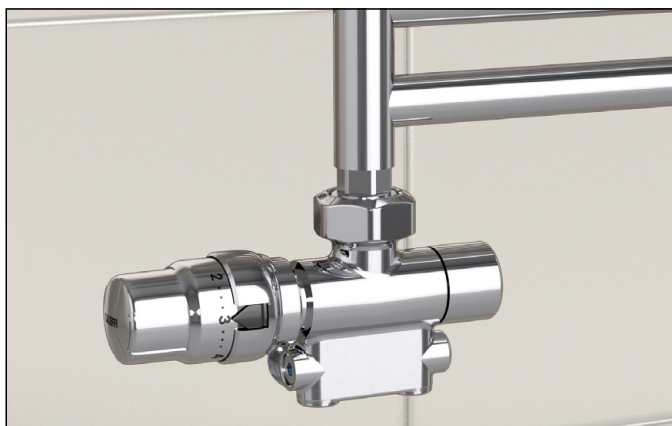

ROBINETS POUR INSTALLATIONS MONOTUBE

456

Robinet thermostatisable pouvant recevoir une tête thermostatique, électrothermique ou électronique.
Chromé.
 Pour installations monotube.
 Pour tube cuivre, plastique simple et multicouches.
 Débit vers le radiateur :
 - avec robinet manuel : 27 %,
 - avec tête thermostatique (bande proportionnelle 2K) : 20 %.
 Entraxe : 35 mm.
 Plongeur en PP: 33 cm.
 Pmax d'exercice : 10 bar.
 Plage de température : 5-100 °C.



Code	Racc. radiat.	Racc. tube	Kvs (m³/h)		Green icon	Brown icon
			monotube	bitube		
456400	1/2"	23 p.1,5	1,6		10	-
456500	3/4"	23 p.1,5	1,6		10	-

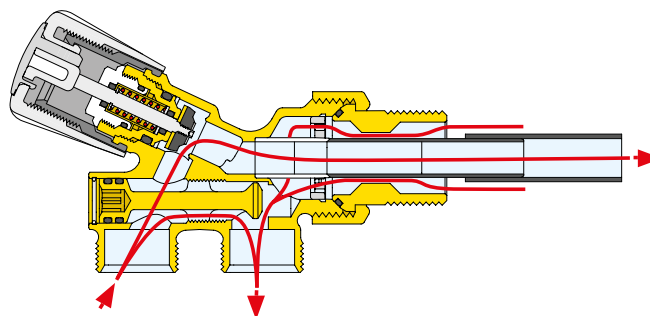

Les raccords départ/retour peuvent être inversés

ROBINETS POUR INSTALLATIONS MONOTUBE ET BITUBE

455

notice tech. 01051

Robinet thermostatizable. Chromé.
 Pour installations monotube, transformable pour installations bitube.
 Pour tube cuivre, plastique simple et multicouches.
 Entraxe : 40 mm.
 Plongeur en laiton 30 cm.
 Pmax d'exercice : 10 bar.
 Plage de température : 5-100 °C.



Code	Racc. radiat.	Racc. tube	Kvs (m³/h)		Green icon	Brown icon
			monotube	bitube		
455400	1/2"	23 p.1,5	2,00	1,10	10	-
455500	3/4"	23 p.1,5	2,00	1,10	10	-
455600	1" droite	23 p.1,5	2,00	1,10	10	-
455601	1" gauche	23 p.1,5	2,00	1,10	10	-

452

Robinet pour installations monotube. Chromé.
 Pour tube cuivre, plastique simple et multicouches.
 Débit vers le radiateur : 50 %.
 Pour canne externe Ø 15 (série 454).
 Raccordement mural.
 Fourni avec gabarit, rosace couvre-mur et raccord pour canne.
 Entraxe : 40 mm.
 Pmax d'exercice : 10 bar.
 Tmax d'exercice : 100 °C.



Code	Racc. radiat.	Racc. tube	Kvs (m³/h)	Green icon	Brown icon
452400	1/2"	23 p.1,5	2,20	1	25

453

Prolongateur en laiton pour sonde.
 Pour séries 455.



Code	Description	Green icon	Brown icon
453020	200 mm (pour 455400-455500)	10	-
453030	300 mm (pour 455600-455601)	10	-

452

Robinet pour installations bitube. Chromé.
 Pour tube cuivre, plastique simple et multicouches.
 Pour canne externe Ø 15 (série 454).
 Raccordement mural.
 Fourni avec gabarit, rosace couvre-mur et raccord pour canne.
 Entraxe : 40 mm.
 Pmax d'exercice : 10 bar.
 Tmax d'exercice : 100 °C.



Code	Racc. radiat.	Racc. tube	Kvs (m³/h)	Green icon	Brown icon
452401	1/2"	23 p.1,5	1,80	1	25

Montage monotube

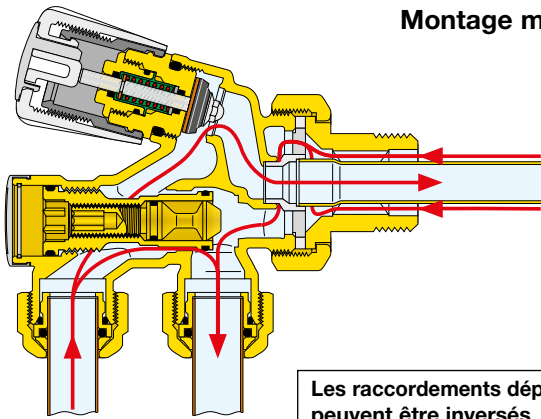

Les raccordements départ/retour peuvent être inversés

Montage bitube

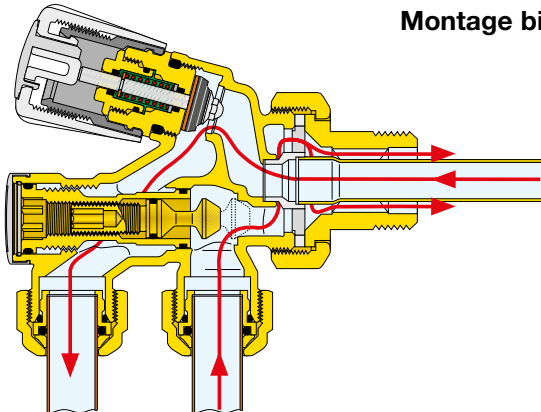

ROBINETS POUR INSTALLATIONS MONOTUBE ET BITUBE

328

Robinet pour installations monotube. Chromé.
 Pour tube cuivre, plastique simple et multicouches.
 Débit vers le radiateur : 50 %.
 Pour canne externe Ø 15 (série 454).
 Raccordement vers le sol.
 Fourni avec raccord pour canne.
 Entraxe : 40 mm.
 Pmax d'exercice : 10 bar.
 Tmax d'exercice : 100 °C.



Code	Racc. radiat.	Racc. tube	Kvs (m³/h)		
328400	1/2"	23 p.1,5	2,20	1	20

328

Robinet pour installations bitube. Chromé.
 Pour tube cuivre, plastique simple et multicouches.
 Pour canne externe Ø 15 (série 454).
 Raccordement vers le sol.
 Fourni avec raccord pour canne.
 Entraxe : 40 mm.
 Pmax d'exercice : 10 bar.
 Tmax d'exercice : 100 °C.



Code	Racc. radiat.	Racc. tube	Kvs (m³/h)		
328401	1/2"	23 p.1,5	1,80	1	20

459

Coude de raccordement pour robinets monotube avec sonde externe séries 328 et 452 et pour robinet thermostatizable code 339402. Chromé.

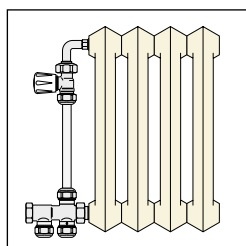

Code	Racc. radiat.	Racc. tube	Kvs (m³/h)		
459001	1/2" M x écrou 3/4" F			10	-

454

Canne externe en laiton chromé Ø 15 mm.
 A raccorder en bas avec séries 452 et 328, en haut avec séries 223, 227, 339 et 341.



Code	Entraxe		
454060	600 mm	5	-
454090	900 mm	5	-

4496

Gabarit mural.
 Pour séries 452, 328 et 455.
 Entraxe : 40 mm.

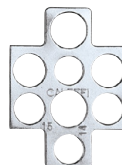

Code	Entraxe		
449640		10	-

4499

Rosace couvre-mur double.
 Blanc RAL 9010.
 Pour tube de diamètre extérieur de 12 à 20 mm.



Code	Entraxe		
449901	35 mm pour 456	1	50
449902	40 mm pour 455-452-328	1	50

NOUVEAU

4499

Rosace couvre-mur double.
 Chromé.
 Pour tube de diamètre extérieur de 12 à 20 mm.



Code	Entraxe		
449911	35 mm pour 456	1	50
449912	40 mm pour 455-452-328	1	50



459

Coude de raccordement pour robinets de radiateurs ou coudes de réglage 1/2" F. Chromé.

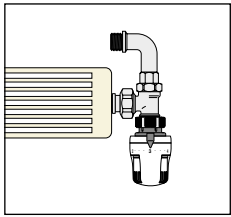

Code

459003	1/2" M x 1/2" M - alésage 14,5	20	100
---------------	--------------------------------	----	-----



382

Raccord avec écrou tournant 23 p.1,5. Chromé. Pmax d'exercice : 10 bar. Tmax d'utilisation : 100 °C.

Code

382000	23 p.1,5 M x écrou tournant 23 p.1,5 F	10	-
---------------	--	----	---



942

Raccord à manchon. Chromé.

Code

942551	3/4" M x 3/4"	1	-
942561	3/4" M x 1"	1	-



383

Raccord d'assemblage à étanchéité par joint O-Ring, utilisable avec les séries 679 et 681 3/4". Chromé.

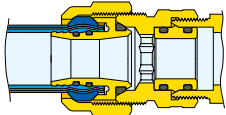

Code

383551	3/4" M x 23 p.1,5 F	10	100
---------------	---------------------	----	-----



382

Réduction. Chromé.

Code

382532	3/4" F écrou tournant x 3/8" M	1	-
---------------	--------------------------------	---	---



381

Douille télescopique pour robinets, coudes et tés de réglage de radiateurs. Course : 15 mm. Pmax d'exercice : 10 bar. Tmax d'exercice : 100 °C. Chromé.

Code

381302	1/2" F écrou tournant x 3/8" M	1	10
381402	3/4" F écrou tournant x 1/2" M	1	10



383

Raccord femelle - bicône. Chromé.

Code

383151	3/4" M x 23 p.1,5 F	10	-
---------------	---------------------	----	---



384

Raccord mâle - bicône. Chromé.

Code

384031	3/8" M x 23 p.1,5 M	10	-
384041	1/2" M x 23 p.1,5 M	10	-



936

Rallonge pour raccordement en sortie de cloison série 933. En cuivre recuit, chromé. Avec joint d'étanchéité en polymère. Longueur : 200 mm (utile 188 mm).

Code

936400	1/2" x Ø 16	1	50
---------------	-------------	---	----



3871

Clé pour écrous 6 pans 26 et 30 mm. Pour raccords série 437, 447, 679, 680, 681 23 p.1,5 et 3/4".

Code

387100		1	4
---------------	--	---	---

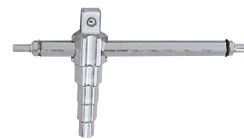

3871

Clé polyvalente. Pour raccords union de 3/8" à 1".

Code

387127		1	10
---------------	--	---	----



560

notice tech. 01056

Robinet de vidange pour radiateurs et chaudières murales. Chromé. Pmax d'exercice : 10 bar. Tmax d'exercice : 100 °C.

Code

560421	◆ 1/2"	10	-
560000	tube extracteur	25	-



◆ Chaque boîte de 10 pièces comprend un tube extracteur code 560000.

3872

Kit pour le remplacement de cartouches pour robinets de radiateurs.

Comprenant 20 cartouches de rechanges (seulement pour robinet non pré-réglable)

Seulement pour robinets 3/8" et 1/2".

Pour robinets séries 338, 339, 401, 402, 421, 422, 230, 231, 232, 233, 234, 237, 220, 221, 222, 223, 224, 225, 226, 227, 456 et 4005.



Code

387201



1 -



Cartouches pour robinets thermostatizables et thermostatiques séries 338, 339, 401, 402, 220, 221, 222, 223, 224, 227, 225 et 226.

Seulement pour robinets 3/8" et 1/2".

Code

F39146

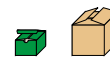

1 -



Cartouches pour robinets thermostatizables avec pré-réglage séries 421 et 422.

Code

F49290

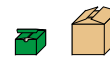

1 -

230

Kit de mesure Δp dans les circuits avec robinets dynamiques.



Code

230100



1 -



230

Cartouches pour robinets dynamiques séries 230, 231, 232, 233, 234 et 237.

Code

230000



1 -

RACCORDS - 23 p.1,5



679
DARGAL

Raccord pour tube multicouches pour exercice continu à haute température.
Pmax d'exercice : 10 bar.
Plage de température : 0-95 °C.
Chromé.

Pour assurer une bonne étanchéité de ce raccord, il est nécessaire de calibrer le tube multicouches à l'aide du calibre Caleffi série 679 (voir page 76).

Code			
679014	23 p.1,5 - Ø 14x2	10	100
679024	23 p.1,5 - Ø 16x2	10	100
679025	23 p.1,5 - Ø 16x2,25	10	100
679044	23 p.1,5 - Ø 18x2	10	100
679064*	23 p.1,5 - Ø 20x2	10	100
679065*	23 p.1,5 - Ø 20x2,25	10	100
679066*	23 p.1,5 - Ø 20x2,5	10	100
679067*	23 p.1,5 - Ø 20x2,9 tube REHAU	10	100

* Avec bague métallique

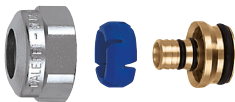

681
DARGAL

Raccord à diamètre auto-adaptable pour tube plastique simple et multicouches.
Pmax d'exercice : 10 bar.
Plage de température :
5-80 °C (PE-X)
5-75 °C (multicouches marqué 95 °C).
Chromé

Code		Øinterne	Øexterne		
681000	23 p.1,5	7,5- 8	12-14	10	100
681002	23 p.1,5	9 - 9,5	14-16	10	100
681001	23 p.1,5	9,5-10	12-14	10	100
681006	23 p.1,5	9,5-10	14-16	10	100
681015	23 p.1,5	10,5-11	14-16	10	100
681017	23 p.1,5	10,5-11	16-18	10	100
681024	23 p.1,5	11,5-12	14-16	10	100
681026	23 p.1,5	11,5-12	16-18	10	100
681035	23 p.1,5	12,5-13	16-18	10	100
681044	23 p.1,5	13,5-14	16-18	10	100



437

Raccord mécanique, pour tube cuivre recuit ou écroui, laiton, acier doux et inox.
Étanchéité par joint O-Ring.
Pmax d'exercice : 10 bar.
Plage de température : -25-120 °C.
Chromé.

Code			
437010	23 p.1,5 - Ø 10	100	-
437012	23 p.1,5 - Ø 12	100	-
437014	23 p.1,5 - Ø 14	100	-
437015	23 p.1,5 - Ø 15	100	-
437016	23 p.1,5 - Ø 16	100	-



438

Raccord mécanique, pour tube cuivre, étanchéité PTFE.
Chromé.

Code			
438010	23 p.1,5 - Ø 10	100	-
438012	23 p.1,5 - Ø 12	100	-
438014	23 p.1,5 - Ø 14	100	-
438015	23 p.1,5 - Ø 15	100	-
438016	23 p.1,5 - Ø 16	100	-
438018	23 p.1,5 - Ø 18 avec âme de renfort	100	-



447

Raccord mécanique, **monobloc**, pour tube cuivre recuit ou écroui, laiton, acier doux et inox.
Étanchéité par joint O-Ring.
Pmax d'exercice : 10 bar.
Plage de température : -25-120 °C.
Chromé.

Code			
447010	23 p.1,5 - Ø 10	100	-
447012	23 p.1,5 - Ø 12	100	-
447014	23 p.1,5 - Ø 14	100	-
447015	23 p.1,5 - Ø 15	100	-
447016	23 p.1,5 - Ø 16	100	-

RACCORDS - 3/4"

679

DARCAL



Raccord pour tube multicouches pour exercice continu à haute température.
Pmax d'exercice : 10 bar.
Plage de température : 0-95 °C.
Chromé.

Pour assurer une bonne étanchéité de ce raccord, il est nécessaire de calibrer le tube multicouches à l'aide du calibre Caleffi série 679 (voir page 76).

Code			
679264	3/4" - Ø 20x2	10	100
679265	3/4" - Ø 20x2,25	10	100
679266	3/4" - Ø 20x2,5	10	100

437



Raccord mécanique, pour tube cuivre recuit ou écroui, laiton, acier doux et inox.
Étanchéité par joint O-Ring.
Pmax d'exercice : 10 bar.
Plage de température : -25-120 °C.
Chromé.

Code			
437510	3/4" - Ø 10	100	-
437512	3/4" - Ø 12	100	-
437514	3/4" - Ø 14	100	-
437515	3/4" - Ø 15	100	-
437516	3/4" - Ø 16	100	-
437518	3/4" - Ø 18	10	-

681

DARCAL



Raccord à diamètre auto-adaptable pour tube plastique simple et multicouches.
Pmax d'exercice : 10 bar.
Plage de température :
5-80 °C (PE-X)
5-75 °C (multicouches marqué 95 °C).
Chromé.

Code		Øinterne	Øexterne		
681502	3/4"	7,5- 8	12-14	10	100
681500	3/4"	9 - 9,5	14-16	10	100
681501	3/4"	9,5-10	12-14	10	100
681506	3/4"	9,5-10	14-16	10	100
681515	3/4"	10,5-11	14-16	10	100
681517	3/4"	10,5-11	16-18	10	100
681524	3/4"	11,5-12	14-16	10	100
681526	3/4"	11,5-12	16-18	10	100
681535	3/4"	12,5-13	16-18	10	100
681537	3/4"	12,5-13	18-20	10	100
681546	3/4"	13,5-14	18-20	10	100
681555	3/4"	14,5-15	18-20	10	100
681556	3/4"	15 -15,5	18-20	10	100
681564	3/4"	15,5-16	18-20	10	100

438



Raccord mécanique, pour tube cuivre, étanchéité PTFE.
Chromé.

Code			
438512	3/4" - Ø 12	100	-
438514	3/4" - Ø 14	100	-
438515	3/4" - Ø 15	100	-
438516	3/4" - Ø 16	100	-
438518	3/4" - Ø 18	100	-

Exemple de choix de raccord pour série 681

Noter les diamètres externe et interne du tube (ex : 17 mm et 13 mm);
ou; noter le diamètre externe (ex : Øe 17 mm); et l'épaisseur (ex : Ép. 2 mm); considérer que :

$$\text{Øexterne} - 2 \cdot \text{Ép.} = \text{Øinterne}$$

$$17 - 2 \cdot 2 = 13 \text{ mm}$$

Rechercher dans le tableau le code qui correspond aux diamètres:

Code	Øinterne	Øexterne
681035	23 p.1,5	12,5-13 16-18

CALIBREUR POUR TUBES MULTICOUCHES

679

Calibreur et poignée pour tubes multicouches à utiliser avant l'installation des raccords série 679.



Code



679001	Calibreur Ø 14x2	1	–
679002	Calibreur Ø 16x2	1	–
679003	Calibreur Ø 16x2,25	1	–
679004	Calibreur Ø 18x2	1	–
679006	Calibreur Ø 20x2	1	–
679007	Calibreur Ø 20x2,25	1	–
679008	Calibreur Ø 20x2,5	1	–
679009	Poignée pour calibreur	1	–

Utilisation du calibreur et de sa poignée avec les raccords série 679

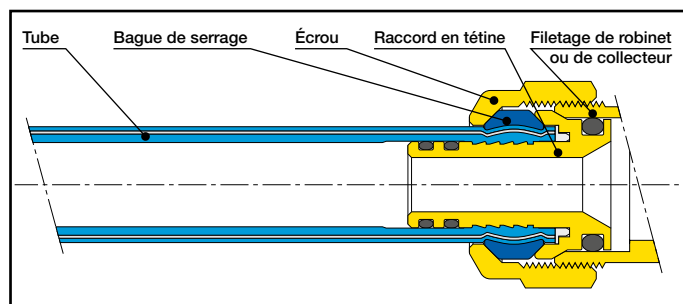
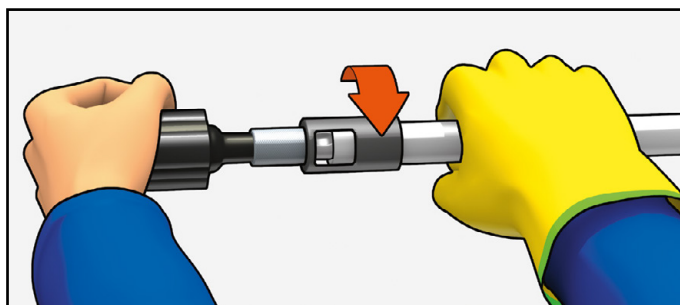

VANNES MOTORISÉES, COLLECTEURS, COFFRETS ET ACCESSOIRES

Schéma présenté à titre indicatif

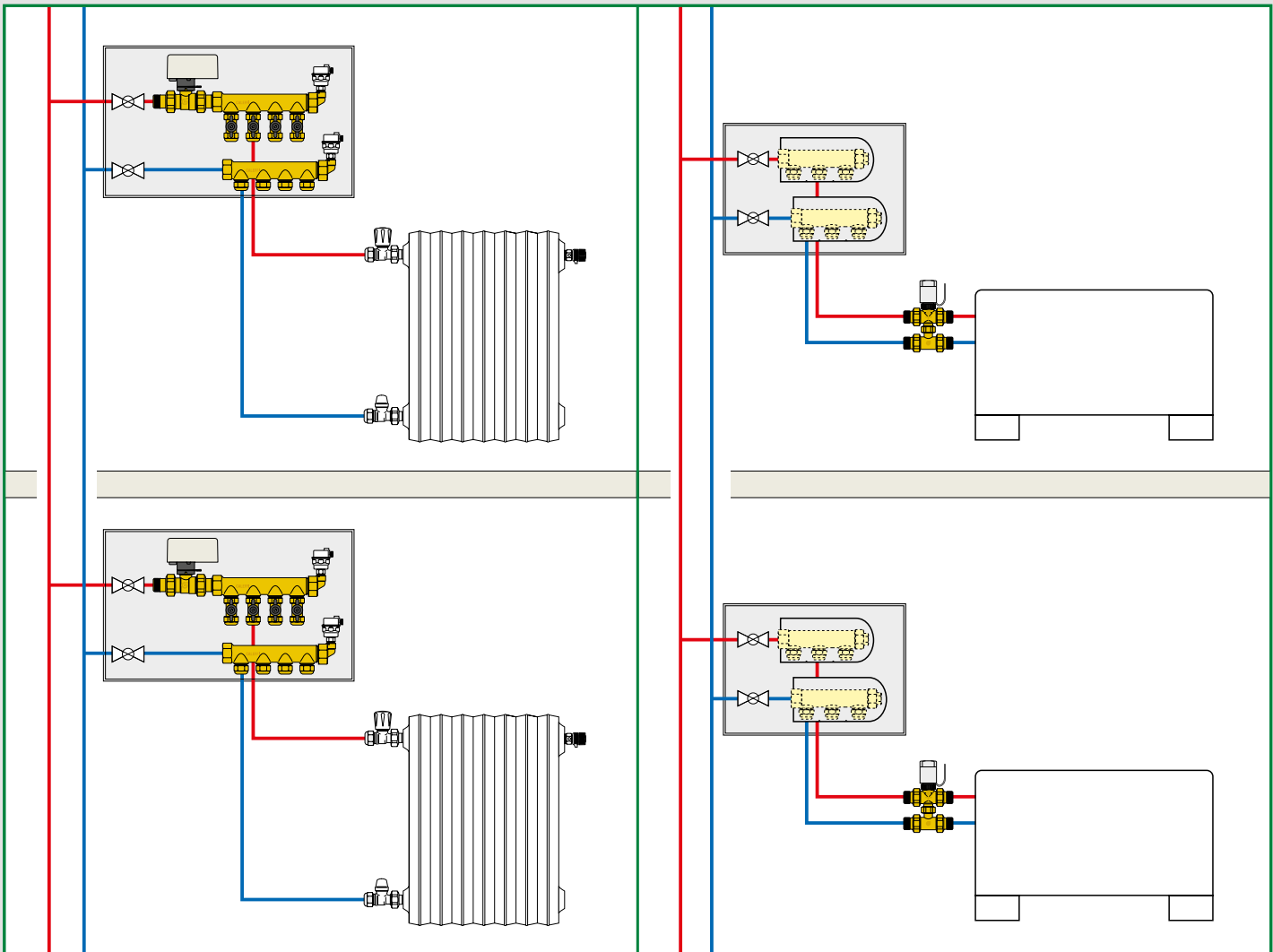

Vannes de zone
Vannes à sphère motorisées
Vannes mélangeuses
Vannes de réglage
Coffrets d'inspection
Collecteurs simples
Raccords
Accessoires pour collecteurs

VANNES DE ZONE

Vanne de zone 3 voies de répartition

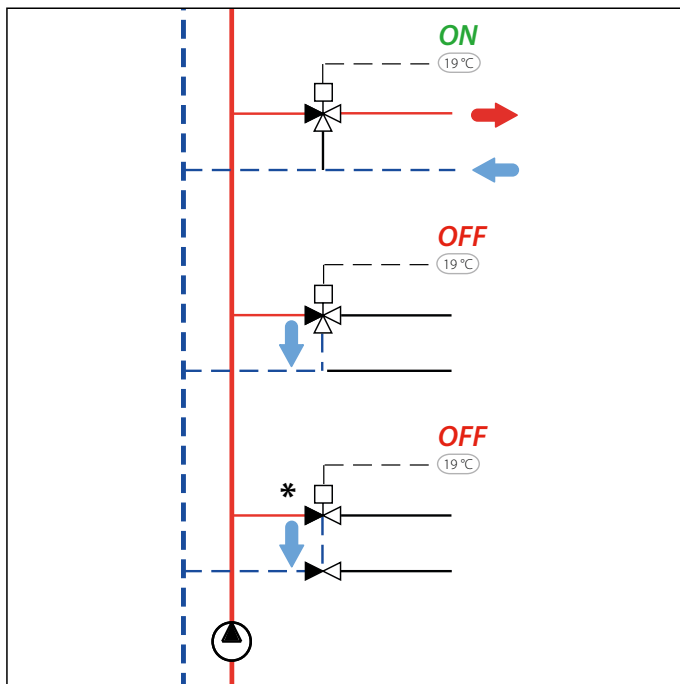

Vanne de zone 2 voies

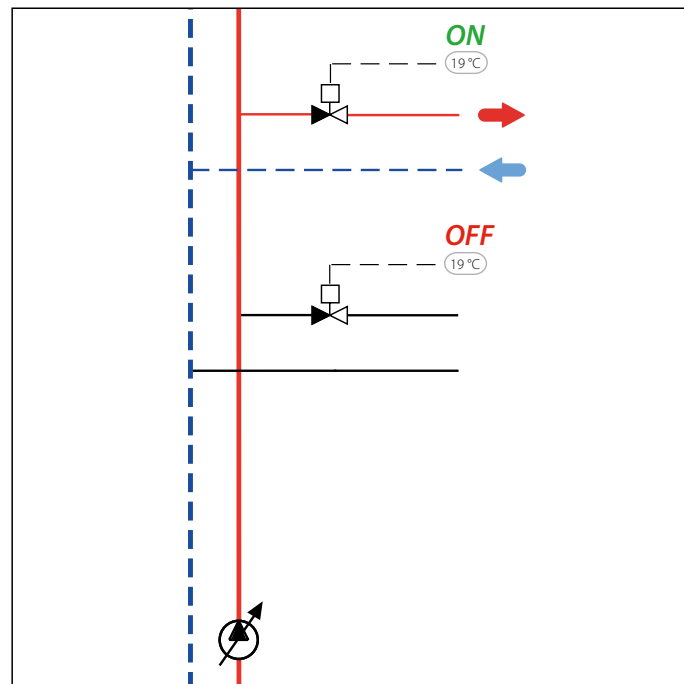

- Adaptée aux circuits à débit constant
- Il est souvent nécessaire d'équilibrer le by-pass, afin que la perte de charge de celui-ci soit égale à la perte de charge du circuit réglé. Le débit délivré à cette zone est alors identique, que ce soit en fonctionnement ON ou OFF. L'installation reste équilibrée.

Séries 6453 - 6443..3BY - 677 - 643

* La vanne de zone 3 voies existe également sous la forme de 4 voies pour une plus grande simplicité de raccordement.

Séries 6444 - 678

- Adaptée aux circuits à débit variable
- Favorise les températures de retour froides, afin d'optimiser la condensation ou l'utilisation d'énergie renouvelables.

Séries 6452 - 6442 - 676 - 642

Pages 79 à 82

VANNES DIRECTIONNELLES

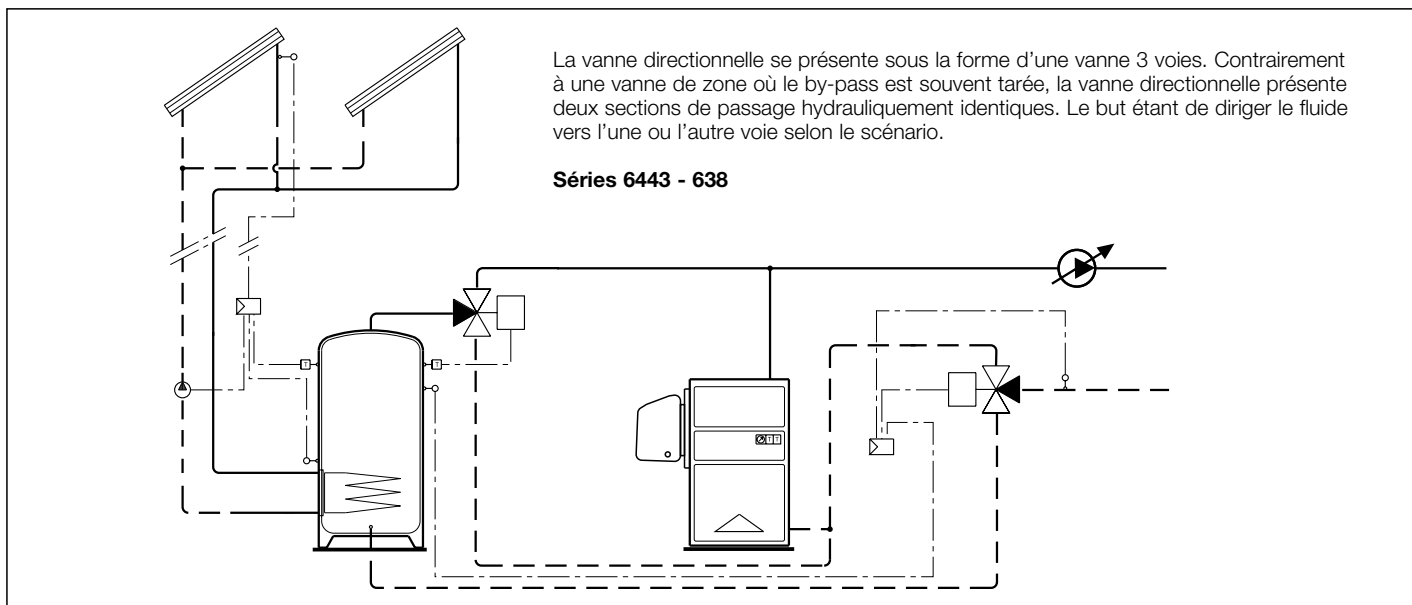

Séries 6443 - 638

Dans le schéma ci-dessus, les vannes directionnelles permettent d'optimiser la récupération d'énergie solaire, en fonction de la température de retour de l'installation et du chargement du ballon solaire.

Pages 83 à 85

VANNES DE ZONE À SPHÈRE MOTORISÉES POUR CHAUFFAGE/RAFRAÎCHISSEMENT



6452

notice tech. 01199

Vanne de zone à sphère à deux voies motorisée, pour chauffage/rafraîchissement. Avec poignée d'ouverture manuelle. **Avec coque d'isolation.** Pmax d'exercice : 10 bar. Δp max : 10 bar. Plage de température : -10-110 °C.

Avec contact auxiliaire.

Alimentation : 230 V (~) ou 24 V (~).
Puissance absorbée : 6 VA.
Pouvoir de coupure contact auxiliaire : 6 (2) A (230 V).
Plage de température ambiante : -10-55 °C.
Indice de protection : IP 65.
Temps de manœuvre : 50 s (rotation 90°).
Longueur câble d'alimentation : 80 cm.



Code	Tension V	Kv (m³/h)		
645242	1/2"	230	17,00	1 -
645252	3/4"	230	17,27	1 -
645262	1"	230	36,58	1 -
645272	1 1/4"	230	39,50	1 -
645244	1/2"	24	17,00	1 -
645254	3/4"	24	17,27	1 -
645264	1"	24	36,58	1 -
645274	1 1/4"	24	39,50	1 -



6453

notice tech. 01199

Vanne de zone à sphère à trois voies motorisée, pour chauffage/rafraîchissement. Avec poignée d'ouverture manuelle. **Avec coque d'isolation.** Pmax d'exercice : 10 bar. Δp max : 10 bar. Plage de température : -10-110°C.

Avec contact auxiliaire.

Alimentation : 230 V (~) ou 24 V (~).
Puissance absorbée : 6 VA.
Pouvoir de coupure contact auxiliaire : 6 (2) A (230 V).
Plage de température ambiante : -10-55 °C.
Indice de protection : IP 65.
Temps de manœuvre : 50 s (rotation 90°).
Longueur câble d'alimentation : 80 cm.



Code	Tension V	Kv (m³/h) voie droite	Kv (m³/h) by-pass		
645342	1/2"	230	14,10	2,45	1 -
645352	3/4"	230	14,43	2,50	1 -
645362	1"	230	33,52	3,60	1 -
645372	1 1/4"	230	36,00	3,80	1 -
645344	1/2"	24	14,10	2,45	1 -
645354	3/4"	24	14,43	2,50	1 -
645364	1"	24	33,52	3,60	1 -
645374	1 1/4"	24	36,00	3,80	1 -



6459

notice tech. 01199

Té de by-pass. Pour vannes de zone à sphère motorisées série 6453. **Avec coque d'isolation.** Pmax d'exercice : 10 bar. Δp max : 10 bar. Plage de température : -10-110 °C.

Code	Tension V	Kv (m³/h) by-pass		
645940	1/2"	sans buse	2,20	1 -
645950	3/4"	sans buse	2,25	1 -
645960	1"	sans buse	3,25	1 -
645970	1 1/4"	sans buse	3,40	1 -

6450

notice tech. 01199



Moteur de rechange pour vannes de zone motorisées série 6452 et 6453. Alimentation : 230 V (~) ou 24 V (~).



Code	Tension V		
645002	230	1	10
645004	24	1	10



6459

notice tech. 01199

Coque d'isolation préformée pour vannes de zone à sphère motorisées série 6453 avec té de by-pass série 6459 et série 6490.

Code			
645901	1/2" - 3/4"	1	-
645900	1" - 1 1/4"	1	-

Schéma électrique pour vannes série 6452 - 6453, moteur 2 points avec relais interne, vanne normalement fermée

- R relais
- MC1 contact fin de course de fermeture
- MC2 contact fin de course d'ouverture
- MICRO AUX contact auxiliaire libre.

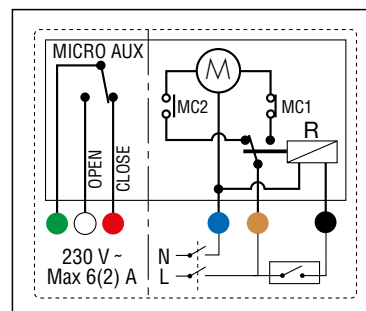

VANNES DE ZONE A SPHERE MOTORISEES, AVEC MOTEUR 3 POINTS

6442

notice tech. 01131



Vanne de zone à sphère deux voies, motorisée.
Pmax d'exercice : 10 bar.
Δp max: 10 bar.
Plage de température : -5-110 °C.

Moteur trois points, avec contact auxiliaire.

Alimentation : 230 V (~) ou 24 V (~).
Puissance : 4 VA (40 s); 8 VA (10 s).
Pouvoir de coupure contact auxiliaire : 0,8 A (230 V).
Température ambiante : 0-55 °C.
Indice de protection : IP 44 (si axe de commande vertical), IP 40 (si axe de commande horizontal).
Temps de manœuvre : 40 s ou 10 s (rotation 90°).
Longueur câble d'alimentation : 100 cm.



6444

notice tech. 01131



Vanne de zone à sphère trois voies avec T de by-pass télescopique, motorisée.
Pmax d'exercice : 10 bar.
Δp max: 10 bar.
Plage de température : -5-110 °C.
Té équipé d'une buse U6.
Entraxe réglable de 49 à 63 mm.

Moteur trois points, avec contact auxiliaire.

Alimentation : 230 V (~) ou 24 V (~).
Puissance : 4 VA.
Pouvoir de coupure du contact auxiliaire : 0,8 A (230 V).
Température ambiante : 0-55 °C.
Indice de protection : IP 44 (si axe de commande vertical), IP 40 (si axe de commande horizontal).
Temps de manœuvre : 40 s (rotation 90°).
Longueur câble d'alimentation : 100 cm.



Code	Tension V	Kvs (m³/h)	Temps de manœuvre		
644242	1/2"	230	11,1	40 s	1 10
644246	1/2"	230	11,1	10 s	1 10
644252	3/4"	230	11,1	40 s	1 10
644256	3/4"	230	11,1	10 s	1 10
644262	1"	230	11,1	40 s	1 10
644244	1/2"	24	11,1	40 s	1 10
644254	3/4"	24	11,1	40 s	1 10
644264	1"	24	11,1	40 s	1 10
644248	1/2"	24	11,1	10 s	1 10
644258	3/4"	24	11,1	10 s	1 10

Code	Tension V	Kvs (m³/h) voie droite	Kvs (m³/h) by-pass		
644442	1/2"	230	10,3	1,2	1 5
644452	3/4"	230	10,3	1,2	1 5
644462	1"	230	10,3	1,2	1 5
644444	1/2"	24	10,3	1,2	1 5
644454	3/4"	24	10,3	1,2	1 5
644464	1"	24	10,3	1,2	1 5

6443..3BY

notice tech. 01131



Vanne de zone à sphère trois voies version by-pass, motorisée.
Pmax d'exercice : 10 bar.
Δp max: 10 bar.
Plage de température : -5-110 °C.

Moteur trois points, avec contact auxiliaire.

Alimentation : 230 V (~) ou 24 V (~).
Puissance : 4 VA.
Pouvoir de coupure du contact auxiliaire : 0,8 A (230 V).
Température ambiante : 0-55 °C.
Indice de protection : IP 44 (si axe de commande vertical), IP 40 (si axe de commande horizontal).
Temps de manœuvre : 40 s (rotation 90°).
Longueur câble d'alimentation : 100 cm.



Code	Tension V	Kvs (m³/h) voie droite	Kvs (m³/h) by-pass		
644342 3BY	1/2"	230	10,3	1,8	1 5
644352 3BY	3/4"	230	10,3	1,8	1 5
644362 3BY	1"	230	10,3	1,8	1 5
644344 3BY	1/2"	24	10,3	1,8	1 5
644354 3BY	3/4"	24	10,3	1,8	1 5
644364 3BY	1"	24	10,3	1,8	1 5

6440

notice tech. 01131



Moteur de recharge pour vannes série 6442, 6443 et 6444.

Code	Tension V	Temps de manœuvre		
644002	230	40 s	1	10
644012	230	10 s	1	10
644004	24	40 s	1	10
644014	24	10 s	1	10

Schéma électrique pour vannes séries 6442 - 6443 - 6444
Thermostat d'ambiance 2 fils - sans contact inverseur



Schéma électrique pour vannes séries 6442 - 6443 - 6444
Thermostat d'ambiance 3 fils - à contact inverseur



VANNES DE ZONE ÉLECTROTHERMIQUES

NOUVEAU

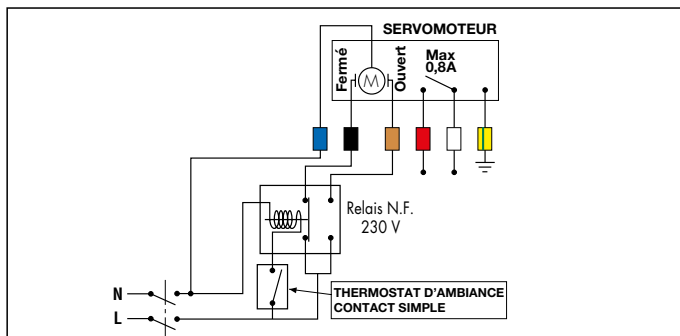
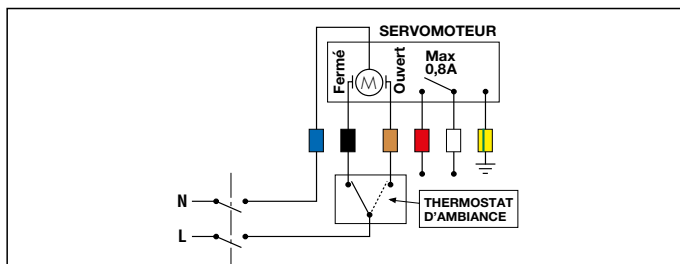

676

notice tech. 01343

Vanne de zone deux voies pour grands débits. Pouvant recevoir une tête électrothermique séries 6561, 6562, 6563 et 6564. Pmax d'exercice : 10 bar. Δp max : 2,5 bar. Plage de température : 0-95 °C. PATENT PENDING.

Code	Kv (m³/h)		
676500	1"	4,77	1 20



6561

notice tech. 01042

Tête électrothermique. Normalement fermée. Alimentation : 230 V (~) ou 24 V (~)/(---). Puissance : 3 W. Courant d'appel : ≤ 1 A. Pouvoir de coupure contact auxiliaire: 0,8 A (230 V). Tmax ambiante : 0-50 °C. Indice de protection : IP 44 (à la verticale).

CE

Code	Tension V		
656102	230	1	10
656104	24	1	10
656112	230 avec contact auxiliaire	1	10
656114	24 avec contact auxiliaire	1	10



676

notice tech. 01072

Vanne de zone deux voies. Pouvant recevoir une tête électrothermique séries 6561, 6562 et 6563. Pmax d'exercice : 10 bar. Δp max : 1,2 bar. Plage de température : 0-95°C.

Code	Kv (m³/h)		
676040	1/2"	3,7	1 10
676050	3/4"	3,7	1 10
676060	1"	3,7	1 10



6562

notice tech. 01198

Tête électrothermique. Normalement fermée. Avec indicateur de position d'ouverture. **Raccord rapide avec adaptateur à clip.** Alimentation : 230 V (~) ou 24 V (~)/(---). Puissance : 3 W. Courant d'appel : ≤ 1 A. Pouvoir de coupure contact auxiliaire: 0,8 A (230 V). Tmax ambiante : 0-50 °C. Indice de protection : IP 54.

CE

Code	Tension V		
656202	230	1	10
656204	24	1	10
656212	230 avec contact auxiliaire	1	10
656214	24 avec contact auxiliaire	1	10



677

notice tech. 01072

Vanne de zone trois voies. Pouvant recevoir une tête électrothermique séries 6561, 6562 et 6563. Pmax d'exercice : 10 bar. Δp max : 1,2 bar. Plage de température : 0-95°C.

Code	Kv (m³/h) voie droite	Kv (m³/h) by-pass		
677040	1/2"	3,7 1,0	1	10
677050	3/4"	3,7 1,0	1	10
677060	1"	3,7 1,0	1	10



6563

notice tech. 01142

Tête électrothermique. Normalement fermée. Avec ouverture manuelle et indication de position. Alimentation : 230 V (~) ou 24 V (~)/(---). Puissance : 3 W. Courant d'appel : ≤ 1 A. Pouvoir de coupure contact auxiliaire: 0,8 A (230 V). Tmax ambiante : 0-50 °C. Indice de protection : IP 40. PATENT.

CE

Code	Tension V		
656302	230	1	10
656304	24	1	10
656312	230 avec contact auxiliaire	1	10
656314	24 avec contact auxiliaire	1	10



678

notice tech. 01072

Vanne de zone trois voies avec té by-pass. Pouvant recevoir une tête électrothermique séries 6561, 6562 et 6563. Pmax d'exercice : 10 bar. Δp max : 1,2 bar. Plage de température : 0-95°C. Té équipé d'une buse U6. **Entraxe réglable de 49 à 63 mm.**

Code	Kv (m³/h) voie droite	Kv (m³/h) by-pass		
678040	1/2"	3,7 1,0	1	10
678050	3/4"	3,7 1,0	1	10
678060	1"	3,7 1,0	1	10

Schéma électrique pour vannes série 676, 677 et 678, avec tête électrothermique

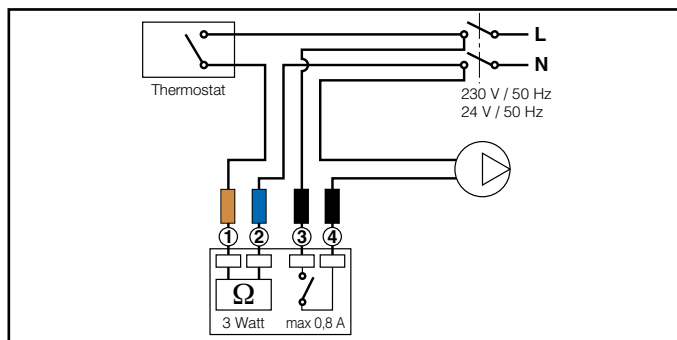

VANNES DE ZONE MOTORISÉES



642
Zone

notice tech. 01115

Vanne de zone motorisée deux voies.
Normalement fermée.
Avec contact auxiliaire.
Alimentation : 230 V (~).
Puissance : 6,5 W; 7 VA.
Pouvoir de coupure contact auxiliaire :
0,8 A (230 V).
Temps d'ouverture : 70-75 s.
Temps de fermeture : 5-7 s.
Indice de protection : IP 20.
Tmax ambiante : 40 °C.
Pmax d'exercice : 16 bar.
Plage de température : 0-90 °C.
Longueur de câble d'alimentation : 95 cm.



Code	Kv (m³/h)	Δp max (bar)		
642042	1/2"	2,5	2,10	1 10
642052	3/4"	4,5	1,50	1 10
642062	1"	6	1,00	1 10

Installation

La vanne 3 voies ne peut pas être transformée en vanne deux voies et réciproquement.

Démontage du moteur

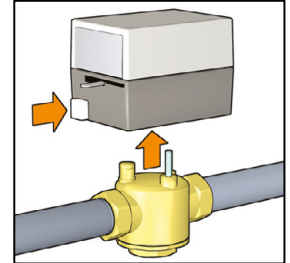
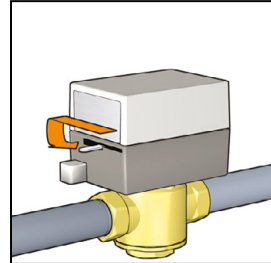

643
Zone

notice tech. 01115



Vanne de zone motorisée trois voies.
Normalement fermée.
Avec contact auxiliaire.
Alimentation : 230 V (~).
Puissance : 6,5 W; 7 VA.
Pouvoir de coupure contact auxiliaire :
0,8 A (230 V).
Temps d'ouverture : 70-75 s.
Temps de fermeture : 5-7 s.
Indice de protection : IP 20.
Tmax ambiante : 40 °C.
Pmax d'exercice : 16 bar.
Plage de température : 0-90 °C.
Longueur du câble d'alimentation : 95 cm.



Code	Kv (m³/h)	Δp max (bar)		
643042	1/2"	2,5	2,10	1 10
643052	3/4"	4,5	1,50	1 10
643062	1"	6	1,00	1 10

Schéma électrique pour vanne séries 642 - 643

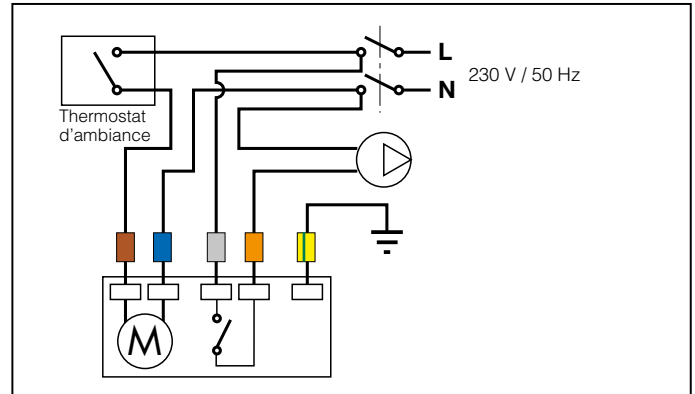

641

notice tech. 01115



Moteur de rechange
pour vannes de zone motorisées
séries 642 et 643.
Alimentation : 230 V (~).



Code		
641002	1	-

VANNES À SPHÈRE MOTORISÉES



638

notice tech. 01196

Vanne à sphère motorisée, à deux voies.
Avec contact auxiliaire.
 Alimentation : 230 V (~) ou 24 V (~).
 Pmax d'exercice : 16 bar.
 Δp max : 3/4"-1 1/4" : 10 bar,
 1 1/2"-2" : 5 bar.
 Plage de température fluide : -10-110 °C.
 Plage de température ambiante : -10-55 °C.
 Puissance absorbée : 6 VA.
 Pouvoir de coupure contact auxiliaire :
 6 (2) A - 230 V (~).
 Indice de protection : IP 65.
 Temps de manœuvre : 50 s (rotation 90°).



NB :
 Les vannes 638, posées sur un circuit de rafraîchissement, doivent obligatoirement être montées avec le kit d'isolation CBN638.



Kit d'isolation pour installations de chauffage et/ou de rafraîchissement. Plage de température du fluide : -10-110 °C. Pour vannes motorisées à deux voies série 638.

Code				
CBN638052	3/4"		1	-
CBN638062	1"		1	-
CBN638072	1 1/4"		1	-
CBN638082	1 1/2"-2"		1	-

Code	Couple moteur (N-m)	Tension V	Kv (m³/h)		
638052	3/4"	15	230	17	1 -
638062	1"	15	230	36,5	1 -
638072	1 1/4"	15	230	48	1 -
638082	1 1/2"	15	230	77	1 -
638092	2"	15	230	140	1 -
638054	3/4"	15	24	17	1 -
638064	1"	15	24	36,5	1 -
638074	1 1/4"	15	24	48	1 -
638084	1 1/2"	15	24	77	1 -
638094	2"	15	24	140	1 -



Servomoteur de rechange pour vanne à sphère motorisée à 2 voies série 638. Rotation 90°.

Code	Tension V		
638012	230	1	-
638014	24	1	-



Kit d'isolation pour installations de chauffage et/ou de rafraîchissement. Plage de température du fluide : -10-110 °C. Pour vannes motorisées à trois voies série 638.

Code				
CBN638053	3/4"	avec orifice en "L"	1	-
CBN638063	1"	avec orifice en "L"	1	-
CBN638073	1 1/4"	avec orifice en "L"	1	-
CBN638083	1 1/2"-2"	avec orifice en "L"	1	-
CBN638153	3/4"	avec orifice en "T"	1	-
CBN638163	1"	avec orifice en "T"	1	-
CBN638173	1 1/4"	avec orifice en "T"	1	-
CBN638183	1 1/2"-2"	avec orifice en "T"	1	-

Schéma électrique pour vannes à sphère 2 ou 3 voies directionnelles série 638 avec thermostat 3 fils

Schéma avec vanne en position :
 - normalement fermée pour vanne deux voies;
 - voie **A** fermée pour vanne 3 voies.

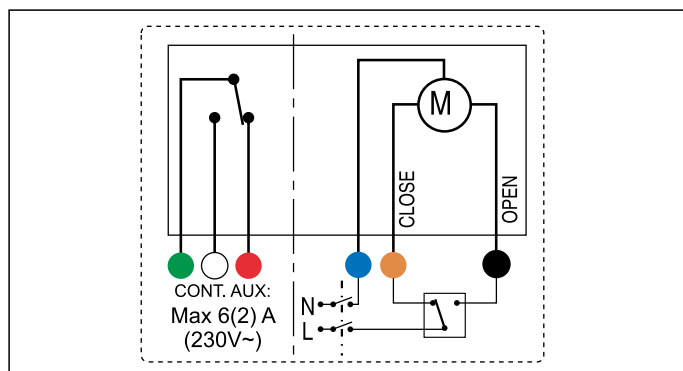

VANNES À SPHÈRE MOTORISÉES

Orifice en "T"

638

notice tech. 01196



Vanne à sphère motorisée, à trois voies.
Avec contact auxiliaire.
 Alimentation : 230 V (~) ou 24 V (~).
 Pmax d'exercice : 16 bar.
 Δp max : 10 bar.
 Plage de température fluide : -10-110 °C.
 Plage de température ambiante : -10-55 °C.
 Puissance absorbée : 6 VA.
 Pouvoir de coupure contact auxiliaire :
 6 (2) A - 230 V (~).
 Indice de protection : IP 65.
 Temps de manœuvre : 50 s (rotation 90°).
Passage réduit.



NB :
 Les vannes 638, posées sur un circuit de rafraîchissement, doivent obligatoirement être montées avec le kit d'isolation CBN638.

Code	Couple moteur (N-m)	Tension V	Kv (m³/h)		
638153	3/4"	15	230	9,5	1 -
638163	1"	15	230	12,9	1 -
638173	1 1/4"	15	230	24,7	1 -
638183	1 1/2"	15	230	47	1 -
638193	2"	15	230	50	1 -
638155	3/4"	15	24	9,5	1 -
638165	1"	15	24	12,9	1 -
638175	1 1/4"	15	24	24,7	1 -
638185	1 1/2"	15	24	47	1 -
638195	2"	15	24	50	1 -

CE Servomoteur de rechange pour vanne à sphère motorisée à 2 et à 3 voies orifice en "T" série 638. Rotation 90°.

Code	Tension V		
638012	230	1	-
638014	24	1	-

Applications



Schéma de fonctionnement vannes 638 - orifice en "T"

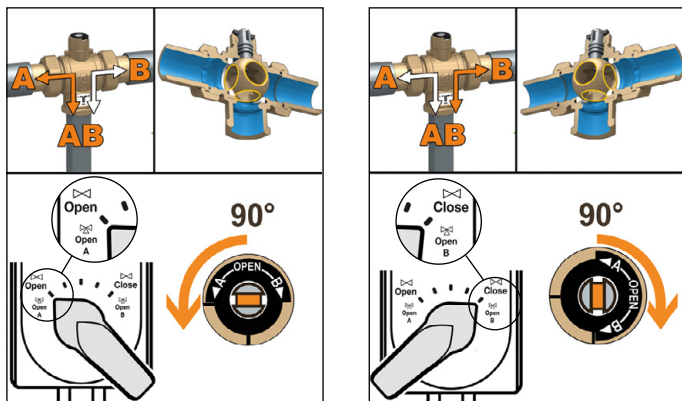

Orifice en "L"

638

notice tech. 01196



Vanne à sphère motorisée, à trois voies.
Avec contact auxiliaire.
 Alimentation : 230 V (~) ou 24 V (~).
 Pmax d'exercice : 16 bar.
 Δp max : 10 bar.
 Plage de température fluide : -10-110 °C.
 Plage de température ambiante : -10-55 °C.
 Puissance absorbée : 6 VA.
 Pouvoir de coupure contact auxiliaire :
 6 (2) A - 230 V (~).
 Indice de protection : IP 65.
 Temps de manœuvre : 100 s (rotation 180°).
Passage réduit.



NB :
 Les vannes 638, posées sur un circuit de rafraîchissement, doivent obligatoirement être montées avec le kit d'isolation CBN638.

Code	Couple moteur (N-m)	Tension V	Kv (m³/h)		
638053	3/4"	15	230	9,9	1 -
638063	1"	15	230	13,4	1 -
638073	1 1/4"	15	230	22,8	1 -
638083	1 1/2"	15	230	44	1 -
638093	2"	15	230	50	1 -
638055	3/4"	15	24	9,9	1 -
638065	1"	15	24	13,4	1 -
638075	1 1/4"	15	24	22,8	1 -
638085	1 1/2"	15	24	44	1 -
638095	2"	15	24	50	1 -

CE Servomoteur de rechange pour vanne à sphère motorisée à 3 voies orifice en "L" série 638. Rotation 180°.

Code	Tension V		
638412	230	1	-
638414	24	1	-

Applications



Schéma de fonctionnement vannes 638 - orifice en "L"

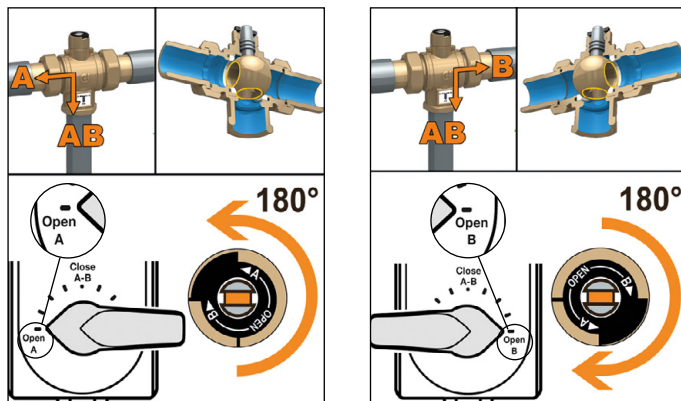

VANNES À SPHÈRE DIRECTIONNELLES MOTORISÉES



6443

notice tech. 01132

Vanne à sphère trois voies directionnelle, motorisée.
P_{max} d'exercice : 10 bar.
Δp max : 10 bar.
Plage de température : -5-110 °C.

Moteur trois points, avec contact auxiliaire.

Alimentation : 230 V (~) ou 24 V (~).
Puissance : 4 VA (40 s); 8 VA (10 s).
Pouvoir de coupure contact auxiliaire : 0,8 A (230 V).

Plage de température ambiante: 0-55 °C.
Indice de protection :
IP 44 (si axe de commande vertical),
IP 40 (si axe de commande horizontal).
Longueur câble d'alimentation : 100 cm.



Temps de manœuvre : 40 s (rotation 90°).

Code	Tension V	Kvs (m³/h)		
644342	1/2"	230 3,9	1	5
644352	3/4"	230 3,9	1	5
644353	3/4"	230 8,6	1	5
644362	1"	230 9	1	5
644344	1/2"	24 3,9	1	5
644354	3/4"	24 3,9	1	5
644355	3/4"	24 8,6	1	5
644364	1"	24 9	1	5

Temps de manœuvre : 10 s (rotation 90°).

Code	Tension V	Kvs (m³/h)		
644346	1/2"	230 3,9	1	5
644356	3/4"	230 3,9	1	5
644357	3/4"	230 8,6	1	5
644366	1"	230 9	1	5
644348	1/2"	24 3,9	1	5
644358	3/4"	24 3,9	1	5
644359	3/4"	24 8,6	1	5
644368	1"	24 9	1	5

6440

notice tech. 01131

Moteur de remplacement pour vannes série 6442, 6443 et 6444.



Code	Tension V	Temps de manœuvre		
644002	230	40 s	1	10
644012	230	10 s	1	10
644004	24	40 s	1	10
644014	24	10 s	1	10



6443

notice tech. 01132

Vanne à sphère trois voies directionnelle, motorisée.
P_{max} d'exercice : 10 bar.
Δp max : 10 bar.
Plage de température : -5-110 °C.

Moteur trois points, avec contact auxiliaire.

Alimentation : 230 V (~).
Puissance : 4 VA.
Pouvoir de coupure contact auxiliaire : 0,8 A (230 V).

Plage de température ambiante: 0-55 °C.
Indice de protection :
IP 44 (si axe de commande vertical),
IP 40 (si axe de commande horizontal).
Temps de manœuvre : 40 s (rotation 90°).
Longueur câble d'alimentation : 100 cm.



Code	Tension V	Kvs (m³/h)		
644302	1"	230 3,9	1	5
644303	1 1/4"	230 9,0	1	5



Raccord union pour vanne directionnelle code 644302 (1").

Code	Tension V	Kvs (m³/h)		
R69614	1/2"		1	-
R69615	3/4"		1	-



Raccord union pour vanne directionnelle code 644303 (1 1/4").

Code	Tension V	Kvs (m³/h)		
R69630	3/4"		1	-
R69631	1"		1	-

Vanne à sphère trois voies directionnelle série 6443

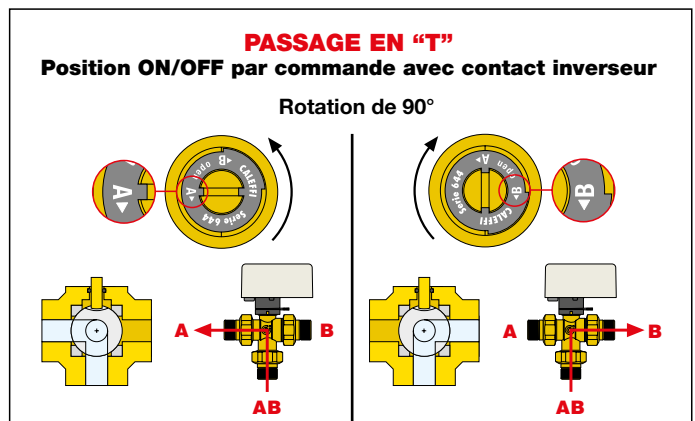

VANNES MÉLANGEUSES

NOUVEAU

610

notice tech. 01353



Vanne mélangeuse trois voies, filetée, à secteur.
Corps en laiton.
PN 10.
Pmax d'exercice: 10 bar.
Δp maxi : 1 bar.
Plage de température : 5-110 °C.
Configuration d'usine :
entrée chaudière côté Dt.

Code		Kv (m³/h)		
610400	Rp 1/2"	4	1	-
610500	Rp 3/4"	6,3	1	-
610600	Rp 1"	10	1	-
610700	Rp 1 1/4"	15	1	-
610800	Rp 1 1/2"	25	1	-
610900	Rp 2"	40	1	-

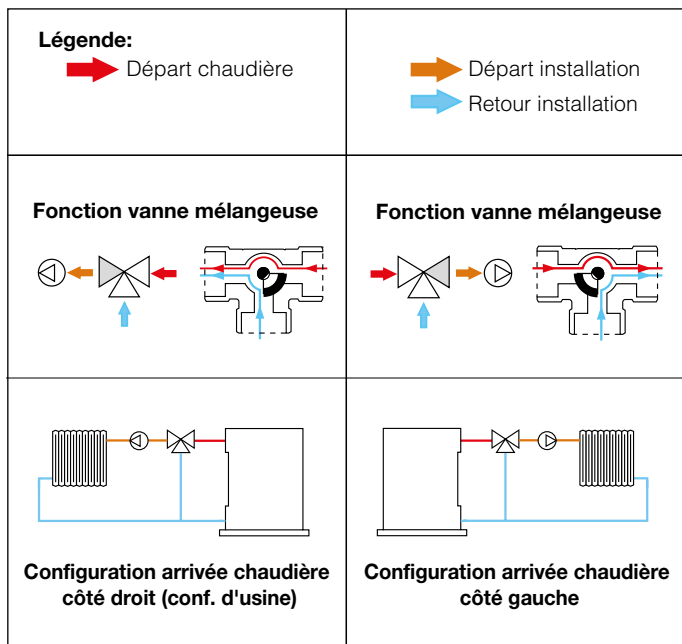
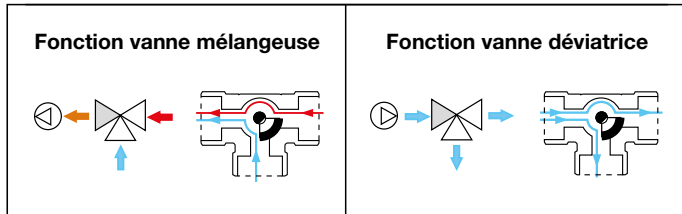

6370

notice tech. 01353



CE

Servomoteur pour vannes mélangeuses codes 610.00 de 1/2" à 2".
Alimentation : 230 V - 50 Hz.
Signal de commande : 3 points.
Puissance absorbée : 3 VA.
Indice de protection : IP 44.
Rotation 90°.
Temps de manœuvre : 150 s.
Plage de température ambiante : 0-55 °C.
Plage de température de stockage : -10-70 °C.
Longueur du câble d'alimentation : 1,5 m.

Code	Tension V	Couple moteur (N·m)		
637042	230	5	1	-

Schéma électrique

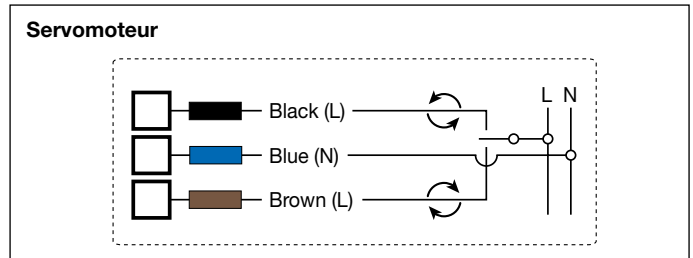

6370

notice tech. 01353



CE

Servomoteur pour vannes mélangeuses codes 610.00 de 1/2" à 2".
Alimentation : 24 V.
Signal de commande : 0(2)-10 V, 0(4)-20 mA, 0-5 V, 5-10 V.
Signal de feedback : 0-10 V.
Puissance absorbée : 2 W.
Indice de protection : IP 44.
Rotation 90°. Temps de manœuvre : 75 s.
Plage de température ambiante : 0-55 °C.
Plage de température de stockage : -10-70 °C.
Longueur du câble d'alimentation : 1,5 m.

Code	Tension V	Couple moteur (N·m)		
637044	24	5	1	-

Schéma électrique

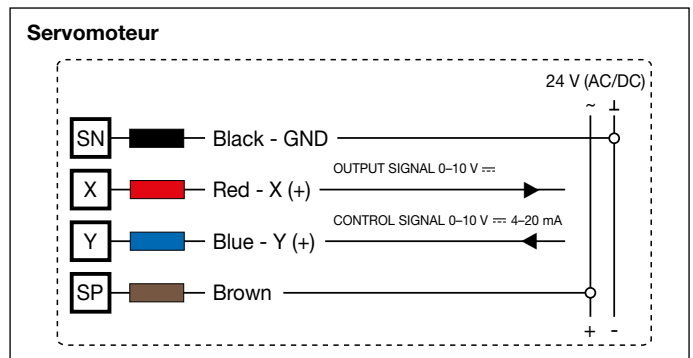

VANNES MÉLANGEUSES

NOUVEAU



610

notice tech. 01169

Vanne mélangeuse trois voies, à brides, papillon. Corps PN 6. Raccordements à brides. Accouplement avec contre-bride EN 1092-1 série 616. Pmax d'exercice: 6 bar. Plage de température : 2-110 °C. **Série lourde.** Configuration d'usine : entrée chaudière côté Dt.



6370

notice tech. 01169

Servomoteur pour vannes mélangeuses de 2" à 5". Avec 2 contacts auxiliaires. Alimentation: 230 V ou 24 V - 50 Hz. Puissance absorbée : 4,5 VA. Pouvoir de coupure des contacts auxiliaires : 16 (4) A - 250 V (AC). Indice de protection : IP 42. Temps de manœuvre: 180 s. Livré avec adaptateur.



Code		Kv (m³/h)		
610050	DN 50 (2")	45	1	-
610060	DN 65 (2 1/2")	72	1	-
610080	DN 80 (3")	140	1	-
610100	DN 100 (4")	183	1	-
610120	DN 125 (5")	340	1	-

Code	Tension V	Couple moteur (N-m)		
637012	230	35	1	-
637014	24	35	1	-



611

notice tech. 01169

Vanne mélangeuse quatre voies, à brides, papillon. Corps PN 6. Raccordements à brides. Accouplement avec contre-bride EN 1092-1 série 616. Pmax d'exercice: 6 bar. Plage de température : 2-110 °C. **Série lourde.** Configuration d'usine : entrée chaudière côté Dt.



616

Contre-bride plate, à souder, EN 1092-1, PN 6. Complété de boulons et de joints.

Code		Kv (m³/h)		
611050	DN 50 (2")	53	1	-
611060	DN 65 (2 1/2")	80	1	-
611080	DN 80 (3")	140	1	-
611100	DN 100 (4")	230	1	-
611120	DN 125 (5")	410	1	-

Code				
616050	DN 50 (2")		1	-
616060	DN 65 (2 1/2")		1	-
616080	DN 80 (3")		1	-
616100	DN 100 (4")		1	-
616120	DN 125 (5")		1	-



612

notice tech. 01169

Vanne mélangeuse trois voies, à brides, à secteur. Corps PN 6. Raccordements à brides. Accouplement avec contre-bride EN 1092-1 série 616. Pmax d'exercice: 6 bar. Plage de température : 2-110 °C. **Série lourde.** Configuration d'usine : entrée chaudière côté Dt.

Code		Kv (m³/h)		
612050	DN 50 (2")	42	1	-
612060	DN 65 (2 1/2")	62	1	-
612080	DN 80 (3")	123	1	-
612100	DN 100 (4")	172	1	-
612120	DN 125 (5")	340	1	-

VANNES DE RÉGLAGE

NOUVEAU



636

notice tech. 01354

Vanne de régulation deux voies, filetée, à piston.
Raccord union femelle.
Corps en laiton antidézincification CR . PN 16.
Régulation à pourcentage équivalent.
Pmax d'exercice : 16 bar.
Plage de température: 0–100 °C.

Code	DN	Racc.	Kv (m³/h)		
636400	15	Rp 1/2"	4	1	–
636500	20	Rp 3/4"	6,3	1	–
636600	25	Rp 1"	10	1	–
636700	32	Rp 1 1/4"	16	1	–
636800	40	Rp 1 1/2"	22	1	–
636900	50	Rp 2"	28	1	–

Schéma d'application de la vanne de régulation deux voies

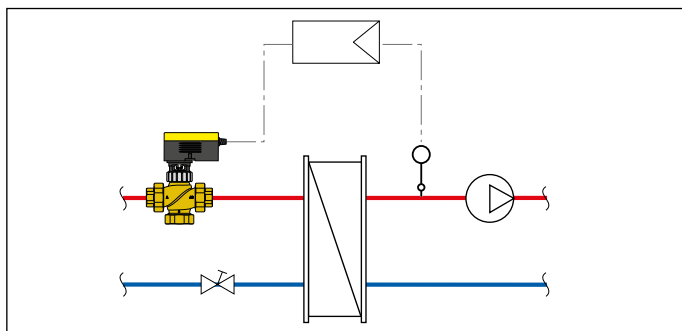

636

notice tech. 01354

Vanne de régulation trois voies, filetée, à piston.
Raccord union femelle.
Corps en laiton antidézincification CR . PN 16.
Régulation à pourcentage équivalent/linéaire.
Pmax d'exercice : 16 bar.
Plage de température: 0–100 °C.

Code	DN	Racc.	Kv (m³/h)		
636410	15	Rp 1/2"	4	1	–
636510	20	Rp 3/4"	6,3	1	–
636610	25	Rp 1"	10	1	–
636710	32	Rp 1 1/4"	16	1	–
636810	40	Rp 1 1/2"	22	1	–
636910	50	Rp 2"	28	1	–

Schéma d'application de la vanne de régulation trois voies

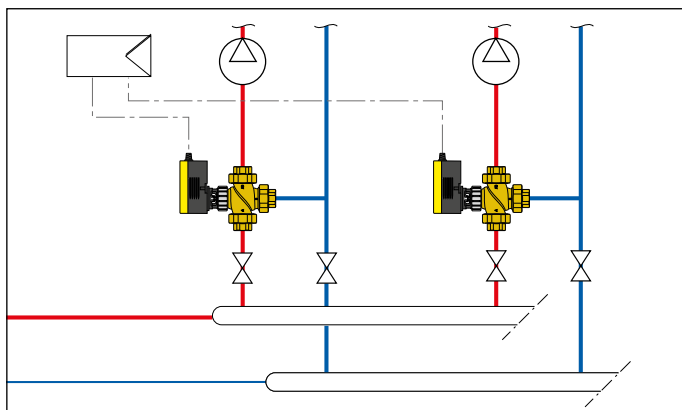

636

notice tech. 01354

Servomoteur pour vannes de régulation filetées série 636.
Alimentation : 24 V.
Signal de commande : 2 points, 3 points, 0–10 V.
Signal de feedback : 0–10 V.
Puissance absorbée : 8,5 VA.
Indice de protection : IP 54.
Temps de manœuvre : 35 s, 60 s, 120 s.
Plage de température ambiante : -10–55 °C.



Code	Tension V	Force nominale (N)		
636004	24	250	1	–



636

notice tech. 01354

Servomoteur pour vannes de régulation filetées série 636.
Alimentation: 230 V.
Signal de commande : 2 points, 3 points.
Puissance absorbée : 4 VA.
Indice de protection : IP 54.
Temps de manœuvre : 120 s.
Plage de température ambiante : -10–55 °C.



Code	Tension V	Force nominale (N)		
636002	230	500	1	–



636

notice tech. 01354

Servomoteur pour vannes de régulation filetées série 636.
Alimentation: 24 V.
Signal de commande : 2 points, 3 points, 0–10 V.
Signal de feedback : 0–10 V.
Puissance absorbée : 8,7 VA.
Indice de protection : IP 54.
Temps de manœuvre : 60 s, 120 s.
Plage de température ambiante : -10–55 °C.



Code	Tension V	Force nominale (N)		
636014	24	500	1	–

Tableau Δp maxi servomoteur + corps de vanne fileté série 636

Code corps vanne	Servomoteur code 636004	Servomoteur code 636002	Servomoteur code 636014
6364.0	4 bar	6 bar	6 bar
6365.0	4 bar	5 bar	5 bar
6366.0	4 bar	4 bar	4 bar
6367.0	3 bar	3,5 bar	3,5 bar
6368.0	1,9 bar	3 bar	3 bar
6369.0	1 bar	2,4 bar	2,4 bar

VANNES DE RÉGLAGE

NOUVEAU



636

notice tech. 01354

Vanne de réglage deux/trois voies, à brides, à piston.
Corps en fonte grise.
Raccordements à brides. PN 16.
Accouplement avec contre-bride EN 1092-1 série 617.
Régulation à pourcentage équivalent (deux voies).
Régulation à pourcentage équivalent/linéaire (trois voies).
Pmax d'exercice: 16 bar.
Plage de température : 0–100 °C.
La vanne se transforme en trois voies en ouvrant la troisième voie centrale.

Code		Kv (m³/h)		
636060	DN 65	63	1	–
636080	DN 80	100	1	–
636100	DN 100	160	1	–
636120	DN 125	220	1	–
636150	DN 150	320	1	–

Schéma d'application de la vanne de régulation deux voies



Schéma d'application de la vanne de régulation trois voies



636

notice tech. 01354

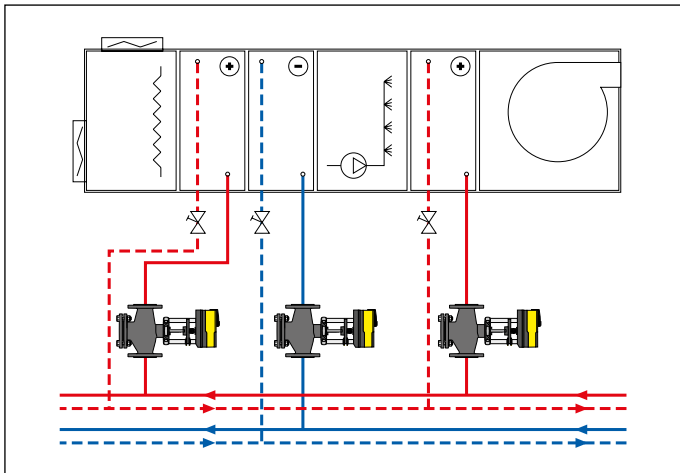
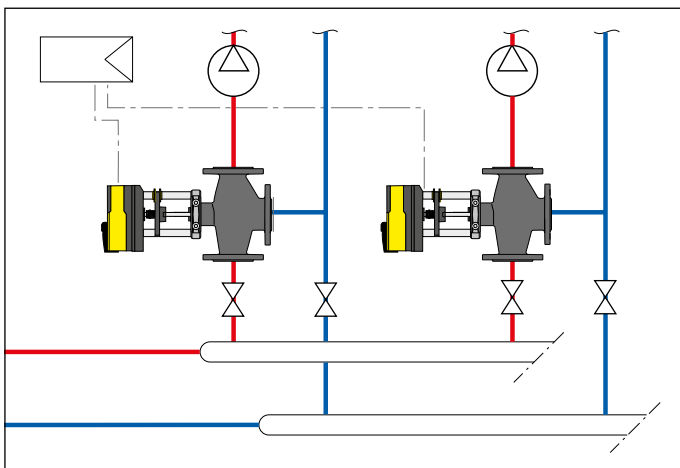
Servomoteur pour vannes de régulation à brides codes 636060 et 636080.
Alimentation : 24 V.
Signal de commande : 2 points, 3 points, 0–10 V, 4–20 mA.
Signal de feedback : 0–10 V.
Puissance absorbée : 3,5 VA.
Indice de protection : IP 54.
Temps de manœuvre: 80 s/120 s.
Plage de température ambiante : -10–55 °C.



Code	Tension V	Force nominale (N)		
636024	24	1.000	1	–



636

notice tech. 01354

Servomoteur pour vannes de régulation à brides série 636.
Alimentation : 24 V.
Signal de commande : 2 points, 3 points, 0–10 V, 4–20 mA.
Signal de feedback : 0–10 V.
Puissance absorbée : 20 VA.
Indice de protection : IP 66.
Temps de manœuvre : 40 s / 80 s / 120 s DN 65–DN 80), 80 s / 160 s / 240 s DN 100–DN 150).
Plage de température ambiante : -10–55 °C.



Code	Tension V	Force nominale (N)		
636034	24	2.500	1	–

Tableau Δp maxi servomoteur + corps de vanne à brides série 636

Code corps vanne	Servomoteur code 636024	Servomoteur code 636034
636060	2,5 bar	3 bar
636080	1,5 bar	3 bar
636100	-	2 bar
636120	-	1,5 bar
636150	-	1 bar



617

Contre-bride plate, à souder, à superposition, EN 1092-1, PN 16.
Complète de boulons et de joints.

Code				
617060	DN 65	4 orifices	1	–
617080	DN 80		1	–
617100	DN 100		1	–
617120	DN 125		1	–
617150	DN 150		1	–

PORTES ET COFFRETS D'INSPECTION EN PLASTIQUE



361

Porte d'inspection en plastique, avec chassis en tôle galvanisée. Coloris blanc RAL 9010.

Code	Dim. utiles (h x l)		
361032	320 x 250	1	5
361050	500 x 250	1	10



360

Paire de supports de fixation en inox, pour collecteurs série 354. Pour coffrets séries 360 et 362.

Code		
360210	1	-



360

Coffret d'inspection en plastique. Pour collecteur séries 349, 350, 592 et 354. Modèle avec parois latérales plates pré-découpées. Coloris blanc RAL 9010.

Code	Dim. utiles (h x l)		
360032	320 x 250 x 90	1	10
360050	500 x 250 x 90	1	10



360

notice tech. 01091

Supports de fixation pour collecteurs série 350, 351 et 592 en 1". Pour coffrets en plastique séries 360 et 362. Ensemble comprenant :
 - 2 supports longs;
 - 2 supports courts.

Code		
360001	1	10



363

notice tech. 01091

Porte d'inspection avec chassis en plastique à encastrer, ventilée. Coloris blanc RAL 9010.

Code	Dim. utiles (h x l)		
363036	360 x 270	1	10
363056	560 x 330	1	5
363073	730 x 360	1	5



360

notice tech. 01091

Supports de fixation pour collecteurs séries 349, 350 et 592 en 3/4". Pour coffrets en plastique séries 360 et 362. Ensemble comprenant :
 - 2 supports longs;
 - 2 supports courts.

Code		
360002	1	10



362

notice tech. 01091

Coffret d'inspection en plastique. Pour collecteurs séries 349, 350, 592 et 354. Ventilé. Équipé de protection latérale. Profondeur réglable à 100 ou 80 mm. Coloris blanc RAL 9010.

Code	Dim. utiles (h x l x p)		
362036	360 x 270 x 100/80	1	10
362056	560 x 330 x 100/80	1	5
362073	730 x 360 x 100/80	1	5







COFFRETS D'INSPECTION EN TÔLE

659

notice tech. 01144



Coffret pour collecteurs séries 349, 350, 592, 662, 663, 668...S1 et 671. Installation au mur ou au sol (avec série 660). Système rapide de fermeture. En tôle peinte. Profondeur réglable de 110 à 140 mm.



Code	Dim. utiles (h x l x p)		
 659044	500 x 400 x 110-140	1	-
 659064	500 x 600 x 110-140	1	-
 659084	500 x 800 x 110-140	1	-
 659104	500 x 1000 x 110-140	1	-
 659124	500 x 1200 x 110-140	1	-

660

notice tech. 01144



Kit pour installation au sol des coffrets série 659. Comprenant :
 - 2 supports de 20 cm de haut,
 - 2 panneaux d'assemblage,
 - 1 barre pour cintrer les tuyaux.







Code			
660040	pour 659044	1	-
660060	pour 659064	1	-
660080	pour 659084	1	-
660100	pour 659104	1	-
660120	pour 659124	1	-

659

notice tech. 01180



Coffret pour collecteurs séries 662 et 671. Avec support pour fixation des collecteurs. Système rapide de fermeture. En tôle peinte. Profondeur réglable de 80 à 120 mm.

Code	Dim. utiles (h x l x p)		
 659045	500 x 400 x 80-120	1	-
 659065	500 x 600 x 80-120	1	-
 659085	500 x 800 x 80-120	1	-
 659105	500 x 1000 x 80-120	1	-

658



Support double de fixation pour collecteurs séries 592, 350 et 351. Équipé de colliers de serrage avec isolant thermique et acoustique, vis et chevilles. Pour fixation dans les coffrets série 659 ou directement sur le mur.

Code		
 658000	1	20

658



Support double de fixation pour collecteurs séries 662 et 664. Pour fixation dans les coffrets code 659..5 ou directement sur le mur.

Code		
658101	1	-

658



Support double de fixation pour collecteurs séries 663 et 668S1. Fourni avec vis et chevilles. Pour fixation dans les coffrets série 659 ou directement sur le mur.

Code		
 658100	1	20

658



Support double de fixation pour collecteurs séries 350 et 592, 3/4" et 1". Fourni avec vis et chevilles. Pour raccordement des collecteurs avec vanne de zone. Pour fixation dans les coffrets série 659.

Code		
658200	1	-

COLLECTEURS SIMPLES - Dérivations 23 p.1,5 M

349

Collecteur simple, composable.
Pmax d'exercice : 10 bar.
Plage de température : -10-110 °C.
Entraxe : 35 mm.



Code	Racc.	N. dériv.	Dérivations		
349020	3/4"	x 2	23 p.1,5 M	5	50
349030	3/4"	x 3	23 p.1,5 M	5	50
349040	3/4"	x 4	23 p.1,5 M	5	50
349050	3/4"	x 5	23 p.1,5 M	5	50

354

Collecteur simple, composable, avec vanne d'arrêt.
Corps en laiton antidécalcification CR.
Pmax d'exercice : 10 bar.
Plage de température : 5-100 °C.
Entraxe : 35 mm.



Code	Racc.	N. dériv.	Dérivations		
354052	3/4"	x 2	23 p.1,5 M	5	20
354053	3/4"	x 3	23 p.1,5 M	5	20
354054	3/4"	x 4	23 p.1,5 M	5	20
354055	3/4"	x 5	23 p.1,5 M	5	20

350

Collecteur simple, composable.
Pmax d'exercice : 10 bar.
Plage de température : -10-110 °C.
Entraxe : 50 mm pour 3/4" et 1".
Entraxe : 60 mm pour 1 1/4".
Etanchéité par bague PTFE.



Code	Racc.	N. dériv.	Dérivations		
350520	3/4"	x 2	23 p.1,5 M	2	-
350530	3/4"	x 3	23 p.1,5 M	2	-
350540	3/4"	x 4	23 p.1,5 M	2	-
350620	1"	x 2	23 p.1,5 M	2	-
350630	1"	x 3	23 p.1,5 M	2	-
350640	1"	x 4	23 p.1,5 M	2	-
350720*	1 1/4"	x 2	23 p.1,5 M	2	-
350730*	1 1/4"	x 3	23 p.1,5 M	2	-
350740*	1 1/4"	x 4	23 p.1,5 M	2	-

* Accouplement sans bague PTFE

385

Robinet d'arrêt à sphère, pour dérivations des collecteurs.
Pmax d'exercice : 10 bar.
Tmax d'exercice : 100 °C.
Avec manette.



Code	Dérivations		
385000	23 p.1,5 M x F écrou tournant	10	-

385

Robinet d'arrêt à sphère, pour dérivations des collecteurs.
Pmax d'exercice : 10 bar.
Tmax d'exercice : 100 °C.
Sans manette.



Code	Dérivations		
385010	23 p.1,5 M x F écrou tournant	15	150

351

Collecteur simple, borgne.
Pour installations de chauffage et rafraîchissement.
Pmax d'exercice : 10 bar.
Plage de température : -10-110 °C.
Entraxe : 50 mm.



Code	Racc.	N. dériv.	Dérivations		
351520	3/4"	x 2	23 p.1,5 M	2	-
351530	3/4"	x 3	23 p.1,5 M	2	-
351540	3/4"	x 4	23 p.1,5 M	2	-
351620	1"	x 2	23 p.1,5 M	2	-
351630	1"	x 3	23 p.1,5 M	2	-
351640	1"	x 4	23 p.1,5 M	2	-

RACCORDS 23 p.1,5

679
DARCAL



Raccord pour tube multicouches pour exercice continu à haute température.
Pmax d'exercice : 10 bar.
Plage de température : 0-95 °C.

Pour assurer la bonne étanchéité de ce raccord, il est nécessaire de calibrer le tube multicouches à l'aide du calibre Caleffi série 679 (voir page 76).

Code			
679114	23 p.1,5 - Ø 14x2	10	100
679124	23 p.1,5 - Ø 16x2	10	100
679125	23 p.1,5 - Ø 16x2,25	10	100
679144	23 p.1,5 - Ø 18x2	10	100

680
DARCAL



Raccord à diamètre auto-adaptable pour tube plastique simple et multicouches.
Pmax d'exercice : 10 bar.
Plage de température :
5-80 °C (PE-X)
5-75 °C (multicouches marqué 95 °C).

Code		Øinterne	Øexterne		
680000	23 p.1,5	7,5- 8	12-14	10	100
680002	23 p.1,5	9 - 9,5	14-16	10	100
680001	23 p.1,5	9,5-10	12-14	10	100
680006	23 p.1,5	9,5-10	14-16	10	100
680015	23 p.1,5	10,5-11	14-16	10	100
680017	23 p.1,5	10,5-11	16-18	10	100
680024	23 p.1,5	11,5-12	14-16	10	100
680026	23 p.1,5	11,5-12	16-18	10	100
680035	23 p.1,5	12,5-13	16-18	10	100
680044	23 p.1,5	13,5-14	16-18	10	100

680
DARCAL



Raccord à diamètre auto-adaptable pour tube plastique simple et multicouches.
Pmax d'exercice : 10 bar.
Plage de température :
5-80 °C (PE-X)
5-75 °C (multicouches marqué 95 °C).

Code		Øinterne	Øexterne		
680055	23 p.1,5	14,5-15	18-20	10	100
680064	23 p.1,5	15,5-16	18-20	10	100

383



Raccord d'assemblage à étanchéité par joint O-Ring, utilisable avec les séries 347, 679 et 680 3/4".

Code			
383550	3/4" M x 23 p.1,5	10	-

383



Raccord femelle - femelle.

Code			
383240	23 p.1,5 F x 1/2" F	10	-

446



Raccord mécanique, **monobloc**, pour tube cuivre recuit ou écroui, laiton, acier doux et inox.
Étanchéité par joints O-Ring.
Pmax d'exercice : 10 bar.
Plage de température : -25-120 °C.

Code			
446010	23 p.1,5 - Ø 10	100	-
446012	23 p.1,5 - Ø 12	100	-
446014	23 p.1,5 - Ø 14	100	-
446015	23 p.1,5 - Ø 15	100	-
446016	23 p.1,5 - Ø 16	100	-

347



Raccord mécanique pour tube cuivre recuit ou écroui, laiton, acier doux et inox.
Étanchéité par joints O-Ring.
Pmax d'exercice : 10 bar.
Plage de température : -25-120 °C.

Code			
347010	23 p.1,5 - Ø 10	100	-
347012	23 p.1,5 - Ø 12	100	-
347014	23 p.1,5 - Ø 14	100	-
347015	23 p.1,5 - Ø 15	100	-
347016	23 p.1,5 - Ø 16	100	-

386

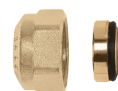

Bouchon avec écrou pour dérivations des collecteurs.

Code			
386000	23 p.1,5	10	-

383



Raccord femelle - bicône.

Code			
383030	3/8" F x 23 p.1,5 M	10	-
383040	1/2" F x 23 p.1,5 M	10	-
383050	3/4" F x 23 p.1,5 M	10	-
383140	23 p.1,5 F x 1/2" M	10	-
383150	23 p.1,5 F x 3/4" M	10	-
383151	23 p.1,5 F x 3/4" M chromé	10	-

384



Raccord mâle - bicône.

Code			
384030	3/8" M x 23 p.1,5 M	10	-
384040	1/2" M x 23 p.1,5 M	10	-
384050	3/4" M x 23 p.1,5 M	10	-

COLLECTEURS SIMPLES - Dérivations 1/2"



349

Collecteur simple, composable.
Pmax d'exercice : 10 bar.
Plage de température : -10-110 °C.
Entraxe : 35 mm.
Dérivations mâles.

Code	Racc.	N. dériv.	Dérivations		
349130	3/4"	x 3	1/2" M	5	50
349140	3/4"	x 4	1/2" M	5	50
349150	3/4"	x 5	1/2" M	5	50



349

Collecteur simple, composable.
Pmax d'exercice : 10 bar.
Plage de température : -10-110 °C.
Entraxe : 35 mm.
Dérivations mâles.
Portée plate.
Pour raccords à joint plat.

Code	Racc.	N. dériv.	Dérivations		
349230	3/4"	x 3	1/2" M - Ø 13	5	50
349240	3/4"	x 4	1/2" M - Ø 13	5	50
349250	3/4"	x 5	1/2" M - Ø 13	5	50



349

Collecteur simple, composable.
Pmax d'exercice : 10 bar.
Plage de température : -10-110 °C.
Entraxe : 35 mm.
Dérivations femelles.

Code	Racc.	N. dériv.	Dérivations		
349330	3/4"	x 3	1/2" F	5	50
349340	3/4"	x 4	1/2" F	5	50
349350	3/4"	x 5	1/2" F	5	50



354

Collecteur simple, composable.
avec vanne d'arrêt.
Corps en laiton antidézincification CR.
Pmax d'exercice : 10 bar.
Plage de température : 5-100 °C.
Entraxe : 35 mm.
Dérivations mâles.
Portée plate.
Pour raccords à joint plat.



Code	Racc.	N. dériv.	Dérivations		
354252	3/4"	x 2	1/2" M - Ø 13	2	30
354253	3/4"	x 3	1/2" M - Ø 13	2	20
354254	3/4"	x 4	1/2" M - Ø 13	2	10
354255	3/4"	x 5	1/2" M - Ø 13	2	10



350

Collecteur simple, composable.
Pmax d'exercice : 10 bar.
Plage de température : -10-110 °C.
Entraxe : 50 mm.
Dérivations mâles.

Code	Racc.	N. dériv.	Dérivations		
350522	3/4"	x 2	1/2" M - Ø 13	2	-
350532	3/4"	x 3	1/2" M - Ø 13	2	-
350542	3/4"	x 4	1/2" M - Ø 13	2	-
350552	3/4"	x 5	1/2" M - Ø 13	2	-
350562	3/4"	x 6	1/2" M - Ø 13	2	-



592

Collecteur simple, composable.
Pmax d'exercice : 10 bar.
Plage de température : -10-110 °C.
Etanchéité par bague PTFE.
Dérivations mâles.

Code	Racc.	N. dériv.	Dérivations	Entraxe		
592525	3/4"	x 2	1/2" M	50	2	-
592535	3/4"	x 3	1/2" M	50	2	-
592545	3/4"	x 4	1/2" M	50	2	-
592625	1"	x 2	1/2" M	50	2	-
592635	1"	x 3	1/2" M	50	2	-
592645	1"	x 4	1/2" M	50	2	-
592626	1"	x 2	1/2" M	60	2	-
592636	1"	x 3	1/2" M	60	2	-
592646	1"	x 4	1/2" M	60	2	-
592726*	1 1/4"	x 2	1/2" M	60	2	-
592736*	1 1/4"	x 3	1/2" M	60	2	-
592746*	1 1/4"	x 4	1/2" M	60	2	-
592622	1"	x 2	3/4" M	60	2	-
592632	1"	x 3	3/4" M	60	2	-

* Accouplement sans bague PTFE



592

Collecteur simple, composable.
Pmax d'exercice : 10 bar.
Plage de température : -10-110 °C.
Etanchéité par bague PTFE.
Dérivations femelles.

Code	Racc.	N. dériv.	Dérivations	Entraxe		
592527	3/4"	x 2	1/2" F	50	2	-
592537	3/4"	x 3	1/2" F	50	2	-
592547	3/4"	x 4	1/2" F	50	2	-
592627	1"	x 2	1/2" F	50	2	-
592637	1"	x 3	1/2" F	50	2	-
592647	1"	x 4	1/2" F	50	2	-
592628	1"	x 2	1/2" F	60	2	-
592638	1"	x 3	1/2" F	60	2	-
592648	1"	x 4	1/2" F	60	2	-
592728*	1 1/4"	x 2	1/2" F	60	2	-
592738*	1 1/4"	x 3	1/2" F	60	2	-
592748*	1 1/4"	x 4	1/2" F	60	2	-

* Accouplement sans bague PTFE

RACCORDS



679
DARCAL

Raccord pour tube multicouches pour fonctionnement continu à haute température.
Pmax d'exercice : 10 bar.
Plage de température : 0-95 °C.

Pour assurer la bonne étanchéité de ce raccord, il est nécessaire de calibrer le tube multicouches à l'aide du calibreur Caleffi série 679 (voir page 76).

Code				
679514	3/4"	Ø 14x2	10	100
679524	3/4"	Ø 16x2	10	100
679525	3/4"	Ø 16x2,25	10	100
679544	3/4"	Ø 18x2	10	100
679564	3/4"	Ø 20x2	10	100
679565	3/4"	Ø 20x2,25	10	100
679566	3/4"	Ø 20x2,5	10	100



680
DARCAL

Raccord auto-adaptable pour tube plastique, simple et multicouches.
Pmax d'exercice : 10 bar.
Plage de température :
5-80 °C (PE-X)
5-75 °C (multicouches marqué 95 °C).

Code		Øinterne	Øexterne		
680507	3/4"	7,5- 8	10,5-12	10	100
680502	3/4"	7,5- 8	12 -14	10	100
680503	3/4"	8,5- 9	12 -14	10	100
680500	3/4"	9 - 9,5	14 -16	10	100
680501	3/4"	9,5-10	12 -14	10	100
680506	3/4"	9,5-10	14 -16	10	100
680515	3/4"	10,5-11	14 -16	10	100
680517	3/4"	10,5-11	16 -18	10	100
680524	3/4"	11,5-12	14 -16	10	100
680526	3/4"	11,5-12	16 -18	10	100
680535	3/4"	12,5-13	16 -18	10	100
680537	3/4"	12,5-13	18 -20	10	100
680544	3/4"	13,5-14	16 -18	10	100
680546	3/4"	13,5-14	18 -20	10	100
680555	3/4"	14,5-15	18 -20	10	100
680556	3/4"	15 -15,5	18 -20	10	100
680564	3/4"	15,5-16	18 -20	10	100
680505	3/4"	17	22,5	10	100



680
DARCAL

Raccord auto-adaptable pour tube plastique.
Pmax d'exercice : 10 bar.
Plage de température : 5-80 °C.

Code		Øinterne	Øexterne		
680687	1"	17,5	25	10	100
680605	1"	19,5	25	10	100



591

Raccord pour tube plastique.

Code				
591302	3/8"	Ø 10 - 12	10	-
591401	1/2"	Ø 8 - 13	10	-
591402	1/2"	Ø 10 - 12	10	-
591405	1/2"	Ø 10 - 15	10	-
591414	1/2"	Ø 11,6 - 16	10	-
591424	1/2"	Ø 12 - 16	10	-
591433	1/2"	Ø 13 - 16	10	-
591565	3/4"	Ø 16 - 21	10	-
591566	3/4"	Ø 16 - 22	10	-



347

Raccord mécanique pour tube cuivre recuit ou écroui, laiton, acier doux et inox.
Étanchéité par joints O-Ring.
Pmax d'exercice : 10 bar.
Plage de température : -25-120 °C.

Code				
347510	3/4"	Ø 10	100	-
347512	3/4"	Ø 12	100	-
347514	3/4"	Ø 14	100	-
347515	3/4"	Ø 15	100	-
347516	3/4"	Ø 16	100	-
347518	3/4"	Ø 18	10	-

NOUVEAU



680
DARCAL

Raccord mécanique pour tube multicouches avec raccord M-F.

Code				
680285	3/4" F	Ø 25x2,5	10	-
680296	3/4" F	Ø 26x3	10	-



3642

Réduction.

Code			
364276	1" F x 1 1/4" M	2	-



586

Bouchon femelle.

Code			
586300	3/8" F	10	-
586400	1/2" F	10	-
586600	1" F	10	-



5991

Raccord de terminaison.
Pour collecteurs séries 349, 350 et 592.

Code			
599153	3/4" F x 3/8" F	2	-
599154	3/4" F x 1/2" F	2	-
599163	1" F x 3/8" F	2	-
599164	1" F x 1/2" F	2	-
599173	1 1/4" F x 3/8" F	2	-
599174	1 1/4" F x 1/2" F	2	-



3642

Raccord de terminaison.

Code			
364254	3/4" M x 1/2" F	2	-



5993

Bouchon.
Pour collecteurs séries 349, 350 et 592.

Code			
599350	3/4" F	2	10
599360	1" F	2	10
599370	1 1/4" F	2	10



3641

Bouchon.

Code			
364150	3/4" M	2	-



5994

Raccord à double sorties radiales.
Pour collecteurs séries 349, 350 et 592.

Code			
599453	3/4" F x 1/2" F x 3/8" F	2	-
599454	3/4" F x 1/2" F x 1/2" F	2	-
599463	1" F x 1/2" F x 3/8" F	2	-
599464	1" F x 1/2" F x 1/2" F	2	-
599473	1 1/4" F x 1/2" F x 3/8" F	2	-
599474	1 1/4" F x 1/2" F x 1/2" F	2	-



386

Bouchon avec écrou, pour fermeture des dérivations des collecteurs.

Code			
386500	3/4"	10	-



5995

Raccord avec sortie radiale.
Pour collecteurs séries 349, 350 et 592.

Code			
599553	3/4" F x 3/8" F	2	-
599563	1" F x 3/8" F	2	-
599573	1 1/4" F x 3/8" F	2	-





392

Raccord porte-thermomètre.
Pour collecteurs séries 592 et 350.
Échelle de température 0–80 °C, Ø 40 mm.

Code



 392600	1" F x M	avec bague PTFE	1	–
 392700	1 1/4" F x M	sans bague PTFE	1	–



657

Raccord porte-thermomètre.
Échelle de température 0–80 °C, Ø 40 mm.

Code



 657400	1/2" M x 1/2" F		5	–
---	-----------------	--	---	---



657

Raccord porte-thermomètre.
Pour raccordement des collecteurs
Échelle de température 0–80 °C, Ø 40 mm.

Code



657050	3/4" M x 3/4" F écrou tournant		1	12
---------------	--------------------------------	--	---	----



669

Débitmètre autonettoyant.
Échelle de débit : 1–4 l/min.
Double échelles de lecture.
Pmax d'exercice : 6 bar.
Tmax d'exercice : 80 °C.
Précision : ± 10 %.

Code



 669050	3/4" M x 3/4" F écrou tournant		1	10
---	--------------------------------	--	---	----



688

[notice tech. 01044](#)

Thermomètre à plongeur.
Échelle 0–80 °C.
Ø 40 mm.

Code



 688002	1/4"		2	–
---	------	--	---	---

COLLECTEURS DISTRIBUTION PLANCHER GROUPES DE DISTRIBUTIONS

Schéma présenté à titre indicatif

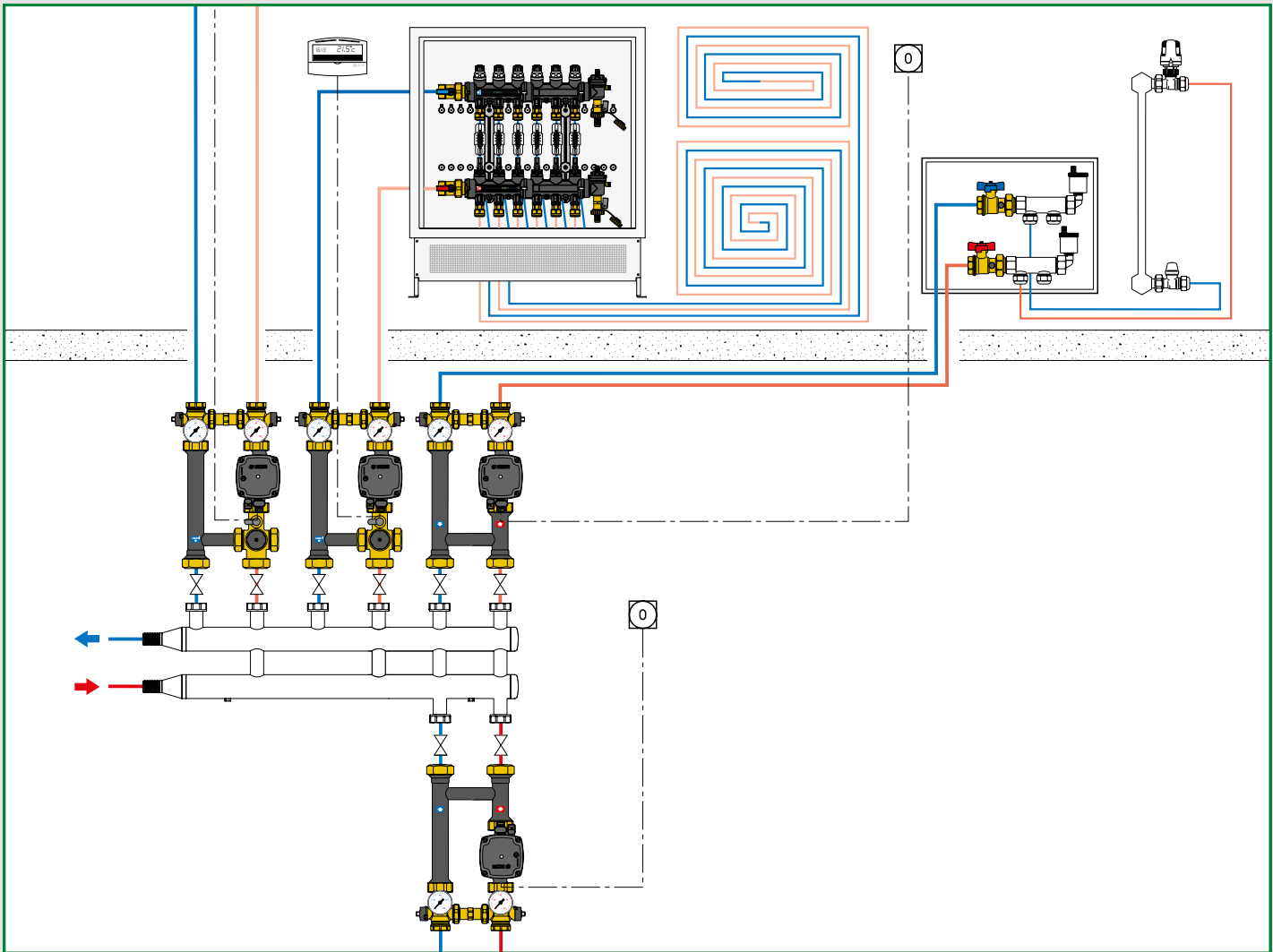

Groupe de Régulation Motorisé

Collecteurs plancher chauffant-rafraîchissant prémontés en composite

Collecteurs plancher chauffant-rafraîchissant prémontés en laiton

Soupapes de pression différentielle pour collecteurs

Collecteurs dynamiques plancher chauffant-rafraîchissant prémontés DYNAMICAL®

Têtes électrothermiques

Groupes de Distribution Directs

Groupes de Distribution Thermostatiques

Groupes de Distribution Motorisés

Régulateur et accessoires

GRUPE DE RÉGULATION MOTORISÉ



181

notice tech. 01187

Grupe de Régulation Motorisé.
Comprenant :
- vanne mélangeuse trois voies motorisée à commande 3 points;
- circulateur UPM3S Auto 25-60;
- raccords pour collecteurs série 672;
- raccordement pour robinet de vidange orientable;
- thermostat de sécurité;
- manomètre.
Pmax d'exercice : 6 bar.
Alimentation : 230 V - 50 Hz.



Code	Racc.		
181520	1 1/4" F x 1 1/4" M	1	-



161

Régulateur électronique pour chauffage et rafraîchissement
Comprenant : sonde de départ à immersion avec doigt de gant et sonde de retour Pt1000 Ø 6 mm. Sonde extérieure en option.
Plage de température : 5-95 °C.
Alimentation : 230 V - 50/60 Hz.
Signal de commande : 3 points, 0-10 V.
Indice de protection : IP 20 / EN 60529.
Longueur câbles sondes : 1,5 m.



Code			
161010		1	-



182

Kit de by-pass de pression différentielle à tarage réglable de 2 à 30 kPa (200 à 3000 mm C.E.).
Se raccorde au GDM série 181 et au collecteur série 662.
Pmax d'exercice : 10 bar.
Tmax d'exercice : 110 °C.

Pièces de rechange pour groupe série 181.

Code	Racc.		
182001	1" F	1	-

Code	
F0000972	thermostat de sécurité
F19155	servomoteur pour vanne de mélange
F0001252	circulateur UPM3S Auto 25-60
F0000560	doigt de gant pour sonde régulateur 161



662

notice tech. 01180

Couple de collecteurs avec vannes d'arrêt et de réglage.
Pmax d'exercice : 10 bar.
Plage de température : 5-100 °C.
Entraxe dérivation : 50 mm.

Code	Racc.	N. dér.	Dérivations		
662625	1"	x 2	3/4" M	1	-
662635	1"	x 3	3/4" M	1	-

Schéma hydraulique

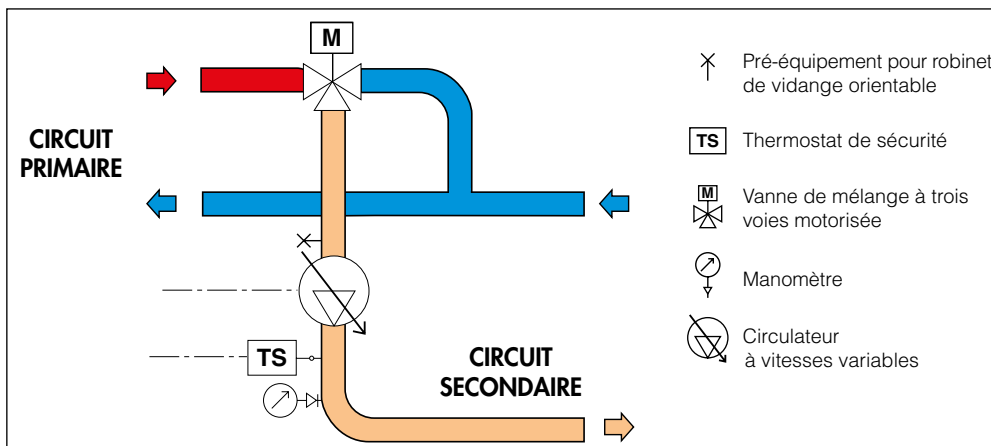

Bornier

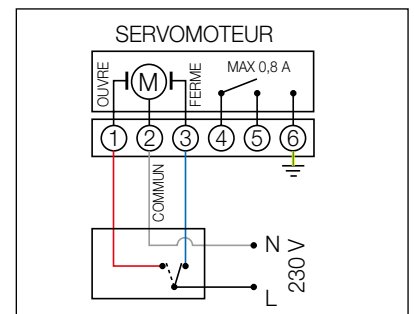

Contact auxiliaire
Contact fin de course entre 4 et 5
Le servomoteur dispose d'un contact auxiliaire (permettant l'activation du générateur, par exemple).

GRUPE DE RÉGULATION MOTORISÉ

Groupe de Régulation Motorisé

Exemple d'application

Installation avec circuit haute température GRM série 181 seul

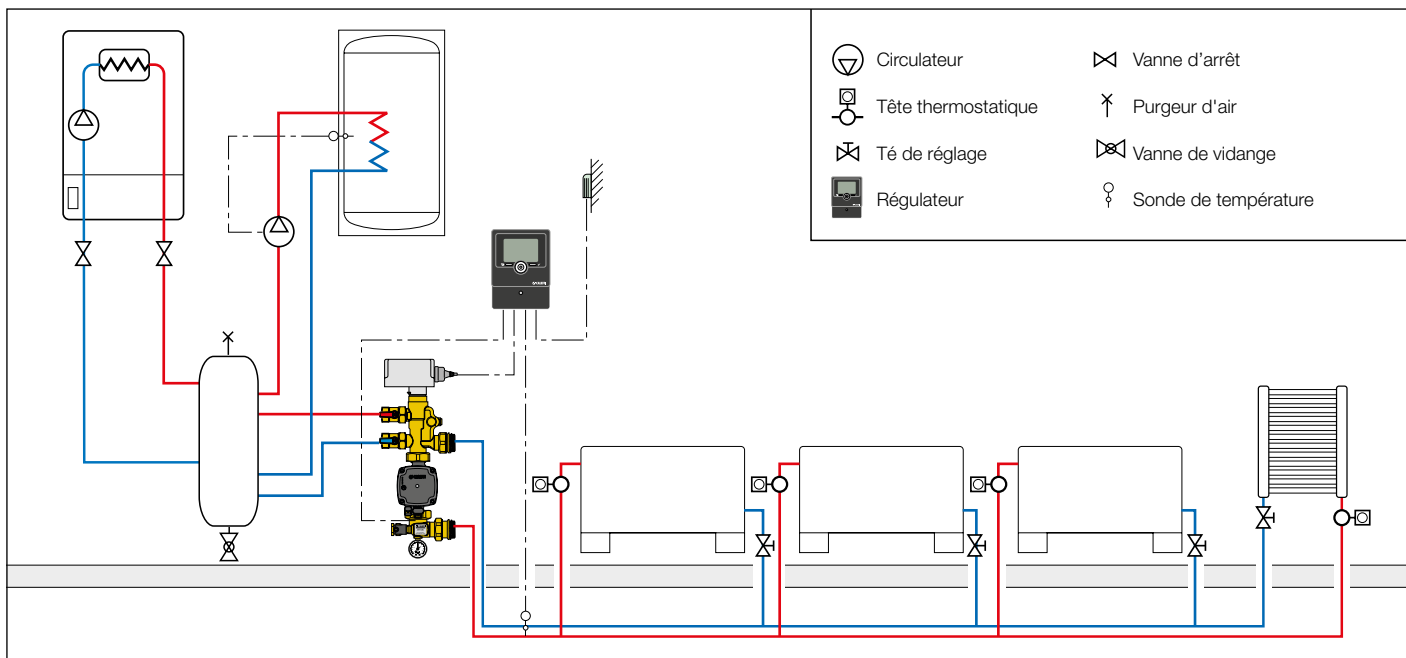

Groupe de Régulation Motorisé avec collecteurs basse température en matériau composite et collecteurs haute température en laiton

Exemple d'application

Installation avec circuit haute température et basse température
Installation pour chauffage et rafraîchissement

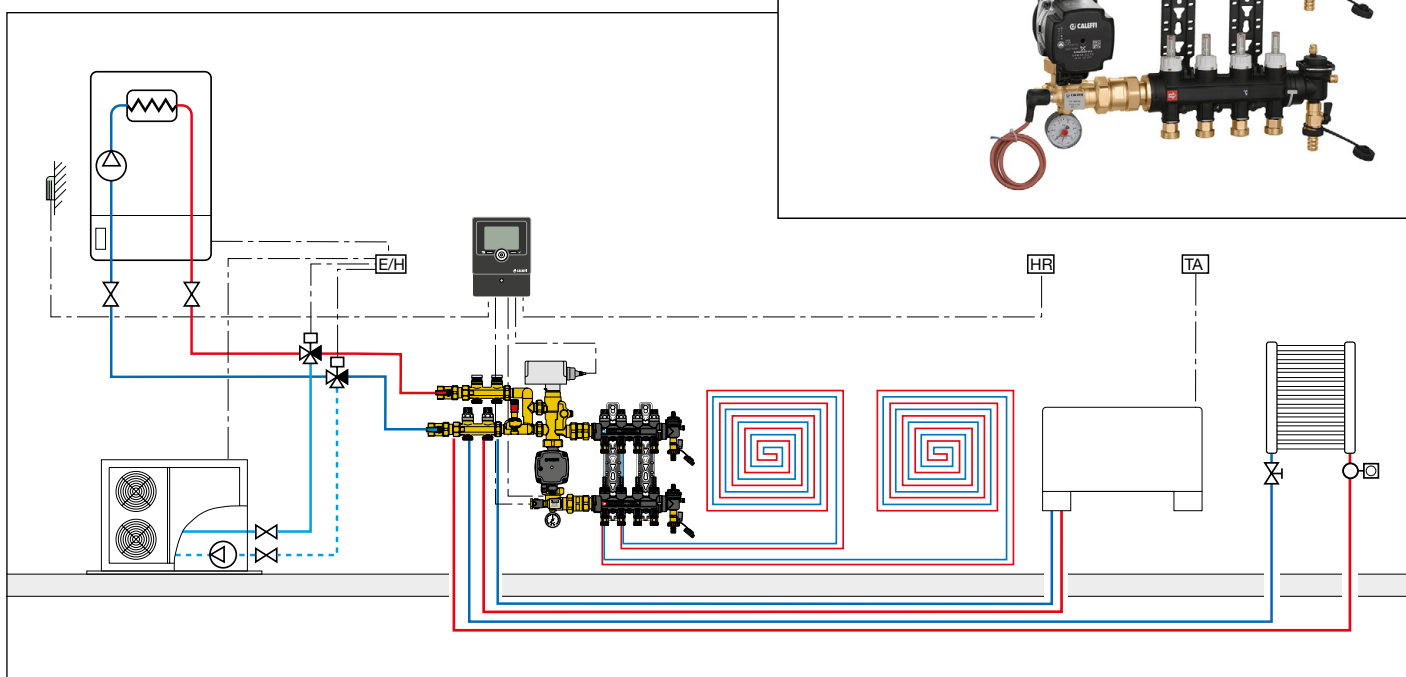

GRM code 181520 + collecteur en matériau composite série 671 + kit code 182001 + collecteurs série 662

GRUPE DE RÉGULATION MOTORISÉ collecteurs composite

Composition du GRM série 181 avec collecteurs basse température série 671

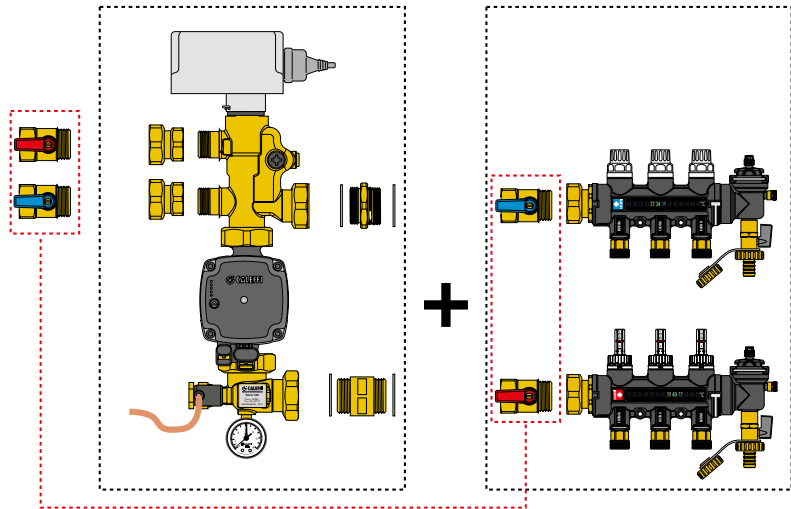

Composition du GRM série 181 avec collecteurs basse température série 671, kit code 181001 et collecteurs série 662

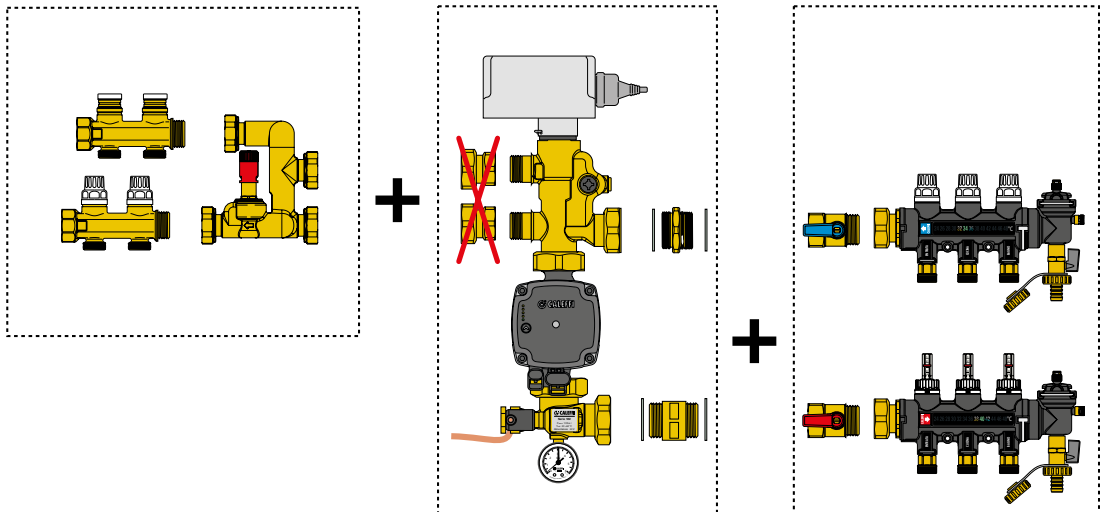

Dimensions

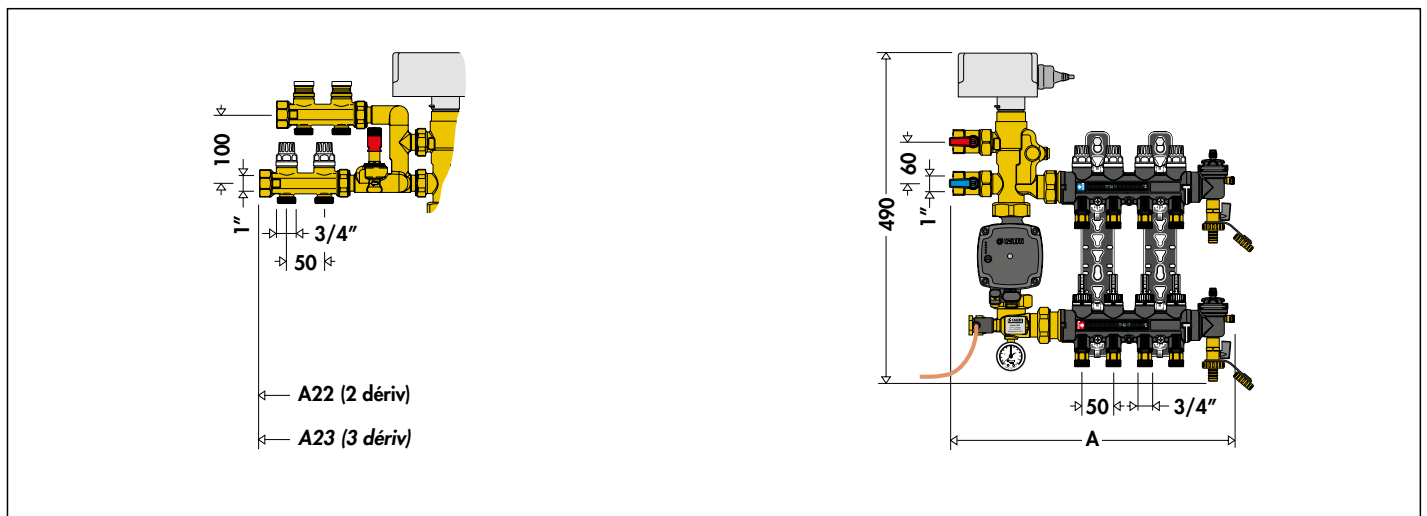

Nb dériv.	3	4	5	6	7	8	9	10	11	12	13	14
A	445	495	545	595	645	695	745	795	845	895	945	995
A22 (A23)	565 (615)	615 (665)	665 (715)	715 (765)	765 (815)	815 (865)	865 (915)	915 (965)	965 (1015)	1015 (1065)	1065 (1115)	1115 (1165)

COLLECTEURS PLANCHER CHAUFFANT-RAFFRAÎCHISSANT PRÉMONTÉS EN COMPOSITE



671
Ensemble collecteur prémonté.
Version avec adaptateurs clipsables.
Pmax d'exercice : 6 bar.
Plage de température : 5-60 °C.



680
DARGAL
Raccord à diamètre auto-adaptable pour tube plastique simple et multicouches.
Pmax d'exercice : 10 bar.
Plage de température :
5-80 °C (PE-X)
5-75 °C (multicouches jusqu'à 95 °C).

- Comprenant :
- collecteur départ en matériau composite avec débitmètre et vannes de réglage de débit incorporées;
 - collecteur retour en matériau composite avec vannes d'arrêt incorporées pouvant recevoir des têtes électrothermiques;
 - ensemble de terminaison en matériau composite avec purgeur d'air automatique muni d'un bouchon hygroscopique, purgeur manuel, robinet d'alimentation/vidange;
 - deux vannes d'arrêt à sphère;
 - thermomètres numériques à cristaux liquides sur les collecteurs d/r;
 - étiquettes autocollantes avec indication des locaux;
 - **paire de supports de fixation** en coffret ou au mur;
 - adaptateur à clipser code 675850, pour dérivation du collecteur;
 - gabarit pour découpe des tubes code 675002.

Code	Racc	N. dériv.	Dérivations		
6716C1	1" F	x 3	3/4" M	1	-
6716D1	1" F	x 4	3/4" M	1	-
6716E1	1" F	x 5	3/4" M	1	-
6716F1	1" F	x 6	3/4" M	1	-
6716G1	1" F	x 7	3/4" M	1	-
6716H1	1" F	x 8	3/4" M	1	-
6716I1	1" F	x 9	3/4" M	1	-
6716L1	1" F	x 10	3/4" M	1	-
6716M1	1" F	x 11	3/4" M	1	-
6716N1	1" F	x 12	3/4" M	1	-
6716O1	1" F	x 13	3/4" M	1	-
6716P1	1" F	x 14	3/4" M	1	-

Code	Øinterne	Øexterne		
680507	3/4"	7,5- 8	10,5-12	10 100
680502	3/4"	7,5- 8	12 -14	10 100
680503	3/4"	8,5- 9	12 -14	10 100
680500	3/4"	9 - 9,5	14 -16	10 100
680501	3/4"	9,5-10	12 -14	10 100
680506	3/4"	9,5-10	14 -16	10 100
680515	3/4"	10,5-11	14 -16	10 100
680517	3/4"	10,5-11	16 -18	10 100
680524	3/4"	11,5-12	14 -16	10 100
680526	3/4"	11,5-12	16 -18	10 100
680535	3/4"	12,5-13	16 -18	10 100
680537	3/4"	12,5-13	18 -20	10 100
680544	3/4"	13,5-14	16 -18	10 100
680546	3/4"	13,5-14	18 -20	10 100
680555	3/4"	14,5-15	18 -20	10 100
680556	3/4"	15 -15,5	18 -20	10 100
680564	3/4"	15,5-16	18 -20	10 100
680505	3/4"	17	22,5	10 100

Dimensions

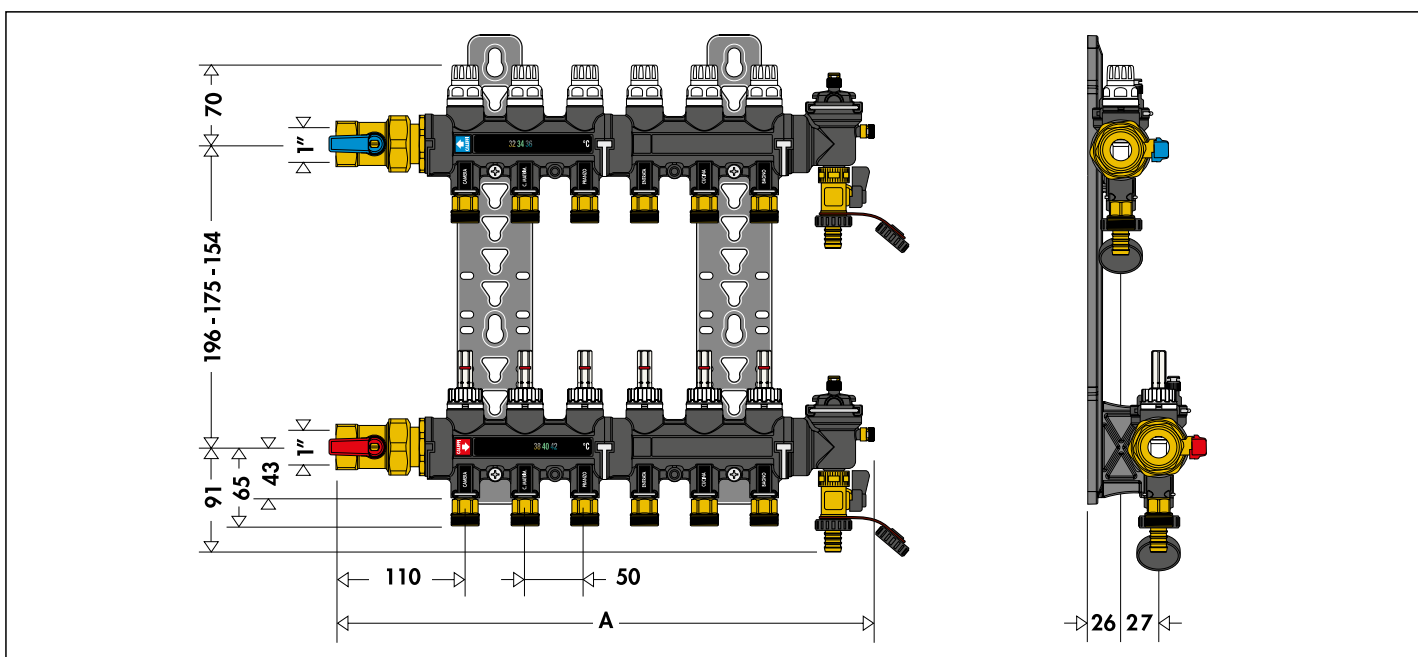

Nb dériv.	3	4	5	6	7	8	9	10	11	12	13	14
A	300	350	400	450	500	550	600	650	700	750	800	850

COLLECTEURS PLANCHER CHAUFFANT-RAFFRAÎCHISSANT PRÉMONTÉS EN COMPOSITE

Montage des tubes sur les dérivations

Le raccord mécanique se monte en trois étapes :

- enfiler le raccord dans le tube (1);
- visser l'adaptateur et le serrer (2);
- insérer l'adaptateur avec le tube dans la dérivation du collecteur, puis le bloquer avec le clip (3).

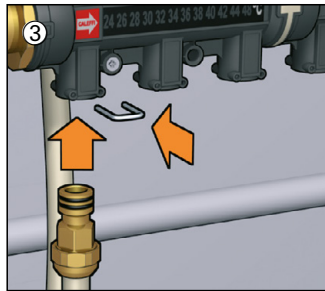
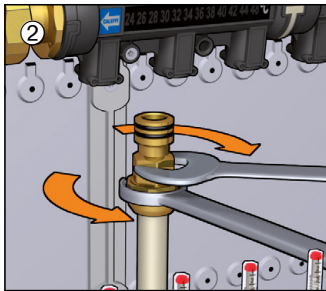
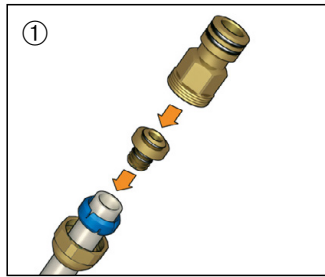

Collecteur départ

Le collecteur départ est équipé de vannes de réglage avec débitmètres à échelle graduée 1-4 l/min permettant de régler le débit de chaque boucle à la valeur désirée.

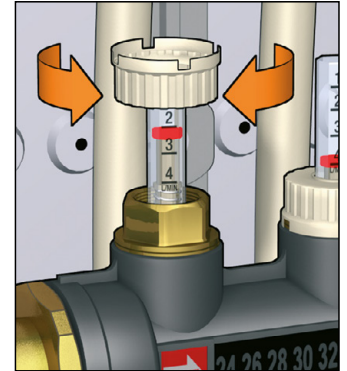
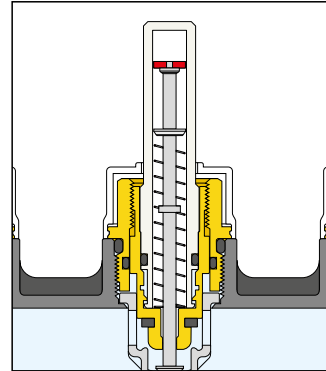

Collecteur de retour

Le collecteur retour est équipé de vannes d'arrêt incorporées permettant de limiter manuellement le débit de chacune des boucles jusqu'à la fermeture de la boucle elle-même. Chaque vanne est prédisposée pour le montage d'une tête électrothermique qui, raccordée à un thermostat d'ambiance, peut être ainsi piloter automatiquement.

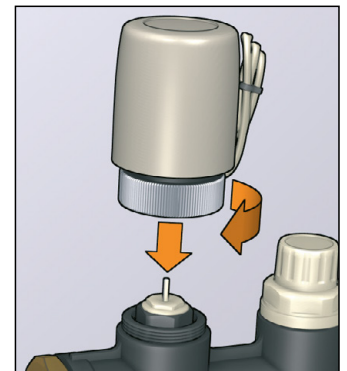
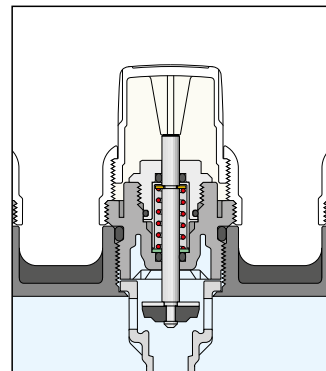

Modularité des collecteurs

Les collecteurs et les ensembles de terminaison sont rattachés par des raccords filetés étanches par joint torique et clips de blocage antidévisage. Ce système de raccordement facilite l'opération d'assemblage des différents composants et assure une étanchéité totale.

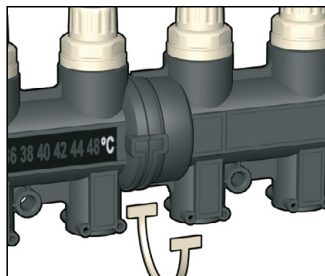

Ensemble de terminaison

Le mécanisme d'élimination de l'air du purgeur d'air est doté d'un obturateur en silicone. La partie haute du purgeur est fixée dans son corps à l'aide d'un clip, ce qui facilite les éventuelles opérations de contrôle et d'entretien.

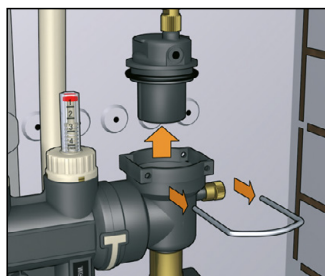

Le thermomètre numérique à cristaux liquides, peut mesurer la température de 24 à 48 °C. Les cristaux liquides affichent automatiquement en vert la température mesurée : la lecture est donc facilitée même en cas de mauvais éclairage.

Ce thermomètre est réglé de façon à visualiser la température effective du fluide, indispensable pour évaluer les conditions de fonctionnement et de charge thermique de l'installation.

Identification des locaux

Le corps du collecteur présente, au niveau de la dérivation de chaque boucle, un emplacement pour l'étiquette autocollante qui identifie le local correspondant.

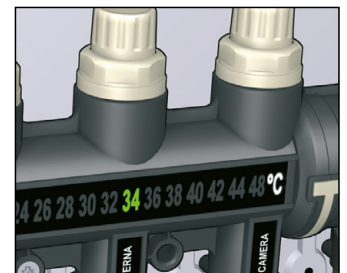
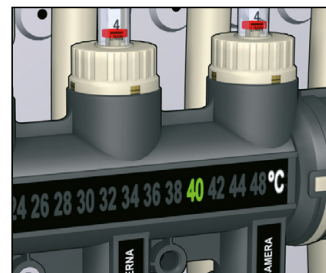
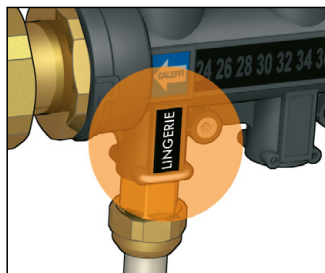

ACCESSOIRES POUR COLLECTEURS COMPOSITES



182

Kit de by-pass de pression différentielle à tarage fixe 25 kPa (2.500 mm C.E.) avec flexible de raccordement. A raccorder aux ensembles de terminaison série 675. Pmax d'exercice : 10 bar. Plage de température : 0-100 °C.

Code			
182000	3/4"	1	5



386

notice tech. 01144

Bouchon avec écrou pour dérivation des collecteurs.

Code			
386500	3/4"	10	-

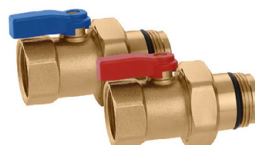

391

Paire de vannes à sphère étanchéité par joints O-Ring. Raccordements mâle-femelle avec raccord union. Pmax d'exercice : 10 bar. Plage de température : 5-100 °C.

Code			
391066	1"	1	-



675

notice tech. 01144

Thermomètre à clipser sur les tubes des boucles. Pour tubes de diamètre extérieur de 15 à 18 mm. Plage de température : 5-50 °C. Fluide thermomètre : alcool. Pâte de conduction livrée dans l'emballage.

Code			
675900		10	100



675

Ensemble de terminaison en matériau composite avec purgeur d'air automatique muni d'un bouchon hygroscopique, purgeur manuel, robinet d'alimentation/vidange. Pmax d'exercice : 6 bar. Plage de température : 5-60 °C.

Code			
675800		20	-



675

Gabarit de découpe de tubes.

Code			
675002		10	-

N.B. : Il est possible d'installer une tête électrothermique sur la vanne d'arrêt du collecteur de retour permettant ainsi de piloter chaque boucle du plancher chauffant individuellement. Pour choisir la tête électrothermique, voir page 114.

PIÈCES DE RECHANGE



675

Adaptateur et clip pour dérivation du collecteur.

Code	Racc.		
675850	3/4" M	1	40



R69362

Thermomètre numérique à cristaux liquides.

Code			
R69362		1	-



R66098

Clip de blocage antidévisage pour collecteurs série 671.

Code			
R66098		1	-



R68274

Étiquettes autocollantes avec indication des locaux.

Code			
R68274		1	-

GRUPE DE REGULATION MOTORISÉ collecteurs laiton

Composition du GRM série 181 avec collecteurs basse température série 662

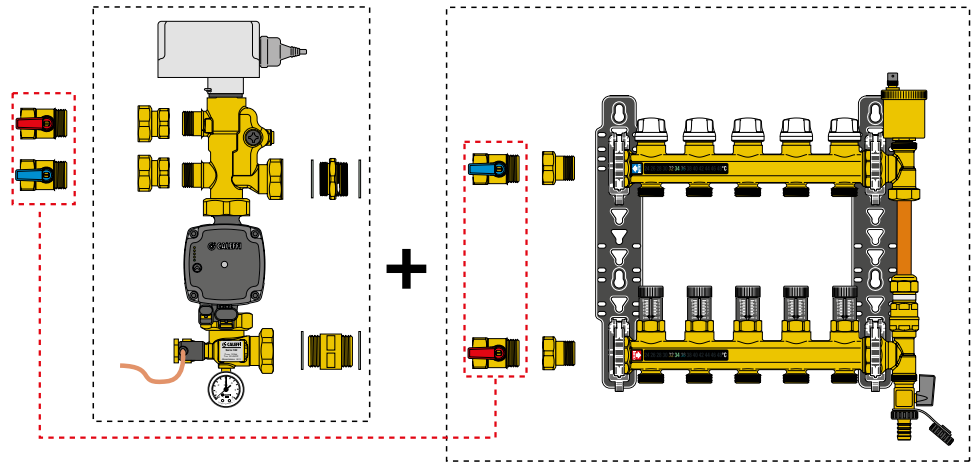

Composition du GRM série 181 avec collecteurs basse température série 662 et collecteurs haute température série 662

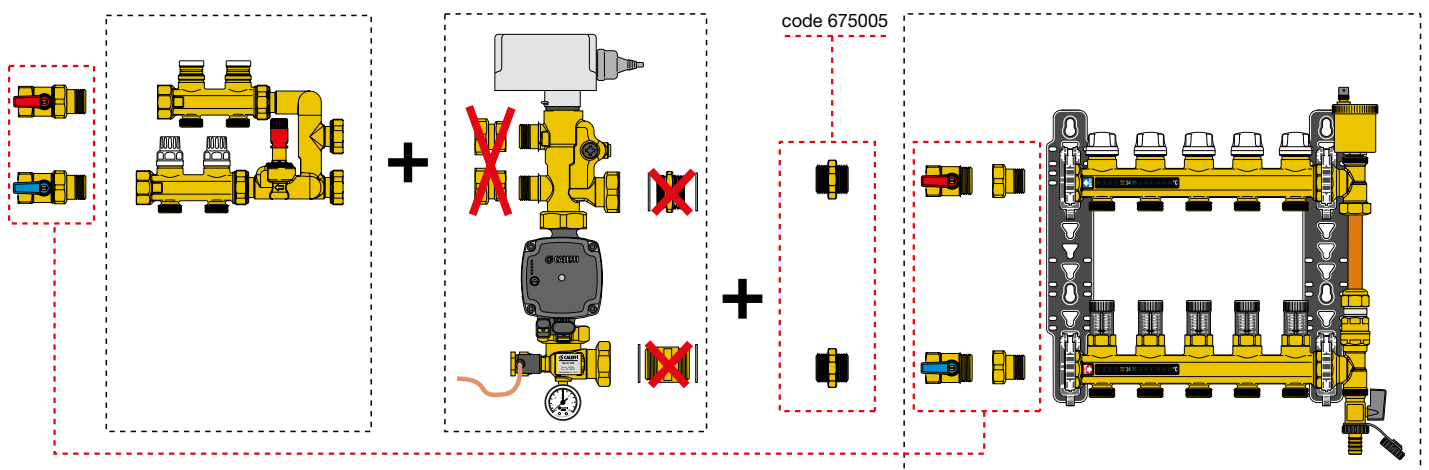

COLLECTEURS PLANCHER CHAUFFANT-RAFFRAÎCHISSANT PRÉMONTÉS EN LAITON

662

Collecteurs prémontés.
Pmax d'exercice : 10 bar.
Plage de température : 5-80 °C.
Entraxe dérivation : 50 mm.

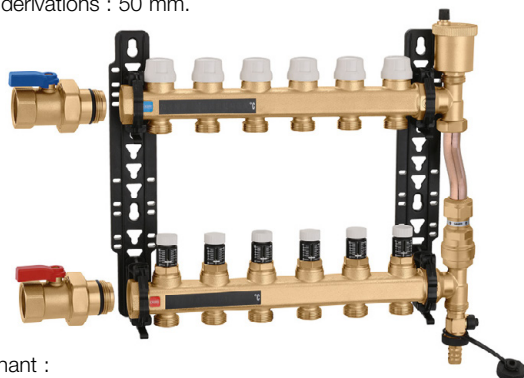

Comprenant :

- collecteur retour avec vannes d'arrêt incorporées pouvant recevoir des têtes électrothermiques;
- collecteur départ avec vannes micrométriques de pré-réglage;
- ensemble de terminaison avec purgeur d'air automatique, robinet de remplissage/vidange et kit de by-pass taré à 25 kPa;
- paire de vannes d'arrêt;
- support de fixation en polymère avec entraxe réglable pour coffret série 659 ou directement sur le mur.

Code	Racc.	N. dériv.	Dérivations		
6626B7	1"	x 2	3/4" M	1	-
6626C7	1"	x 3	3/4" M	1	-
6626D7	1"	x 4	3/4" M	1	-
6626E7	1"	x 5	3/4" M	1	-
6626F7	1"	x 6	3/4" M	1	-
6626G7	1"	x 7	3/4" M	1	-
6626H7	1"	x 8	3/4" M	1	-
6626I7	1"	x 9	3/4" M	1	-
6626L7	1"	x 10	3/4" M	1	-
6626M7	1"	x 11	3/4" M	1	-
6626N7	1"	x 12	3/4" M	1	-

N.B. : Il est possible d'installer une tête électrothermique sur la vanne d'arrêt du collecteur de retour permettant ainsi de piloter chaque boucle du plancher chauffant individuellement. Pour choisir la tête électrothermique, voir page 114.



675

Jeu de raccords pour association groupe de distribution motorisé 181 et collecteurs 662.

Code			
675005	1 1/4" M x 1" M	1	-



680 DARGAL

Raccord à diamètre auto-adaptable pour tube plastique simple et multicouches.
Pmax d'exercice : 10 bar.
Plage de température : 5-80 °C (PE-X) 5-75 °C (multicouches jusqu'à 95 °C).

Code	Øinterne	Øexterne		
680507	3/4"	7,5- 8	10,5-12	10 100
680502	3/4"	7,5- 8	12 -14	10 100
680503	3/4"	8,5- 9	12 -14	10 100
680500	3/4"	9 - 9,5	14 -16	10 100
680501	3/4"	9,5-10	12 -14	10 100
680506	3/4"	9,5-10	14 -16	10 100
680515	3/4"	10,5-11	14 -16	10 100
680517	3/4"	10,5-11	16 -18	10 100
680524	3/4"	11,5-12	14 -16	10 100
680526	3/4"	11,5-12	16 -18	10 100
680535	3/4"	12,5-13	16 -18	10 100
680537	3/4"	12,5-13	18 -20	10 100
680544	3/4"	13,5-14	16 -18	10 100
680546	3/4"	13,5-14	18 -20	10 100
680555	3/4"	14,5-15	18 -20	10 100
680556	3/4"	15 -15,5	18 -20	10 100
680564	3/4"	15,5-16	18 -20	10 100
680505	3/4"	17	22,5	10 100

Dimensions

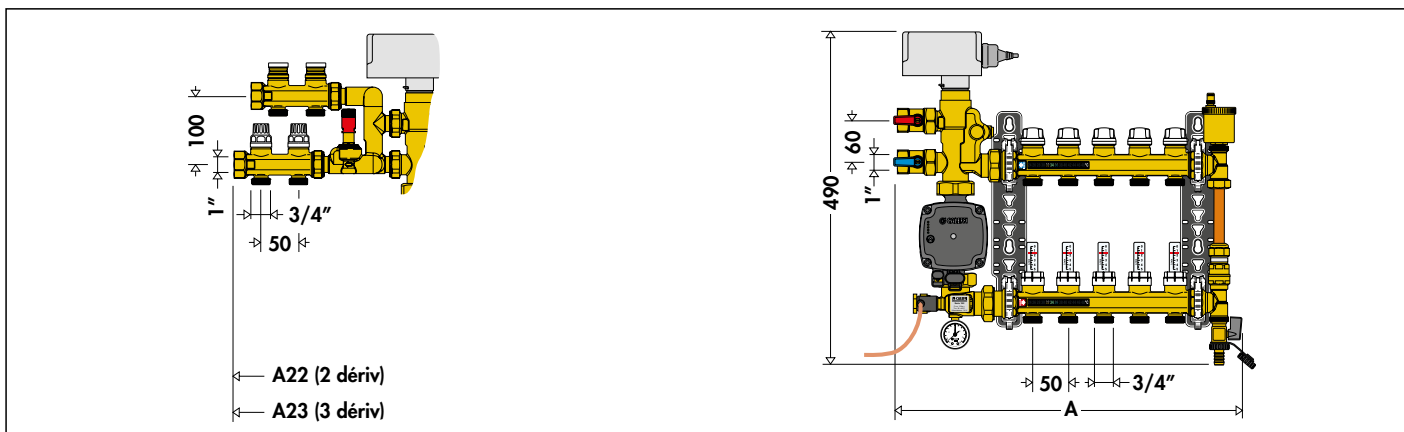

Nb dériv.	2	3	4	5	6	7	8	9	10	11	12
A	395	445	495	545	595	645	695	745	795	845	895
A22 (A23)	560 (610)	610 (660)	660 (710)	710 (760)	760 (810)	810 (860)	860 (910)	910 (960)	960 (1010)	1010 (1060)	1060 (1110)

GRUPE DE REGULATION MOTORISÉ collecteurs laiton

Composition du GRM série 181 avec collecteurs basse température série 664

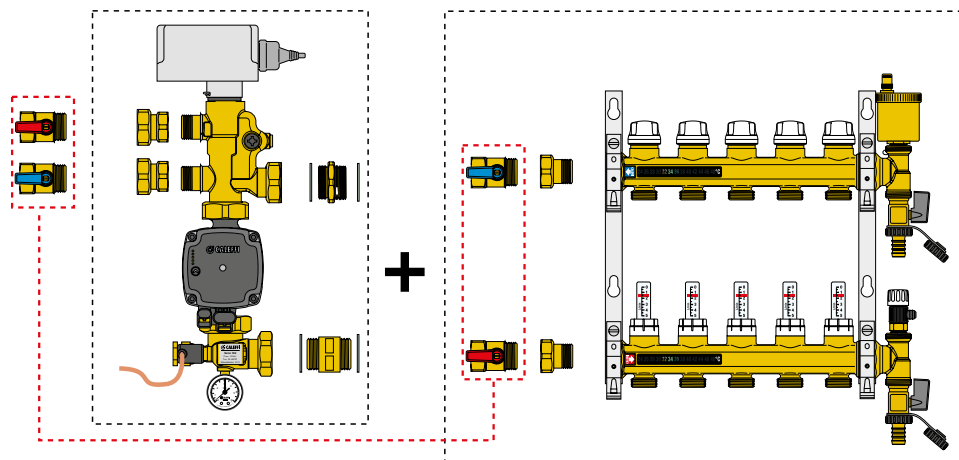

Composition du GRM série 181 avec collecteurs basse température série 664 et collecteurs haute température série 662

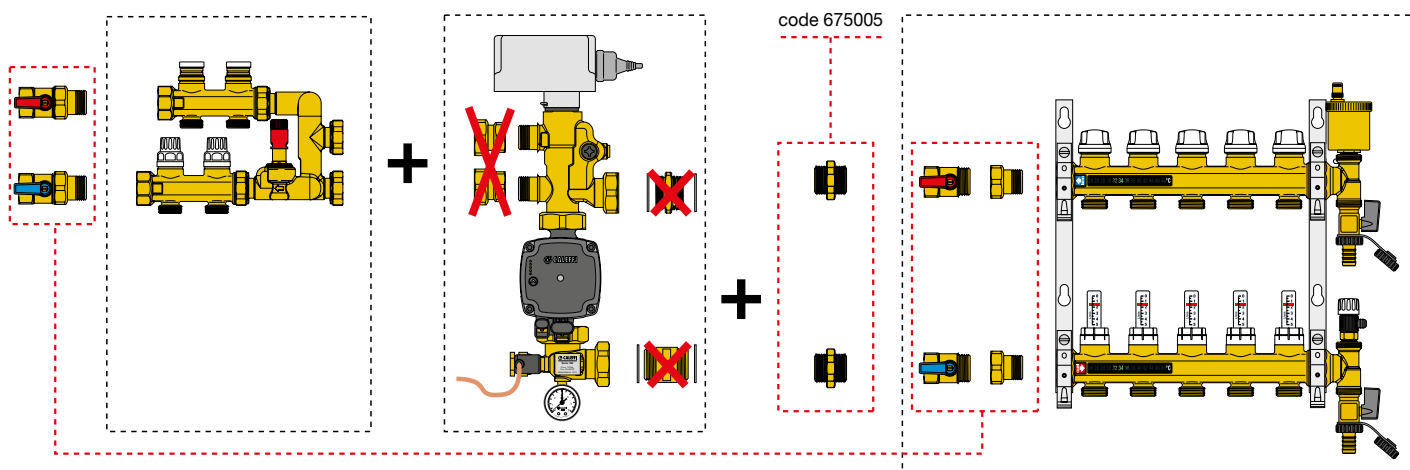

COLLECTEURS PLANCHER CHAUFFANT-RAFFRAÎCHISSANT PRÉMONTÉS EN LAITON

664

notice tech. 01260

Collecteurs prémontés.
Pmax d'exercice : 6 bar.
Plage de température : 5-60 °C.
Entraxe dérivation : 50 mm.

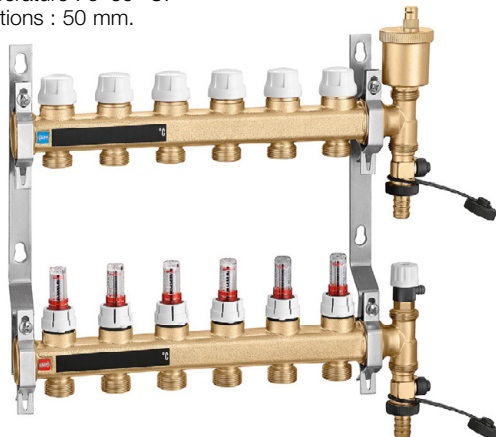

- Comprenant :
- collecteur retour avec vannes d'arrêt incorporées pouvant recevoir des têtes électrothermiques;
 - collecteur départ avec débitmètre, échelle 0-5 l/min et vanne de réglage du débit;
 - ensemble de terminaison avec purgeur d'air et robinets de vidange;
 - support de fixation en acier inox pour coffret ou directement au mur.

Code	Racc.	N. dériv.	Dérivations		
6646B1	1"	x 2	3/4" M	1	-
6646C1	1"	x 3	3/4" M	1	-
6646D1	1"	x 4	3/4" M	1	-
6646E1	1"	x 5	3/4" M	1	-
6646F1	1"	x 6	3/4" M	1	-
6646G1	1"	x 7	3/4" M	1	-
6646H1	1"	x 8	3/4" M	1	-
6646I1	1"	x 9	3/4" M	1	-
6646L1	1"	x 10	3/4" M	1	-
6646M1	1"	x 11	3/4" M	1	-
6646N1	1"	x 12	3/4" M	1	-
6646O1	1"	x 13	3/4" M	1	-

Pour les raccords pour tubes plastique série 680, voir page 113

Dimensions

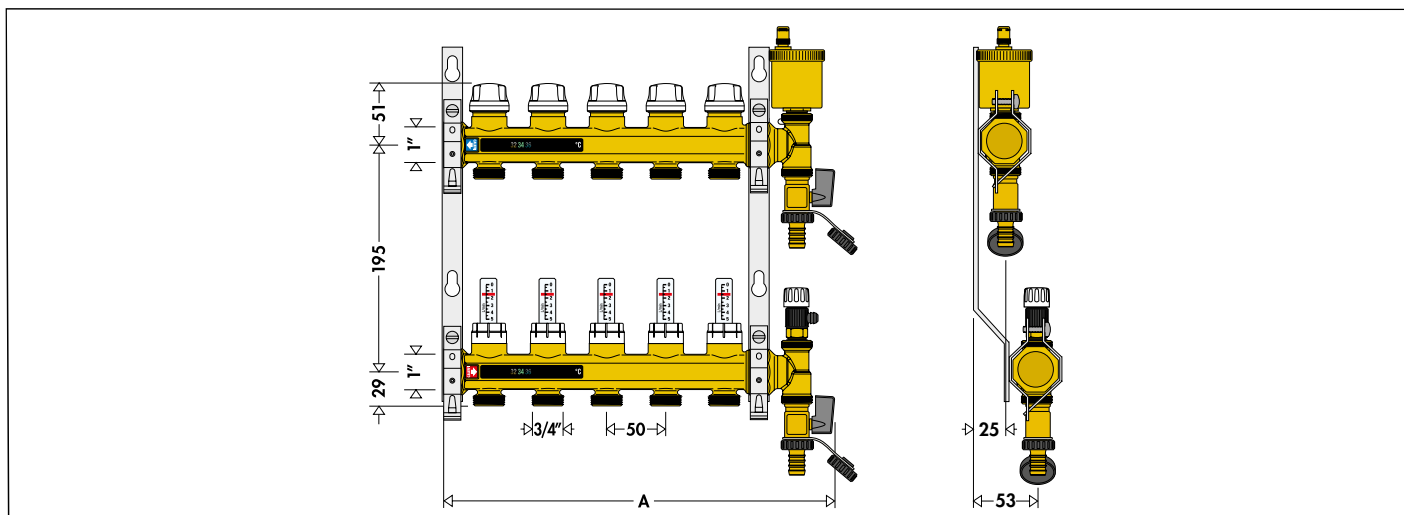

Nb dériv.	2	3	4	5	6	7	8	9	10	11	12	13
A	180	230	280	330	380	440	490	540	590	640	690	750

391

Paire de vannes à sphère étanchéité par joints O-Ring.
Raccordements mâle-femelle avec raccord union.
Pmax d'exercice : 10 bar.
Plage de température : 5-100 °C.

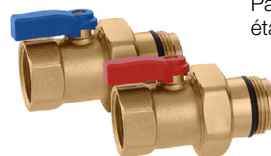

Code		
391066 1"	1	-



Coque d'isolation pour collecteur série 664 et 665. Pour chauffage et rafraîchissement. Utiliser les coffrets code 659..4 (profondeur 110-140 mm).

Code		
CBN6646F1 de 2 à 6 dérivation	1	-
CBN6646N1 de 7 à 12 dérivation	1	-
CBN6646O1 13 dérivation	1	-

N.B. : Il est possible d'installer une tête électrothermique sur la vanne d'arrêt du collecteur de retour permettant ainsi de piloter chaque boucle du plancher chauffant individuellement. Pour choisir la tête électrothermique, voir page 114.

RÉGULATEUR DE PRESSION DIFFÉRENTIELLE POUR COLLECTEURS

140

Régulateur de pression différentielle pour collecteurs séries 671, 662 et 664 de 1". Avec tube capillaire et d'un gabarit de branchement départ.

P_{max} d'exercice : 16 bar.
Plage de température : -10÷120 °C.
Pourcentage maxi de glycol : 50 %.
Longueur tube capillaire Ø 3 mm : 1,5 m.



Code Tarage réglable pression différentielle (mbar)

140300 1" 50÷300



1

-

Fonctionnement

Le régulateur Δp , positionné à l'entrée du collecteur de distribution de l'installation plancher-chauffant, permet au système de travailler dans des conditions constantes et indépendantes du fonctionnement du reste du circuit. Le régulateur de pression différentielle maintient la différence de pression entre le départ et le retour du collecteur de distribution sur une valeur prédéfinie. Le réglage de la pression différentielle prévient du bruit et des turbulences dans les circuits à débit variable, mais surtout il garantit un bon équilibrage.

Le régulateur de pression différentielle rétablit de façon proportionnelle les conditions de Δp présélectionnées sur la vanne en fonction du débit dans le collecteur.

La pression de départ dans le capillaire de raccordement s'exerce sur la surface supérieure de la membrane; la pression de retour dans le raccordement interne à l'axe de commande s'exerce sur la surface inférieure de la membrane. La force exercée par le différentiel de pression sur la membrane génère une poussée sur l'axe de l'obturateur et ferme le passage du fluide de retour jusqu'à atteindre un point d'équilibre à la valeur de Δp prédéfinie. C'est la valeur du différentiel de pression qui reste constante entre le départ et le retour du circuit.

L'action du régulateur permet aux vannes d'équilibrage de débit, présentes sur le collecteur de départ, de travailler en condition de pression constante, de façon à maintenir constamment le débit indépendant des conditions de travail du reste de l'installation.

Raccordement du régulateur de pression série 140 avec collecteur série 671

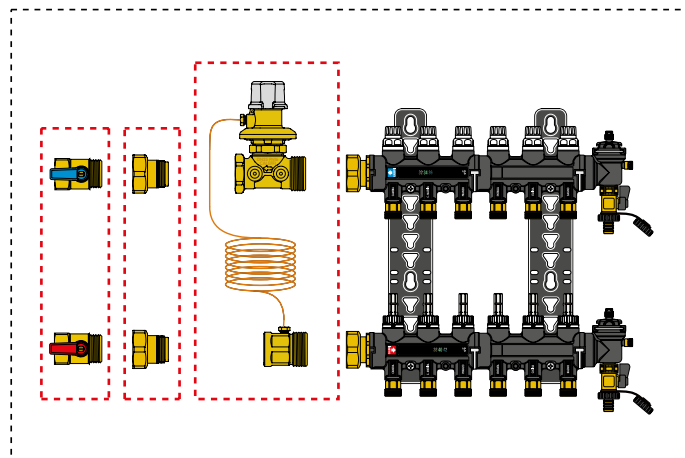

Raccordement du régulateur de pression série 140 avec collecteur série 662

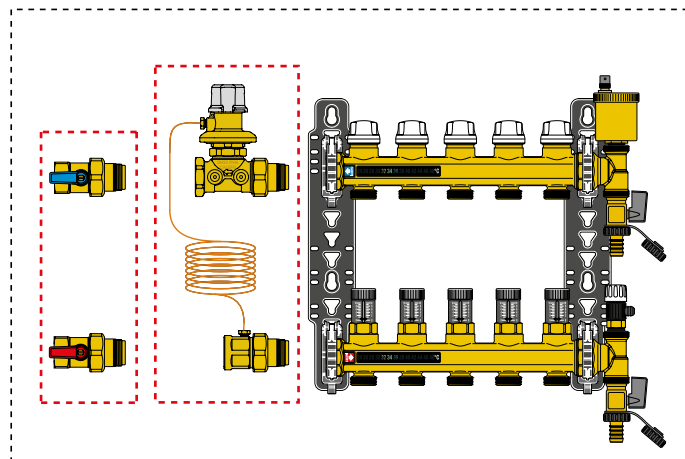

Raccordement du régulateur de pression série 140 avec collecteur série 664

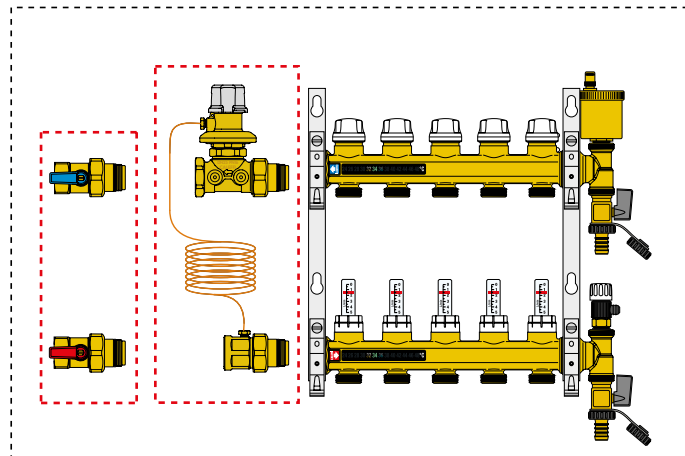

RÉGULATEUR DE PRESSION DIFFÉRENTIELLE POUR COLLECTEURS

Schéma d'application du régulateur de pression différentielle série 140

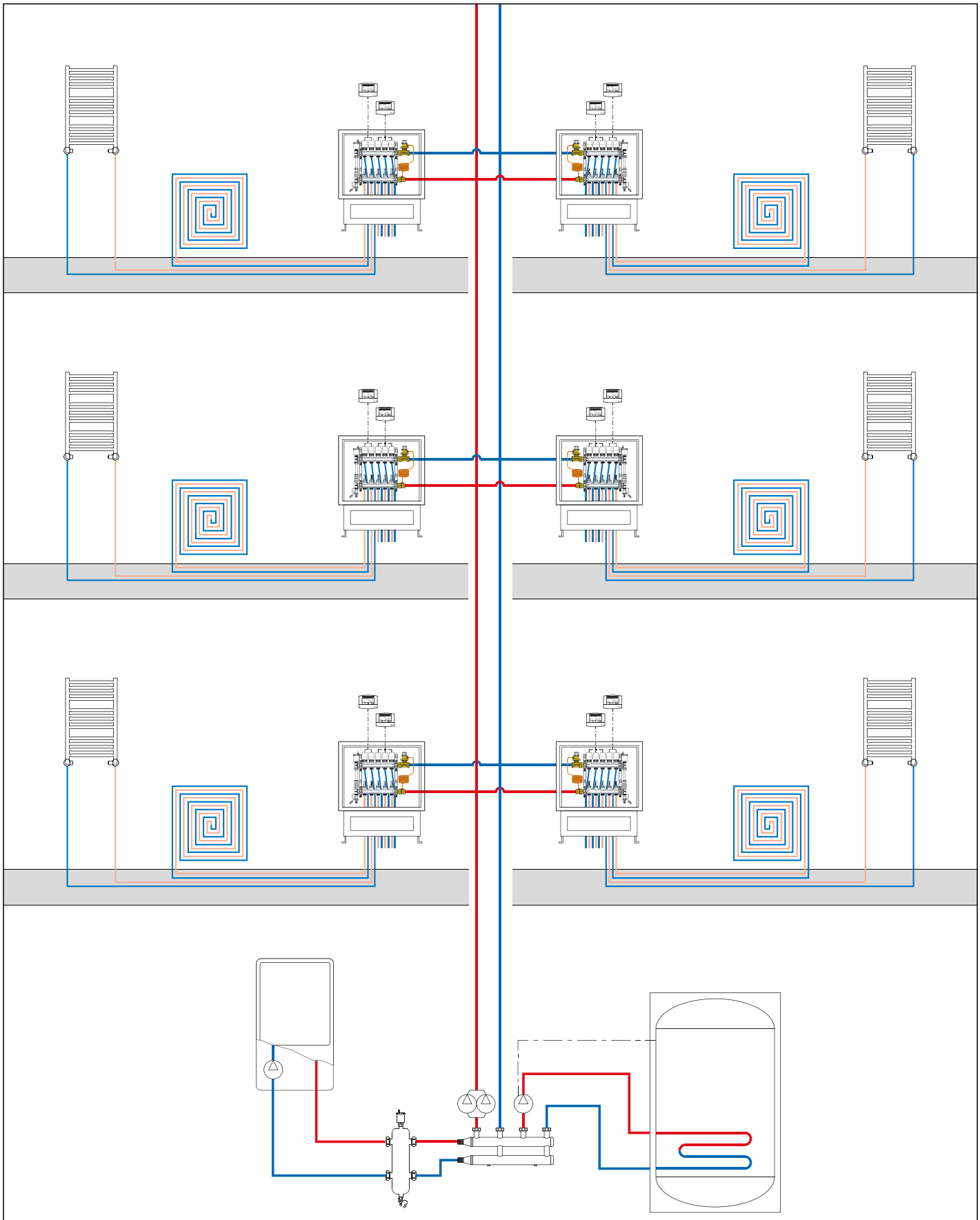

COLLECTEURS DYNAMIQUES PLANCHER CHAUFFANT-RAFRAÎCHISSANT

NOUVEAU

665 DYNAMICAL®

notice tech. 01346



Collecteurs dynamiques prémontés.
 Pmax d'exercice : 6 bar.
 Plage de température : 5–60 °C.
 Entraxe dérivations : 50 mm.

Comprenant :

- collecteur retour avec vannes d'équilibrage DYNAMICAL® pouvant recevoir des têtes électrothermiques, avec plage de réglage de débit 25–150 l/h et vanne d'arrêt;
- collecteur départ avec débitmètre;
- ensemble de terminaison avec purgeur d'air automatique muni d'un bouchon hygroscopique et robinet de vidange;
- support de fixation en acier inox pour coffret ou directement au mur.

Code	Racc.	N. dériv.	Dérivations		
6656D1	1"	x 4	3/4" M	1	–
6656E1	1"	x 5	3/4" M	1	–
6656F1	1"	x 6	3/4" M	1	–
6656G1	1"	x 7	3/4" M	1	–
6656H1	1"	x 8	3/4" M	1	–
6656I1	1"	x 9	3/4" M	1	–
6656L1	1"	x 10	3/4" M	1	–
6656M1	1"	x 11	3/4" M	1	–
6656N1	1"	x 12	3/4" M	1	–

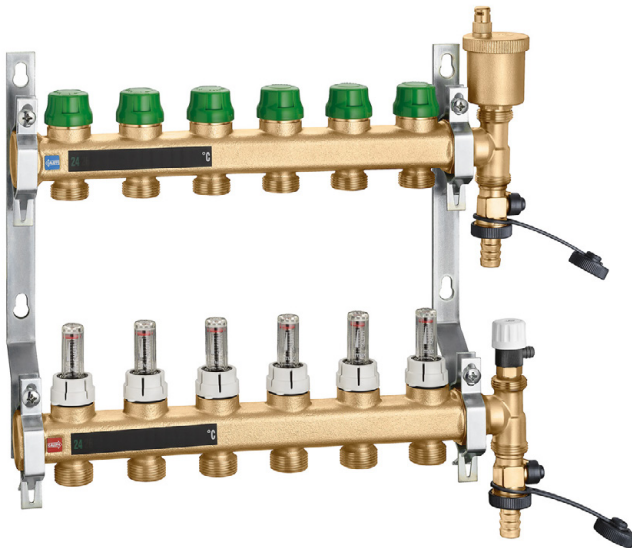

Fonction

Le collecteur DYNAMICAL® permet l'équilibrage automatique et dynamique et indépendant de la pression des débits des différentes boucles de l'installation de chauffage par le sol. Le dispositif complété avec une tête électrothermique combine en un seul composant plusieurs fonctions :

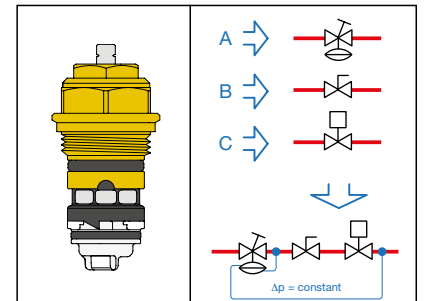

- A. Régulateur de pression différentielle**, qui annule automatiquement l'effet de fluctuations de pression typiques aux installations à débits variables et évitent les bruits.
- B. Dispositif de pré-réglage du débit**, lequel permet de régler directement la valeur de débit maxi, grâce au couplage avec le régulateur de pression différentielle.
- C. Contrôle du débit ON/OFF en fonction de la température ambiante**, grâce à l'action d'une tête électrothermique. Le contrôle, indépendant de la pression, est ainsi optimisé.

Dimensions

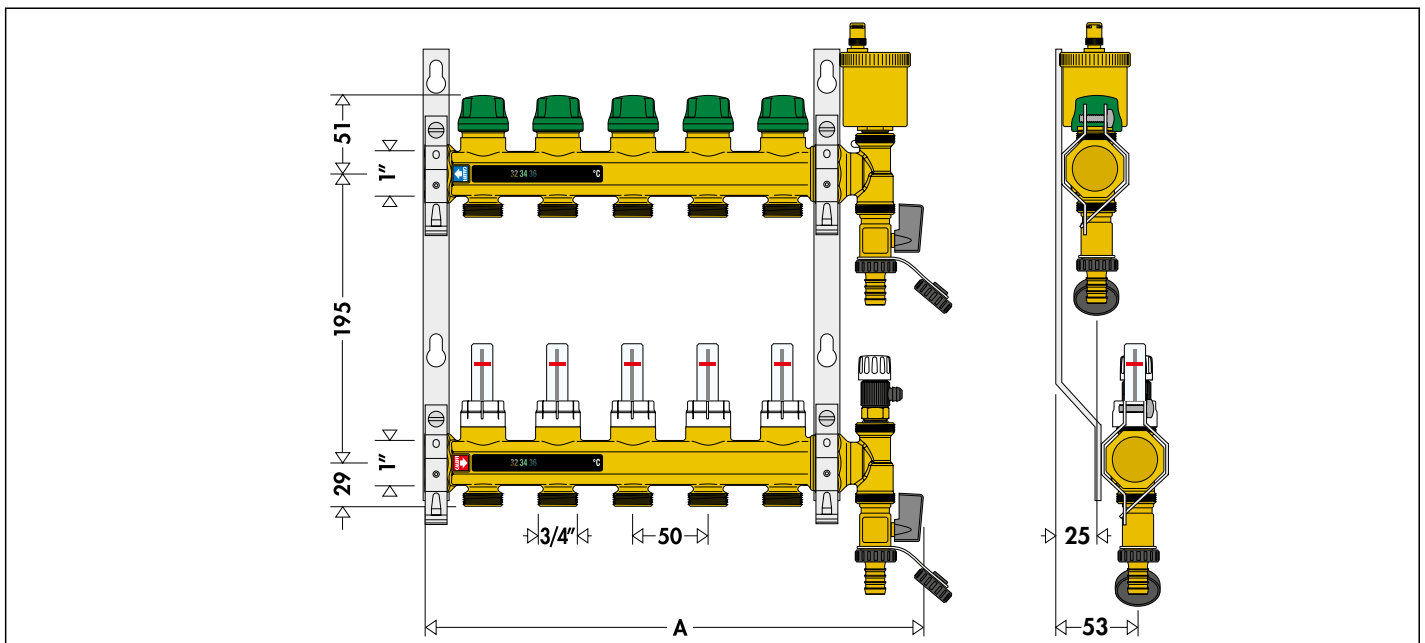

Nb dériv.	4	5	6	7	8	9	10	11	12
A	280	330	380	440	490	540	590	640	690

ACCESSOIRES POUR COLLECTEURS PLANCHER CHAUFFANT



Coque d'isolation pour collecteur série 664 et 665. Pour chauffage et rafraîchissement. Utiliser les coffrets code 659..4 (profondeur 110-140 mm).

Code			
CBN6646F1	de 2 à 6 dérivation	1	-
CBN6646N1	de 7 à 12 dérivation	1	-
CBN6646O1	13 dérivation	1	-



680
DARGAL

Raccord à diamètre auto-adaptable pour tube plastique simple et multicouches. Pmax d'exercice : 10 bar. Plage de température : 5-80 °C (PE-X) 5-75 °C (multicouches jusqu'à 95 °C).

Code	Øinterne	Øexterne		
680507	3/4"	7,5- 8	10,5-12	10 100
680502	3/4"	7,5- 8	12 -14	10 100
680503	3/4"	8,5- 9	12 -14	10 100
680500	3/4"	9 - 9,5	14 -16	10 100
680501	3/4"	9,5-10	12 -14	10 100
680506	3/4"	9,5-10	14 -16	10 100
680515	3/4"	10,5-11	14 -16	10 100
680517	3/4"	10,5-11	16 -18	10 100
680524	3/4"	11,5-12	14 -16	10 100
680526	3/4"	11,5-12	16 -18	10 100
680535	3/4"	12,5-13	16 -18	10 100
680537	3/4"	12,5-13	18 -20	10 100
680544	3/4"	13,5-14	16 -18	10 100
680546	3/4"	13,5-14	18 -20	10 100
680555	3/4"	14,5-15	18 -20	10 100
680556	3/4"	15 -15,5	18 -20	10 100
680564	3/4"	15,5-16	18 -20	10 100
680505	3/4"	17	22,5	10 100

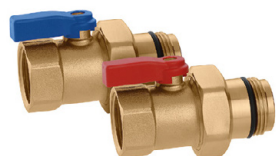

391
Paire de vannes à sphère étanchéité par joints O-Ring. Raccordements mâle-femelle avec raccord union. Pmax d'exercice : 10 bar. Plage de température : 5-100 °C.

Code			
391066	1"	1	-



675 notice tech. 01144
Thermomètre à clipser sur les tubes des boucles. Pour tubes d'un diamètre extérieur de 15 à 18 mm. Plage de température : 5-50 °C. Fluide thermomètre : alcool. Pâte de conduction livrée dans l'emballage.

Code			
675900		10	100



386 notice tech. 01144
Bouchon avec écrou pour dérivation des collecteurs.

Code			
386500	3/4"	10	-

TÊTES ÉLECTROTHERMIQUES

6561

notice tech. 01042



Tête électrothermique.
 Pour collecteurs séries 671, 662..7, 664 et 665.
 Normalement fermée.
 Alimentation : 230 V (~) ou 24 V (~)/(---).
 Puissance : 3 W.
 Courant d'appel : ≤ 1 A.
 Pouvoir de coupure contact auxiliaire : 0,8 A (230 V).
 Tmax ambiante : 0÷50 °C.
 Indice de protection : IP 44 (à la verticale).
 Longueur câble d'alimentation : 80 cm.



Code	Tension V			
656102	230		1	10
656104	24		1	10
656112	230	avec contact auxiliaire	1	10
656114	24	avec contact auxiliaire	1	10

6562

notice tech. 01198



Tête électrothermique.
 Avec indicateur de position d'ouverture.
Raccord rapide avec adaptateur à clip.
 Pour collecteurs séries 671, 662..7, 664 et 665.
 Normalement fermée.
 Alimentation : 230 V (~) ou 24 V (~)/(---).
 Puissance : 3 W.
 Courant d'appel : ≤ 1 A.
 Pouvoir de coupure contact auxiliaire : 0,8 A (230 V).
 Tmax ambiante : 0÷50 °C.
 Indice de protection : IP 54
 Longueur câble d'alimentation : 80 cm.



Code	Tension V			
656202	230		1	10
656204	24		1	10
656212	230	avec contact auxiliaire	1	10
656214	24	avec contact auxiliaire	1	10

6563

notice tech. 01142



Tête électrothermique.
 Avec ouverture manuelle et indication de position.
 Pour collecteurs séries 671, 662..7, 664 et 665.
 Normalement fermée.
 Alimentation : 230 V (~) ou 24 V (~)/(---).
 Puissance : 3 W.
 Courant d'appel : ≤ 1 A.
 Pouvoir de coupure contact auxiliaire : 0,8 A (230 V).
 Tmax ambiante : 0÷50 °C.
 Indice de protection : IP 40
 Longueur câble d'alimentation : 80 cm.
 PATENT.



Code	Tension V			
656302	230		1	10
656304	24		1	10
656312	230	avec contact auxiliaire	1	10
656314	24	avec contact auxiliaire	1	10

6564

notice tech. 01198



Tête électrothermique à basse consommation.
 Avec indicateur de position d'ouverture.
Raccord rapide avec adaptateur à clip.
 Pour collecteurs séries 671, 662..7, 664 et 665.
 Normalement fermée.
 Alimentation : 230 V (~) ou 24 V (~)/(---).
 Puissance : 3 W.
 Courant d'appel : ≤ 250 mA (230 V).
 Pouvoir de coupure contact auxiliaire : 0,8 A (230 V).
 Tmax ambiante : 0÷50 °C.
 Indice de protection : IP 54
 Longueur câble d'alimentation : 80 cm.



Code	Tension V			
656402	230		1	10
656404	24		1	10
656412	230	avec contact auxiliaire	1	10
656414	24	avec contact auxiliaire	1	10

Simplicité d'installation et large compatibilité

La tête électrothermique s'installe rapidement sur tous les articles Caleffi nécessitant son utilisation (vannes de zone, collecteurs de distribution, robinets de radiateurs) grâce à un système inédit de raccord rapide.

Une bague spéciale ② à visser manuellement, permet de monter ou de démonter la tête électrothermique à travers un simple clip de fixation ①.

Fonctionnement normal de la commande en mode automatique

Utilisation de la poignée pour l'ouverture manuelle de la vanne

Retour automatique de la position manuelle à la position automatique



TABLEAU DE SÉLECTION DES TÊTES ÉLECTROTHERMIQUES

Code	656102	656104	656302	656304	656202	656204	656402	656404
Code avec contact auxiliaire	656112	656114	656312	656314	656212	656214	656412	656414
Alimentation	230 V (~)	24 V (~)/(---)	230 V (~)	24 V (~)/(---)	230 V (~)	24 V (~)/(---)	230 V (~)	24 V (~)/(---)
Courant en régime (mA)	13	140	13	140	13	140	15	125
Indicateur de position	Non		Oui					
Ouverture manuelle	Non		Oui		Non			
Indice de protection	IP 44 (à la verticale)		IP 40		IP 54			
Type de fixation	à visser				raccord rapide adaptateur à clip			
Courant d'appel (A)	≤ 1						≤ 0,25	
Temps ouverture 100 % (s)	120÷180						600 à 80 % : 300	
Temps fermeture 100 % (s)	120÷180						240	
Pouvoir de coupure contact auxiliaire (A)	0,8 (230 V)							
Normalement Fermée	Oui							
Puissance absorbée (W)	3							
Longueur câble (cm)	80							
Plage de T °C ambiante (°C)	0÷50							

BARRE DE COMMANDE

6205

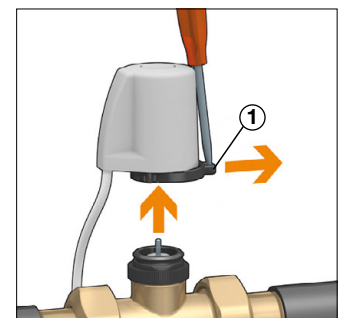
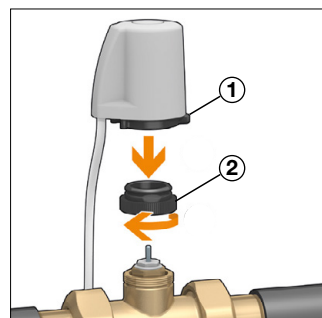
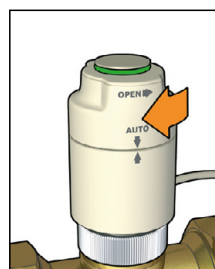
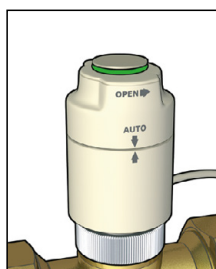
notice tech. 01186



Barre de commande.
Alimentation : 230 V - 50/60 Hz.
Puissance : 5,5 VA maxi (8 sorties).
Contacts en dérivation : 10 A.



Indice de protection : IP 30 (passe-câbles en élastomère).
Commande sortie circulateur.
Entrée commutateur ÉTÉ - HIVER.
Entrée interrupteur horaire.



Code			
620542	4 canaux	1	-
620582	8 canaux	1	-

Schéma d'application

La barre de commande fait office de lien entre les thermostats d'ambiance des différentes zones et les têtes électrothermiques qui agissent sur les boucles du plancher chauffant.

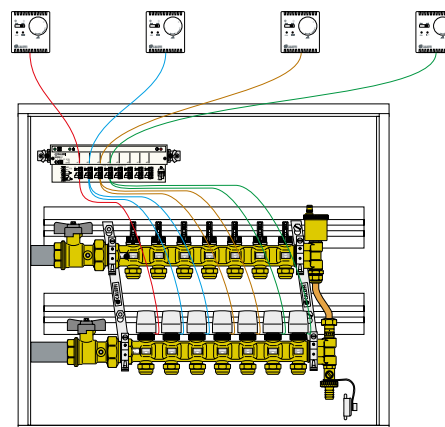

COFFRETS POUR COLLECTEURS



659

notice tech. 01144

Coffret pour collecteurs séries 671, 662 et 664. Installation au mur ou au sol (avec série 660). Système rapide de fermeture. En tôle peinte.
Profondeur réglable de 110 à 140 mm.



659

notice tech. 01180

Coffret pour collecteurs séries 662 et 671. Avec support pour fixation des collecteurs. Système rapide de fermeture. En tôle peinte.
Profondeur réglable de 80 à 120 mm.

Code	(h x l x p)		
659044	500 x 400 x 110-140	1	-
659064	500 x 600 x 110-140	1	-
659084	500 x 800 x 110-140	1	-
659104	500 x 1000 x 110-140	1	-
659124	500 x 1200 x 110-140	1	-

Code	Dim. utiles (h x l x p)		
659045	500 x 400 x 80-120	1	-
659065	500 x 600 x 80-120	1	-
659085	500 x 800 x 80-120	1	-
659105	500 x 1000 x 80-120	1	-



660

notice tech. 01144

Kit pour installation au sol des coffrets série 659. Comprenant :
- 2 supports de 20 cm de haut,
- 2 panneaux d'assemblage,
- 1 barre pour cintrer les tuyaux.



661

notice tech. 01144

Coffret pour collecteurs série 671. Système rapide de fermeture. En tôle peinte.
Profondeur réglable de 110 à 150 mm.
Hauteur réglable de 270 à 410 mm.

Code			
660040	pour 659044	1	-
660060	pour 659064	1	-
660080	pour 659084	1	-
660100	pour 659104	1	-
660120	pour 659124	1	-

Code	(h x l x p)		
661045	500 x 400 x 110-150	1	-
661065	500 x 600 x 110-150	1	-
661085	500 x 800 x 110-150	1	-
661105	500 x 1000 x 110-150	1	-
661125	500 x 1200 x 110-150	1	-

GROUPES DE DISTRIBUTION DIRECT

165

notice tech. 01237



Groupe de distribution direct pour installations de chauffage. Avec coque d'isolation. Pmax d'exercice : 10 bar. Tmax d'exercice : 100 °C. Alimentation : 230 V - 50/60 Hz. Raccordement circuit : 1" F. Raccordement générateur : 1 1/2" M. Entraxe : 125 mm, montage sur collecteurs série 550.



Réversibles Droite - Gauche

Code	Circulateur	Débit avec HMT résiduelle 4 m C.E.		
165600A2L	UPM3S Auto 25-60	1,6 m³/h	1	-
165601UPM	UPML 25-105	3,4 m³/h	1	-

Soupape de pression différentielle

La soupape de pression différentielle, code 519006, équipe, en option, les groupes 165, 166 et 167. Cette soupape permet de garantir un débit de recyclage, lorsque l'installation n'est pas complètement en demande, afin de garantir un débit minimum de fonctionnement au circulateur. Pour certains circulateurs à vitesse variable, il est nécessaire de garantir un débit minimum de 10 % environ (voir doc constructeur).

Montage de la soupape de pression différentielle code 519006

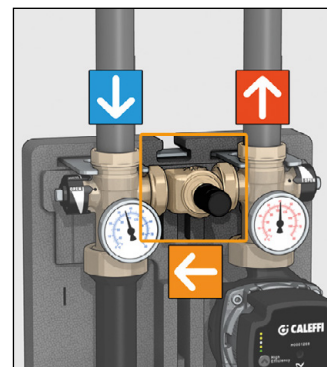
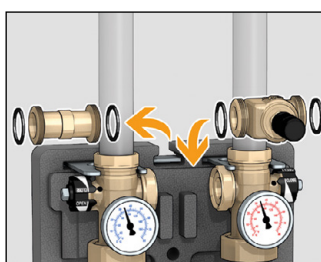

NOUVEAU

165

notice tech. 01377

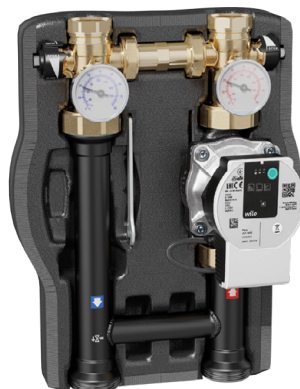

Groupe de distribution direct pour installations de chauffage et de rafraîchissement. Avec coque d'isolation. Pmax d'exercice : 10 bar. Plage de température entrée primaire : 5-100 °C. Alimentation : 230 V - 50/60 Hz. Raccordement circuit : 1" F. Raccordement générateur : 1 1/2" M. Entraxe : 125 mm, montage sur collecteurs série 550.



Réversibles Droite - Gauche

Code	Circulateur	Débit avec HMT résiduelle 4 m C.E.		
165640HE3	PARA 25/7	1,6 m³/h	1	-
165641HE4	PARA 25/9	2,4 m³/h	1	-

Schéma de fonctionnement hydraulique série 165

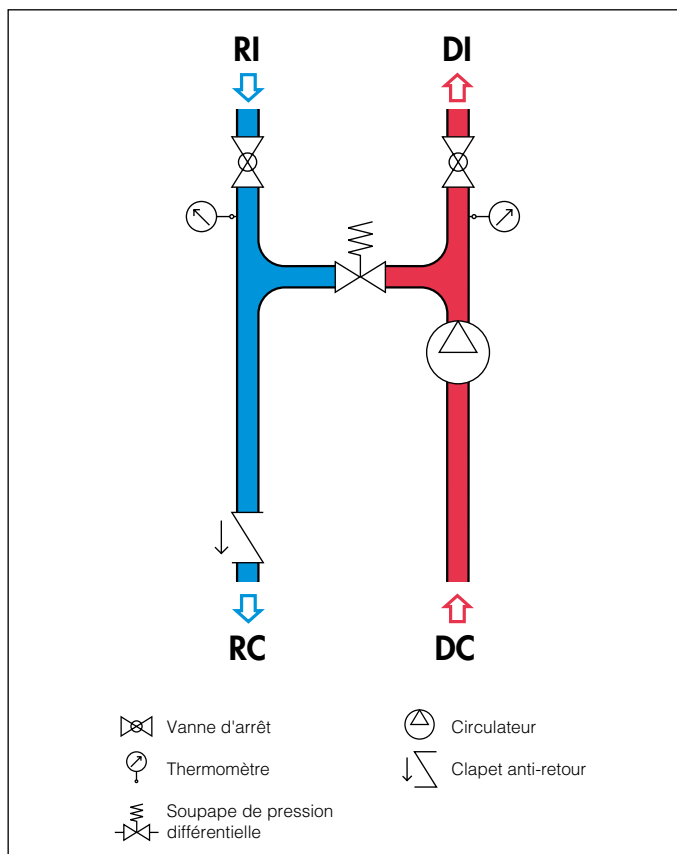

GROUPES DE RÉGULATION THERMOSTATIQUE



166

notice tech. 01238

Groupe de régulation thermostatique pour installations de chauffage. Avec coque d'isolation. Pmax d'exercice : 10 bar. Tmax d'entrée primaire : 100 °C. Alimentation : 230 V - 50/60 Hz. Raccordements circuit : 1" F. Raccordements générateur : 1 1/2" M. **Entraxe : 125 mm, montage sur collecteurs série 550.**



Réversibles Droite - Gauche

Code	Circulateur	Température réglable	Débit avec HMT résiduelle 4 m C.E.		
166600A2L	UPM3S Auto 25-60	25-50 °C	1,4 m³/h	1	-
166601UPM	UPML 25-105	25-50 °C	2,4 m³/h	1	-
166605A2L	UPM3S Auto 25-60	40-70 °C	1,4 m³/h	1	-

NOUVEAU



166

notice tech. 01378

Groupe de régulation thermostatique pour installations de chauffage. Avec coque d'isolation. Pmax d'exercice : 10 bar. Tmax d'entrée primaire : 100 °C. Alimentation : 230 V - 50/60 Hz. Raccordements circuit : 1" F. Raccordements générateur : 1 1/2" M. **Entraxe : 125 mm, montage sur collecteurs série 550.**



Réversibles Droite - Gauche

Code	Circulateur	Température réglable	Débit avec HMT résiduelle 4 m C.E.		
166600HE3	PARA 25/7	25-50 °C	1,4 m³/h	1	-



166

Vanne mélangeuse thermostatique. Pmax d'exercice : 10 bar. Raccordements : 1 1/2" M x 1 1/4" M x 1 1/2" F écrou tournant.

Code	Température réglable	Kv (m³/h)		
166001	25-50 °C	4,1	1	-
166005	40-70 °C	4,1	1	-

Principe de fonctionnement

Le régulateur de la vanne thermostatique à trois voies est un capteur de température entièrement plongé dans le conduit de sortie de l'eau mélangée. Grâce à son mouvement de contraction ou de dilatation, il établit en permanence le bon rapport entre l'eau de départ provenant du primaire et l'eau de retour du circuit secondaire. Le mélange des débits d'eau sont réglés par un obturateur profilé qui coulisse dans un cylindre entre le siège de passage de l'eau de départ et celui de l'eau de retour du circuit.

Schéma d'application groupe de régulation motorisé série 166



Schéma de fonctionnement hydraulique série 166



GROUPES DE RÉGULATION MOTORISÉ

NOUVEAU

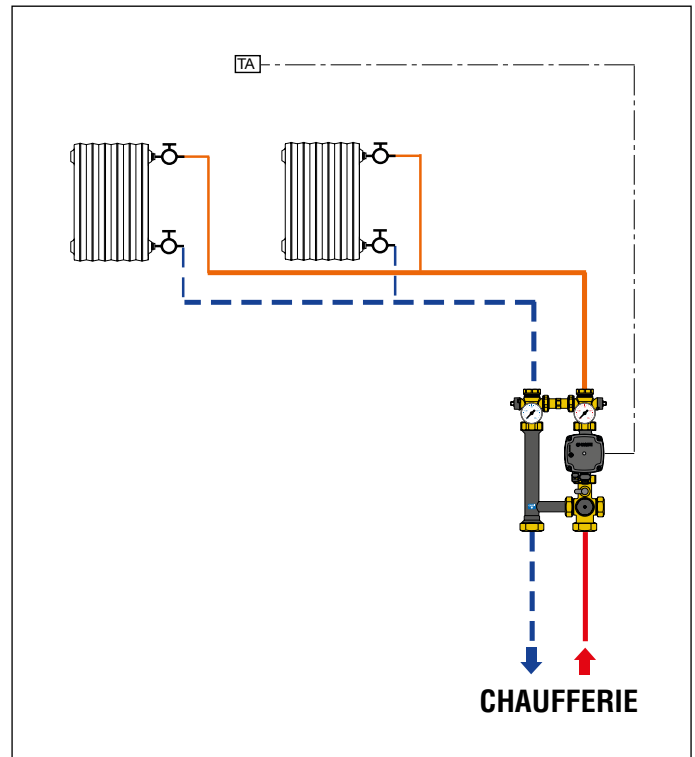
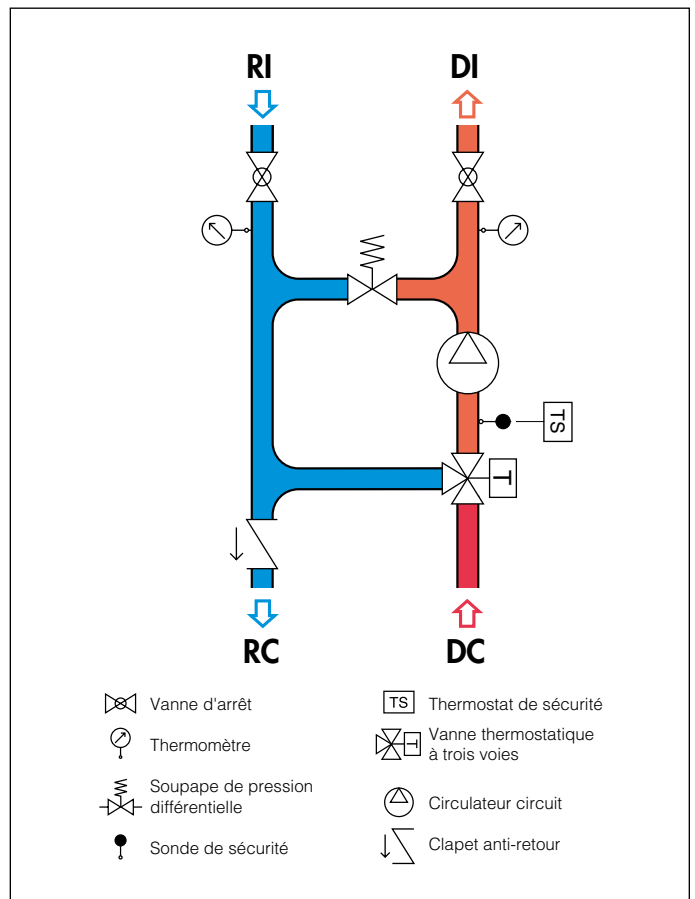
167

notice tech. 01351



Groupe de régulation motorisé pour installations de chauffage. Avec coque d'isolation. Régulation avec vanne trois voies à secteur. Pmax d'exercice : 10 bar. Tmax d'exercice : 100 °C. Raccordements circuit : 1" F. Raccordements générateur : 1 1/2" M. **Entraxe : 125 mm, montage sur collecteurs série 550.**



Réversible Droite - Gauche

Servomoteur avec signal de commande 3 points

Alimentation : 230 V. Temps de manœuvre : 150 s (rot. 90°). Associable au régulateur code 161010.

Code	Circulateur	Débit avec HMT résiduelle 4 m C.E.		
167652HE1	UPM3S Auto 25-60	1,4 m³/h	1	-
167662HE2	UPML 25-105	3,7 m³/h	1	-

Servomoteur avec signal de commande 0(2)-10 V

Alimentation : 24 V. Temps de manœuvre : 75 s (rot. 90°). Signal de feedback : 0-10 V. Associable au régulateur code 161010 (pour l'alimentation du servomoteur, utiliser un transformateur 230 V / 24 V).

Code	Circulateur	Débit avec HMT résiduelle 4 m C.E.		
167654HE1	UPM3S Auto 25-60	1,4 m³/h	1	-
167664HE2	UPML 25-105	3,7 m³/h	1	-

Schéma d'application groupes série 167

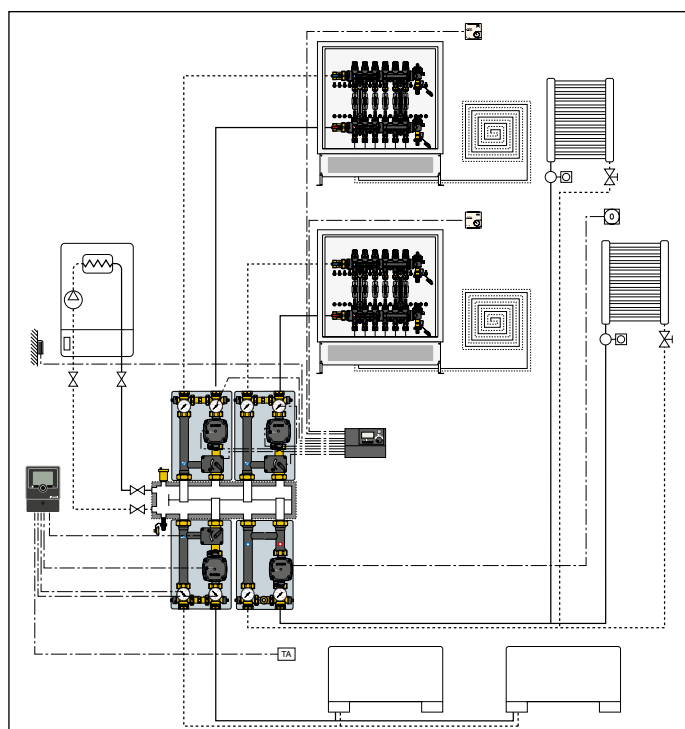

167

notice tech. 01379



Groupe de régulation motorisé pour installations de chauffage et rafraîchissement. Avec coque d'isolation. Régulation avec vanne trois voies à secteur. Avec contact auxiliaire. Pmax d'exercice : 10 bar. Plage de température entrée primaire : 5-100 °C. Raccordement circuit : 1" F. Raccordement générateur : 1 1/2" M. **Entraxe : 125 mm, montage sur collecteurs série 550.**



Réversible Droite - Gauche

Servomoteur avec signal de commande 3 points

Alimentation : 230 V. Temps de manœuvre : 150 s (rot. 90°). Associable au régulateur code 161010.

Code	Circulateur	Débit avec HMT résiduelle 4 m C.E.		
167652HE3	PARA 25/7	1,4 m³/h	1	-
167662HE4	PARA 25/9	2,2 m³/h	1	-

Servomoteur avec signal de commande 0(2)-10 V

Alimentation : 24 V. Temps de manœuvre : 75 s (rot. 90°). Signal de feedback : 0-10 V. Associable au régulateur code 161010 (pour l'alimentation du servomoteur, utiliser un transformateur 230 V / 24 V).

Code	Circulateur	Débit avec HMT résiduelle 4 m C.E.		
167654HE3	PARA 25/7	1,4 m³/h	1	-
167664HE4	PARA 25/9	2,2 m³/h	1	-

Schéma de fonctionnement hydraulique série 167

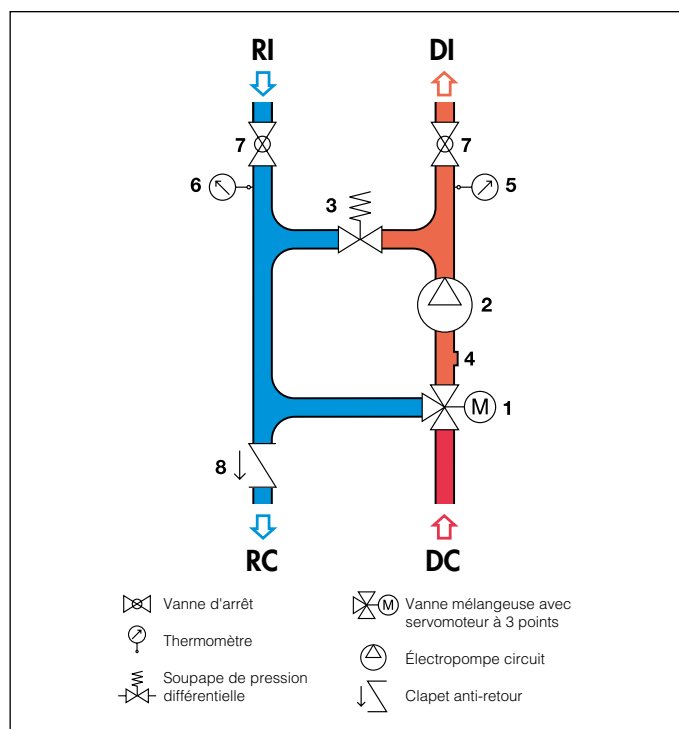

ACCESSOIRES POUR GROUPES DE RÉGULATION MOTORISÉ

NOUVEAU



6370

notice tech. 01353

Servomoteur pour groupes série 167.
 Alimentation : 230 V - 50 Hz.
 Signal de commande : 3 points.
 Puissance absorbée : 3 VA.
 Indice de protection : IP 44.
 Rotation 90°. Temps de manœuvre : 150 s.
 Plage de température ambiante : 0-55 °C.
 Plage de température de stockage : -10-70 °C.
 Longueur du câble d'alimentation : 1,5 m.



Vanne mélangeuse à trois voies, filetée, à secteur.
 Corps en laiton.
 PN 10.
 Pmax d'exercice : 10 bar.
 Δp max : 1 bar.
 Plage de température : 5-110 °C.

Code	Tension V	Couple moteur (N·m)		
637042	230	5	1	-

Code	Kv (m³/h)	Utilisation		
F0001334	6,3	16765.HE1	1	-
F0001335	10,0	16766.HE2	1	-

Schéma électrique

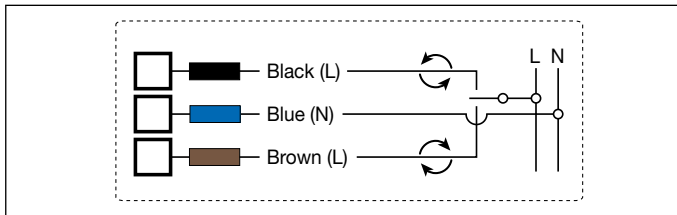

6370

notice tech. 01353



Servomoteur pour groupes série 167.
 Alimentation : 24 V.
 Signal de commande :
 0(2)-10 V, 0(4)-20 mA, 0-5 V, 5-10 V.
 Signal de feedback: 0-10 V.
 Puissance absorbée : 2 W.
 Indice de protection : IP 44.
 Rotation 90°. Temps de manœuvre : 75 s.
 Plage de température ambiante : 0-55 °C.
 Plage de température de stockage : -10-70 °C.
 Longueur du câble d'alimentation : 1,5 m.



Code	Tension V	Couple moteur (N·m)		
637044	24	5	1	-

Schéma électrique

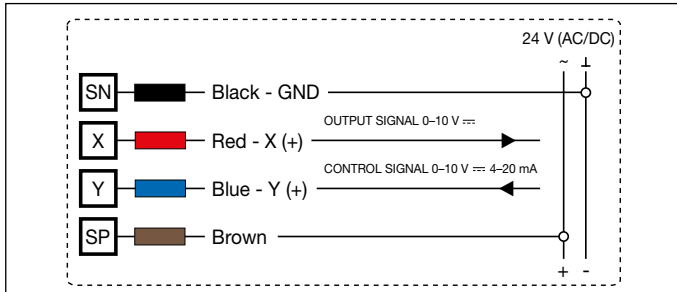

RÉGULATEUR ET ACCESSOIRES

161



Régulateur électronique pour chauffage et rafraîchissement
Comprenant : sonde de départ à immersion avec doigt de gant et sonde de retour Pt1000 Ø 6 mm. Sonde extérieure en option.
Plage de température : 5-95 °C.
Alimentation : 230 V - 50/60 Hz.
Signal de commande : 3 points, 0-10 V.
Indice de protection : IP 20 / EN 60529.
Longueur câbles sondes: 1,5 m.



Code



161010

1 -

161



Sonde extérieure.

Code



161002

1 -

161



Détecteur de point de rosée.
Plage de travail : 30-100 HR %.

Code



161004

1 -

161



Commande à distance.
Fonctions :
- correction de la courbe de régulation de +15 K à -15 K,
- température maxi,
- position OFF.

Code



161005

1 -

161



Pressostat.
Avec câble de connexion.
Plage de travail : 0,5-10 bar.
Tmax d'exercice : 100 °C.
Longueur du câble : 1 m.

Code

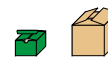

161003

1 -

Schéma d'application pour code 161003

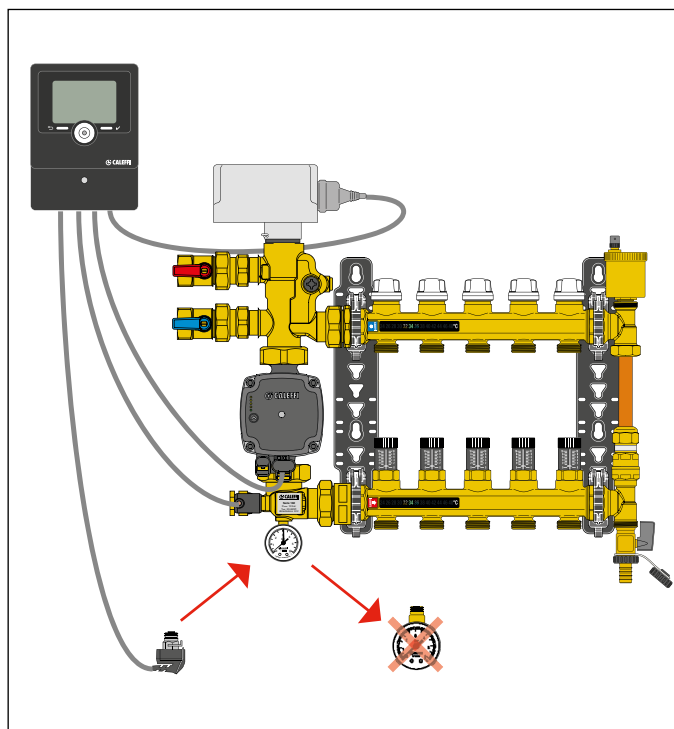

Accessoires pour régulateur code 161010.

Code

- 161012 sonde d'applique pour tubes Pt1000 Ø 6 mm, L câble 2,5 m
- 161013 doigt de gant à immersion pour Pt1000 1/2" M, 60 mm
- 161014 doigt de gant à immersion pour Pt1000 1/2" M, 100 mm
- 161015 sonde Pt1000 Ø 6 mm - L 20 mm, L câble 1,5 m
- 161006 sonde Pt1000 Ø 6 mm - L 45 mm, L câble 2,5 m

ACCESSOIRES POUR GROUPES SÉRIES 165 - 166 - 167



165

Étrier de fixation pour groupes séries 165, 166 et 167.

Code			
165001		1	-



165

Kit thermostat de sécurité pour groupes séries 165, 166 et 167. Indice de protection : IP 65. Filetage M4.

Code	Tarage		
165004	Thermostat de sécurité max 55 °C ± 3	1	-
165007	Thermostat de sécurité min 10 °C ± 3	1	-



519

Soupape de pression différentielle pour groupes séries 165, 166 et 167. Pmax d'exercice : 10 bar. Tmax d'exercice : 100 °C.

Code	Plage de tarage m C.E.		
519006	0,2-3	1	-



165

Porte-captur pour groupes série 165, 166 et 167.

Code			
165003	1" M x 1" F	1	-



165

Paire d'excentriques pour groupes série 165, 166 et 167. Entraxe : 105-145 mm.

Code			
165006	1 1/2" F x 1" F	1	-



165

Raccord union femelle avec écrou tournant et joint pour groupes séries 165, 166 et 167.

Code			
165002	1 1/2" F x 1" F	1	-

165

Kit séparateur hydraulique pour groupes séries 165, 166 et 167.



Code			
165010	1 1/2" F x 1" F	1	-

Pièces de rechange pour groupes série 165, 166 et 167.

Code	
F19441	circulateur WILO PARA 25-7
F19486	circulateur UPML 25-105
F19101/R	thermomètre départ
F19101/BL	thermomètre retour
R12090	clé de rechange pour série 165
F0001252	circulateur UPM3S Auto 25-60

COMPOSANTS POUR INSTALLATIONS SANITAIRES

Schémas présentés à titre indicatif

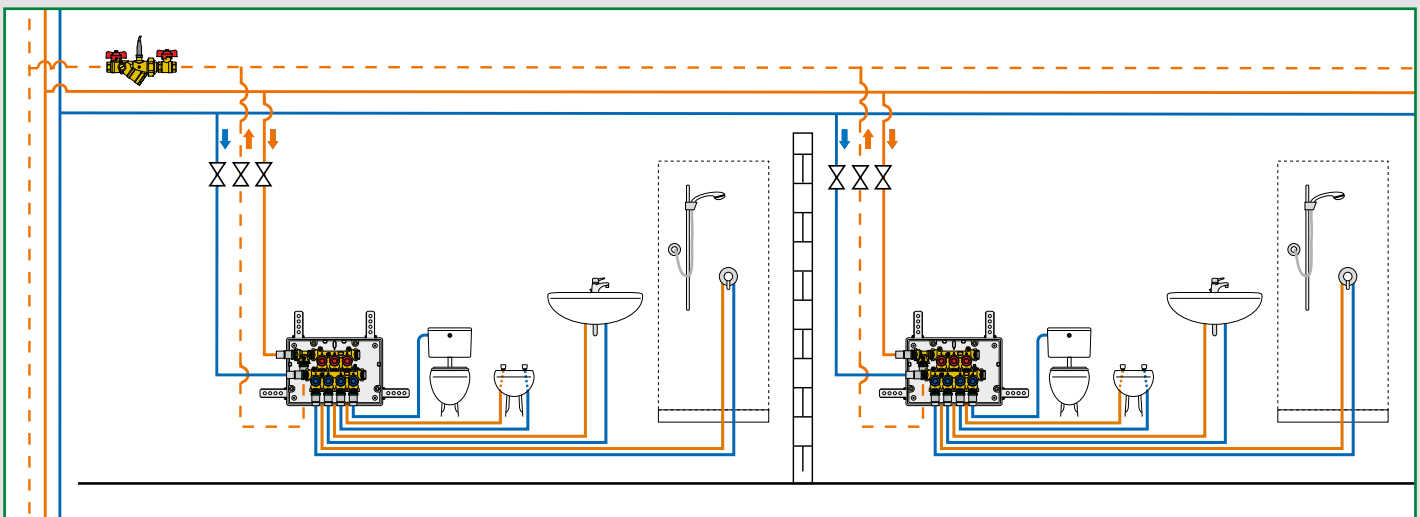
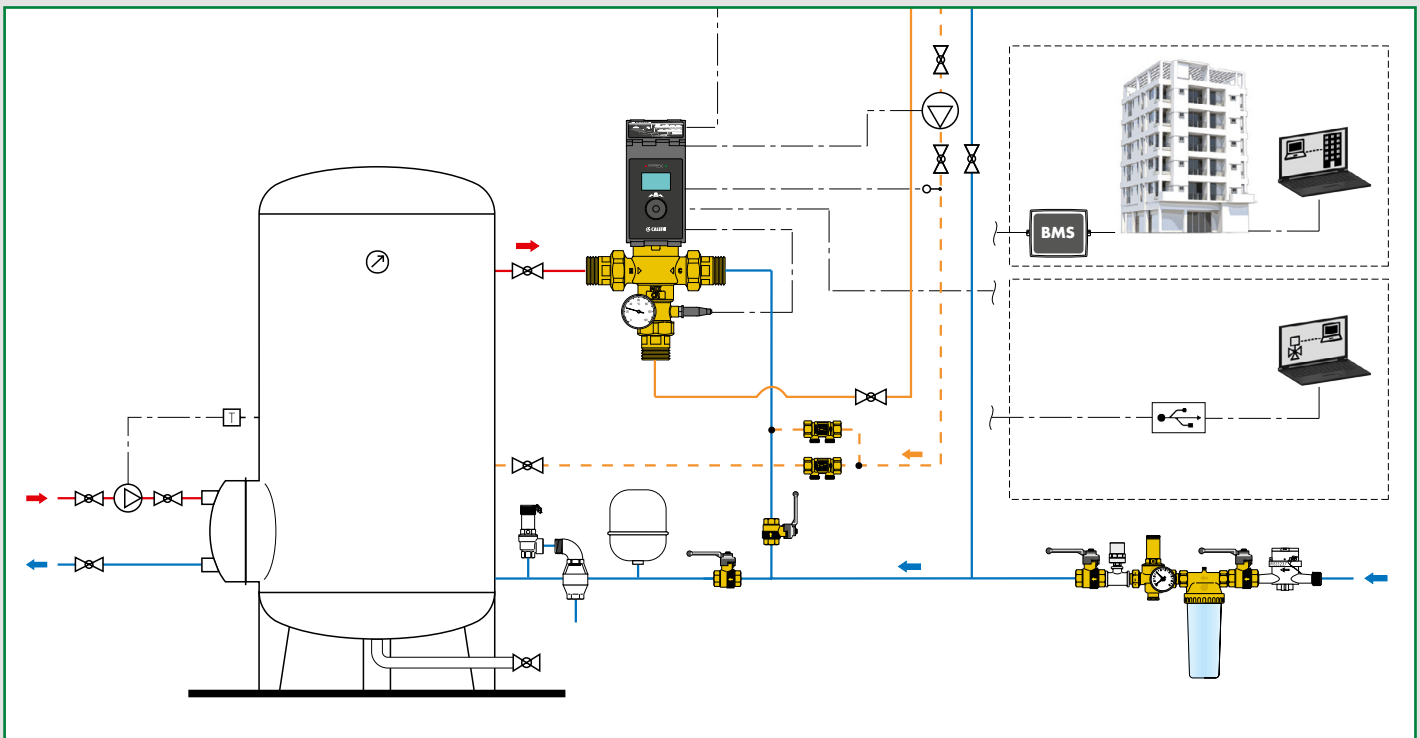
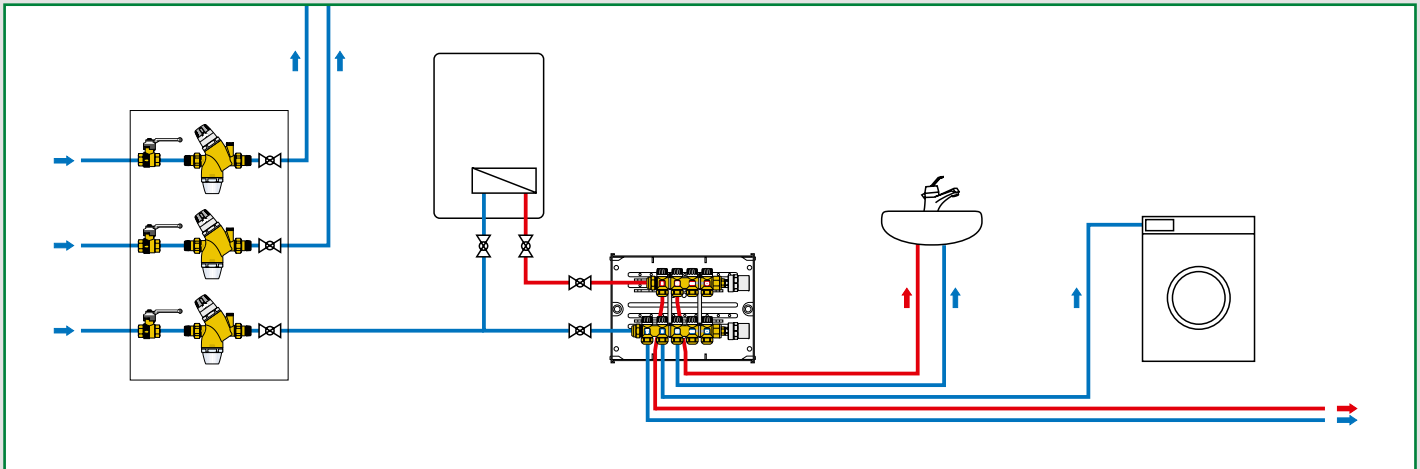

COMPOSANTS POUR INSTALLATIONS SANITAIRES

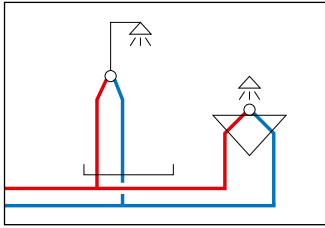

Les installations de distribution d'eau froide et chaude à usage sanitaire nécessitent des dispositifs de protection et de contrôle spéciaux, choisis en fonction de l'utilisation prévue et du degré de sécurité à garantir aux utilisateurs. En fonction du type d'application, par exemple pour un usage résidentiel, commercial ou public, les installations sont dimensionnées selon des règles différentes et doivent être équipées du matériel approprié. Vous trouverez ci-dessous les classifications les plus importantes des appareils, utiles pour une identification et un choix simple et correct.

Régulation de la pression

- Réducteurs de pression

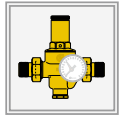
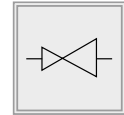

Régulation de la température

- Mitigeurs thermostatiques et électroniques

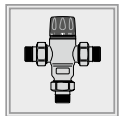
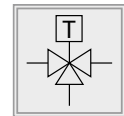

Distribution de l'eau froide et de l'eau chaude sanitaire

- Collecteurs de distribution

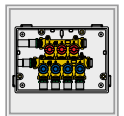
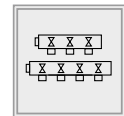

Sécurité et protection des ballons d'eau chaude

- Groupes de sécurité - Soupapes de sécurité

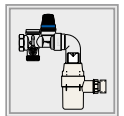
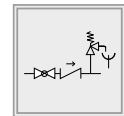

Phénomène de coups de bélier

- Antibéliers

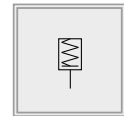

Protection antigel

- Robinet à sphère avec dispositif de sécurité antigel

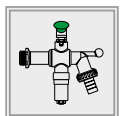

Protéger ou isoler le circuit

- Vannes à sphère avec clapet anti-retour intégré

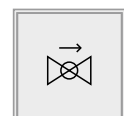

RÉDUCTEURS DE PRESSION

Schémas présentés à titre indicatif

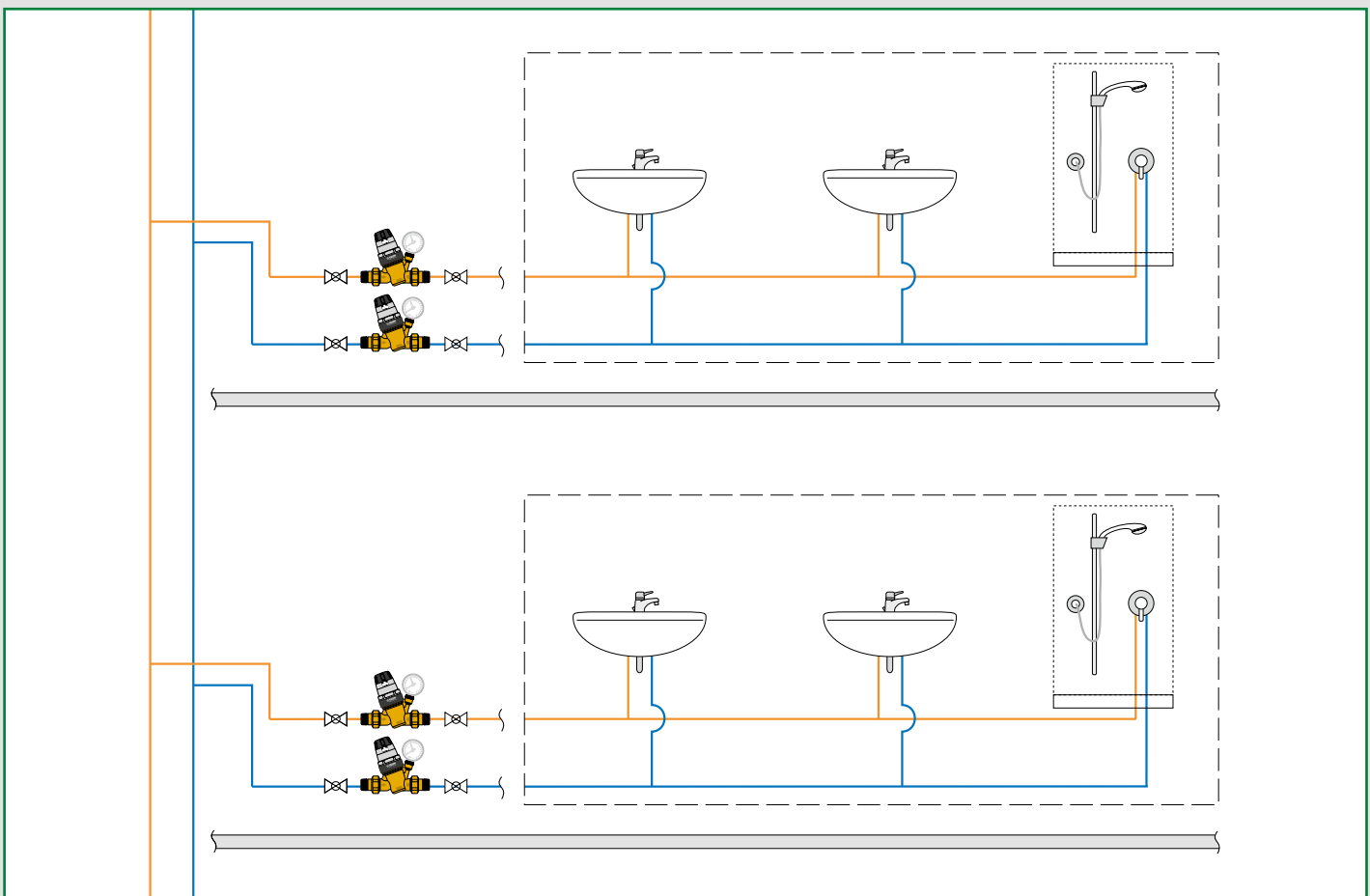
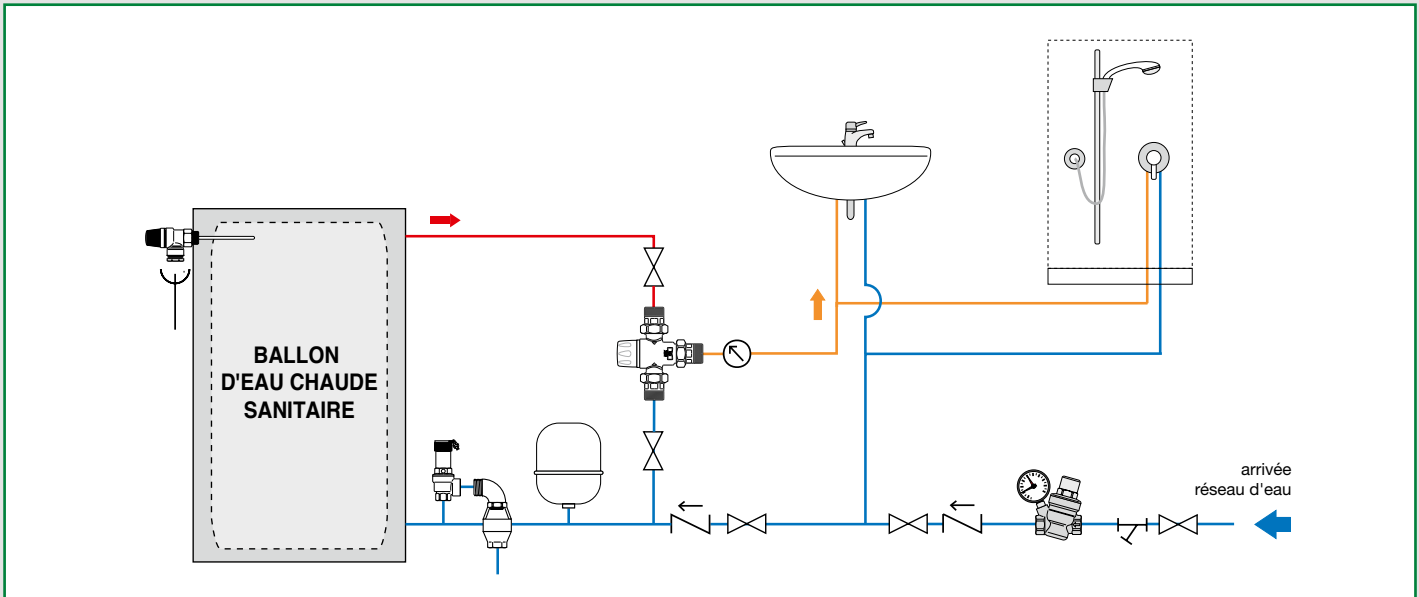

Réducteurs de pression Réducteurs stabilisateurs de pression



Domestic Water Sizer



Cet outil permet de dimensionner les principaux composants pour installations sanitaires
Disponible sur www.caleffi.com et en appli pour smartphone sous iOS et Android®.

LA PRESSION DANS LES RESEAUX D'EAU

Pourquoi maitriser la pression dans un réseau d'eau ?

Une pression trop basse c'est :

- un manque d'eau aux points de soutirage
- un manque de pression aux appareils de production d'ECS, lave linge, lave vaisselle...

Une pression trop forte c'est :

- une usure prématurée des robinets
- des pannes d'appareils ménager
- des fuites aux raccordements
- des fuites aux chasses d'eau
- des écoulements d'eau aux groupes de sécurité de production d'ECS
- des gaspillages d'eau
- des éclaboussures
- des difficultés de réglage des mitigeurs thermostatiques
- des vibrations
- des sifflements
- des coups de bélier de forte amplitude

Quelle est la bonne pression dans une installation ?

le DTU 60.11 P1-1 page 5 indique :

“ la pression statique doit être **inférieure à 4 bar au point de puisage**. Des réducteurs de pression sont à prévoir le cas échéant.”

“Pour les immeubles collectifs d'habitation, l'installation doit être conçue pour obtenir à l'entrée de chacun des logements, dans le collectif, une **pression minimale de 1 bar**.”

“Note 1, certains équipements requièrent une pression minimale d'alimentation : se reporter aux préconisations du fabricant. “

“Note 2, certains équipements tels que les chaudières individuelles gaz pour la production d'ECS ou les mitigeurs thermostatiques nécessitent des pressions d'alimentation supérieures aux exigences minimales du **code de la santé publique**” (l'Article R.1321-43 indique une **pression minimale de 0,3 bar**)

3 bar en entrée du réseau d'eau est la **pression idéale recommandée**, pour assurer le confort de l'utilisateur et le bon fonctionnement de l'installation sur le plan technique et sur la performance énergétique.

Pourquoi la pression varie à l'entrée de l'installation ?

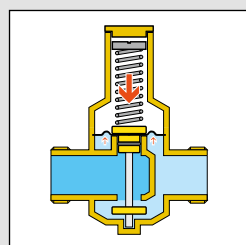
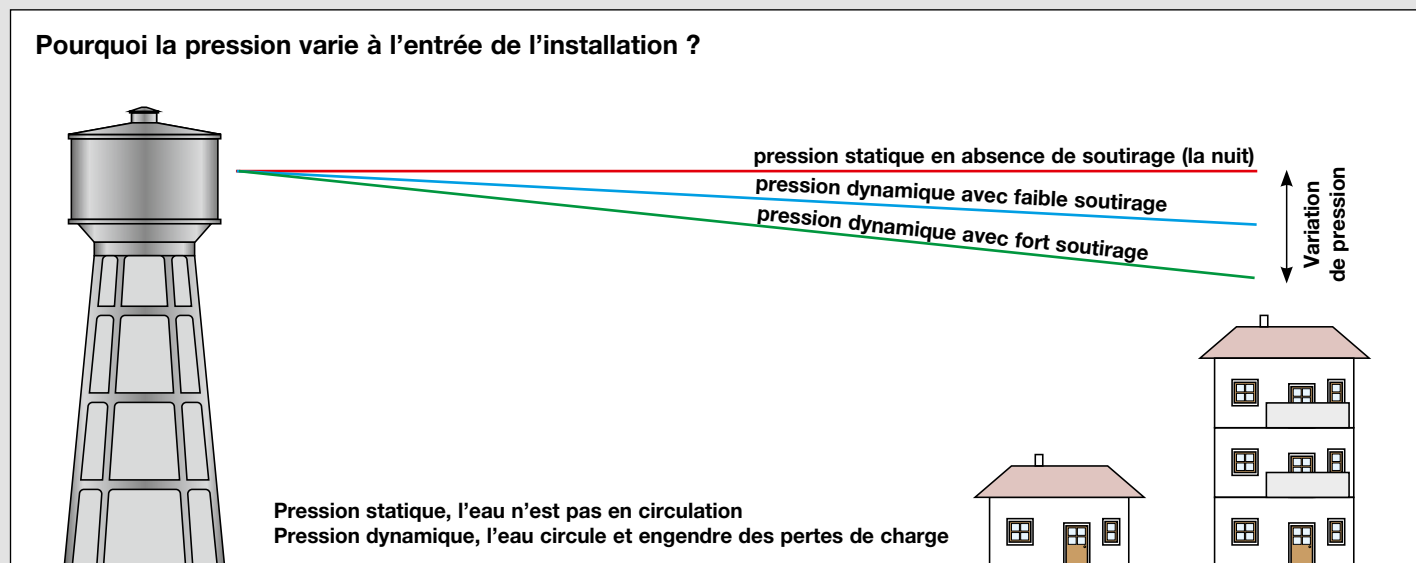

Le principe de fonctionnement du réducteur se base sur l'équilibre entre deux forces opposées.

Le ressort pousse l'obturateur vers le bas dans le sens d'ouverture du réducteur. La pression en aval qui pousse la membrane crée à l'inverse une force qui tend à faire remonter l'obturateur dans le sens de fermeture.



Pour en savoir plus sur les réducteurs de pression, télécharger la revue hydraulique N°7 :

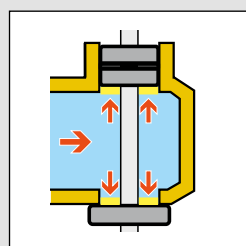

Siège compensé

Les réducteurs stabilisateurs de pression Caleffi sont équipés de siège compensé. Cela signifie que la **valeur de la pression de tarage** en aval reste **constante** indépendamment des variations de la valeur de la pression en amont.

sur la figure, la poussée vers l'ouverture est contrebalancée par la force créée par la pression de fermeture qui agit sur le piston de compensation. Etant donné que celui-ci a une surface égale à celle de l'obturateur, les deux forces en jeu s'annulent.

Détermination des réducteurs de pression

Exemple : un dortoir de 15 douches, 15 lavabos et 5 WC avec réservoir de chasse. le DTU 60.11 P1-1 Août 2013 page 6 indique les débits suivant :

- douche 0,2 l/s x 15 x 3600 = 10800 l/h
- lavabos 0,2 l/s x 15 x 3600 = 10800 l/h
- WC 0,12 l/s x 5 x 3600 = 2160 l/h

coefficient de simultanéité selon DTU 60.11 P1-1 Août 2013 page 11 ($x = \text{nombre d'appareils}$)

$$\frac{0,8}{\sqrt{x-1}} = \frac{0,8}{\sqrt{15+15+5-1}} = 0,137$$

- besoin $(10,8 + 10,8 + 2,16 \text{ m}^3/\text{h}) \times 0,137 = 3,26 \text{ m}^3/\text{h}$

Pressions et température

- statique en amont du réseau **18 bar**
- dynamique en amont du réseau **9 bar**
- souhaitée en aval du réseau **3 bar**
- **pression amont/pression aval** **3**
- température d'eau **10 °C**

Réducteur sélectionné

- pour EF 40 °C max
- pression amont statique maxi 25 bar
- diamètre pour 3,26 m³/h : 1 1/4"
- rapport de pression égal à 3, un seul réducteur suffit
- **modèle réf : 535074 ou 535075 avec manomètre**

1. Sélectionner le tableau indiquant la température et la pression amont maxi du projet.
2. Dans ce tableau sélectionner le débit du projet dans la plage du débit conseillé.
3. Respecter les conditions normales de travail amont, aval indiquées par les diagrammes de cavitation. Idéalement le rapport, pression amont / pression aval doit être inférieur ou égal à 3.
4. Si le rapport dépasse 3, mettre un deuxième réducteur en série en respectant ce rapport maxi.
5. Si le débit aval est fortement variable, faire un montage en parallèle.

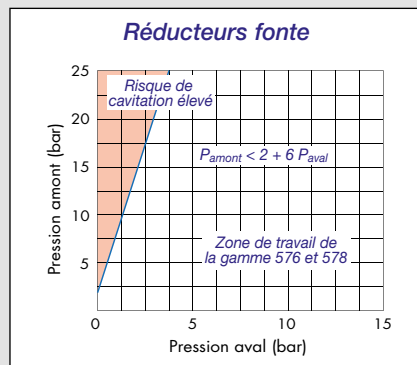
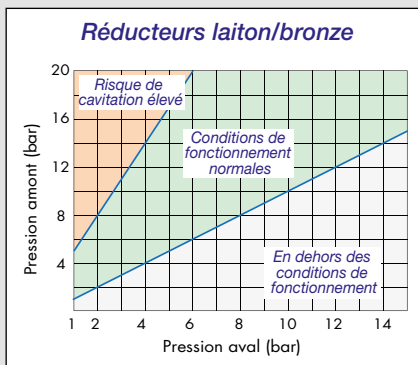

Le rapport de pression est trop élevée, le phénomène de cavitation peut se déclencher, entraînant du bruit, des vibrations et la destruction à terme du réducteur.

Le rapport de pression est bon, le réducteur fonctionne dans de bonnes conditions.

La pression amont est inférieure à la pression aval (réduite), le réducteur de pression ne peut pas fonctionner.

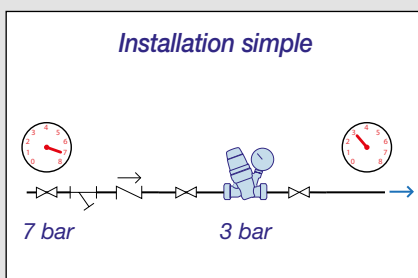

Configuration prévue lorsque le rapport de réduction est inférieur à 3:1, condition recommandée pour éviter le phénomène de cavitation.

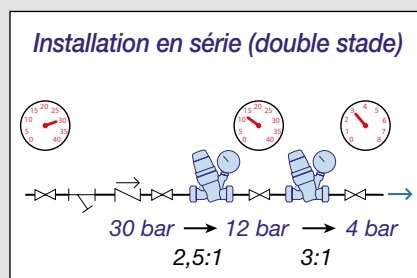

Configuration prévue lorsque la pression initiale est élevée, lorsque le rapport de réduction est supérieur à 3:1 ou lorsque la pression en entrée oscille énormément.

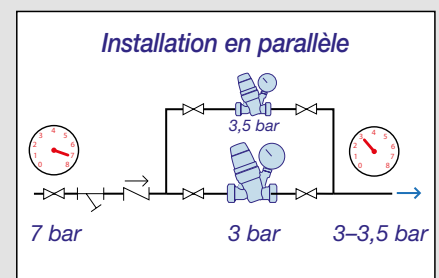

Configuration prévue lorsque le débit requis par les dérivation est très variable et peut atteindre des valeurs nettement au-dessous de celles de projet; elle garantit une pression stable en aval même lorsque le débit est faible.

Remarque :







Afin de protéger l'installation d'éventuels coups de bélier, il est conseillé d'installer un clapet anti-retour type EA (contrôlable) après le réducteur de pression et des anti-bélier au plus près des points de soutirage.







Anti-bélier
série 525



Clapet anti-retour type EA
série 3045



 25 bar		Température maxi Tarage d'usine Tarage aval		80 °C		60 °C	
				1 à 5,5 bar		2 à 14 bar	
N° Notice N° Série		01188		01026		H0003040	
		539		5360		576	
ACS <small>ASSOCIATION FRANÇAISE D'INDUSTRIE SANITAIRE</small>							
							
exceptionnel type circuit incendie		5,5 m/s		Réducteurs		Réducteurs - Stabilisateurs	
Dimension		Débits en m³/h		5362.40		5360.40	
DN		1 m/s		5362.50		5360.50	
Pouces		conseillé		5362.60		5360.60	
1/2"		1,5 m/s		5360.70		5360.71	
3/4"		maxi		5360.80		5360.81	
1"		0,95		5365.80		5365.81	
1 1/4"		1,70		5365.90		5365.91	
1 1/2"		2,26					
2"		2,65					
3"		3,53					
4"		4,34					
5"		5,79					
6"		6,78					
65		10,60					
80		14,13					
100		23,88					
125		36,17					
150		56,52					
		65,67					
		99,48					
		155,43					
		242,86					
		349,72					

 40 bar		Température maxi Tarage aval		60 °C		60 °C	
				2 à 14 bar		2 à 14 bar	
N° Notice N° Série		H0003040		H0003040		H0003040	
		576		576		576	
ACS <small>ASSOCIATION FRANÇAISE D'INDUSTRIE SANITAIRE</small>							
							
exceptionnel type circuit incendie		5,5 m/s		Réducteurs		Réducteurs	
Dimension		Débits en m³/h		576.064		576.084	
DN		1 m/s		576.104		576.124	
Pouces		conseillé		576.154		576.154	
2 1/2"		1,5 m/s					
3"		maxi					
4"		11,94					
5"		17,91					
6"		23,88					
		36,17					
		56,52					
		65,67					
		99,48					
		155,43					
		242,86					
		349,72					

RÉDUCTEURS DE PRESSION INCLINÉS HAUTE TEMPÉRATURE



5330..H notice tech. 01252

Réducteur de pression incliné.
Haute température.
Cartouche et filtre démontables.
Corps en laiton. Chromé.
Pression amont maxi : 16 bar.
Pression de tarage aval : 1–5,5 bar.
Tmax d'exercice : 80 °C.
Homologué EN 1567.



Code			
533041H	1/2"	1	20
533051H	3/4"	1	20

RÉDUCTEURS DE PRESSION INCLINÉS



5330 notice tech. 01024

Réducteur de pression incliné.
Cartouche et filtre démontables.
Corps en laiton. Chromé.
Pression amont maxi : 16 bar.
Pression de tarage aval : 1–6 bar.
Tmax d'exercice : 40 °C.



Code			
533041	1/2"	1	20
533051	3/4"	1	20



5332..H notice tech. 01252

Réducteur de pression incliné.
Haute température.
Cartouche et filtre démontables.
Corps en laiton. Chromé.
Pression amont maxi : 16 bar.
Pression de tarage aval : 1–5,5 bar.
Tmax d'exercice : 80 °C.
Avec manomètre 0–10 bar.
Homologué EN 1567.



Code			
533241H	1/2"	1	20
533251H	3/4"	1	20



5332 notice tech. 01024

Réducteur de pression incliné.
Cartouche et filtre démontables.
Corps en laiton. Chromé.
Pression amont maxi : 16 bar.
Pression de tarage aval : 1–6 bar.
Tmax d'exercice : 40 °C.
Avec manomètre 0–10 bar.



Code			
533241	1/2"	1	20
533251	3/4"	1	20



5334..H notice tech. 01252

Réducteur de pression incliné.
Haute température.
Cartouche et filtre démontables.
Corps en laiton. Chromé
Pression amont maxi : 16 bar.
Pression de tarage aval : 1–5,5 bar.
Tmax d'exercice : 80 °C.
Avec prise manomètre 1/4" F.
Homologué EN 1567.



Code			
533441H	1/2"	1	20
533451H	3/4"	1	20
533461H	1"	1	25



5334 notice tech. 01024

Réducteur de pression incliné,
avec prise manomètre 1/4" F.
Cartouche et filtre démontables.
Corps en laiton. Chromé
Pression amont maxi : 16 bar.
Pression de tarage aval : 1–6 bar.
Tmax d'exercice : 40 °C.



Code			
533441	1/2"	1	20
533451	3/4"	1	20



RÉDUCTEURS DE PRESSION INCLINÉS HAUTE TEMPÉRATURE



5331..H  notice tech. 01252

Réducteur de pression incliné après compteur. Haute température. Avec prise manomètre 1/4" F. Cartouche et filtre démontables. Corps en laiton. Chromé. Pression amont maxi : 16 bar. Pression de tarage aval : 1-5,5 bar. Tmax d'exercice : 80 °C.
Homologué EN 1567.



Code  
 **533152H TH** écrou tournant 3/4" F x 3/4" M 1 25



RÉDUCTEURS DE PRESSION INCLINÉS



5331  notice tech. 01024

Réducteur de pression incliné après compteur, avec prise manomètre 1/4" F. Cartouche et filtre démontables. Corps en laiton. Chromé. Pression amont maxi : 16 bar. Pression de tarage aval : 1-6 bar. Tmax d'exercice : 40 °C.





Code  
 **533152** écrou tournant 3/4" F x 3/4" M 1 25



5331  notice tech. 01024

Réducteur de pression incliné pour groupe de sécurité chauffe-eau. Cartouche et filtre démontables. Corps en laiton. Chromé. Pression amont maxi : 16 bar. Pression de tarage aval : 1-6 bar. Tmax d'exercice : 40 °C.



Code  
 **533151** 3/4" M x écrou tournant 3/4" F 1 25





MICRO RÉDUCTEUR DE PRESSION INCLINÉ POUR APPLICATIONS SPÉCIALES



533...H  notice tech. 01332

Micro réducteur de pression incliné pour applications spéciales : distributeur d'eau, de boisson et machine à café. Cartouche et filtre extractible. Corps en laiton "LOW LEAD" antidéminéralisation CR. Pression maxi amont : 16 bar. Pression de tarage aval : de 0,8 à 4 bar. Tmax d'exercice : 80 °C. Débit maxi conseillé : 6 l/min.
Homologué EN 1567.
PATENT PENDING.



Code DN  
 **533430H** 8 3/8" 1 20
 **533230H** 8 3/8" avec mano 0-10 bar 1 20

Applications

La série de micro réducteur 533...H a été réalisée pour les applications où il est nécessaire de réduire et de stabiliser avec précision la pression en entrée du réseau public en présence de faibles valeurs de débit. La série 533...H est surtout installée pour des appareils où le fonctionnement est irrégulier et l'encombrement important. Les performances de cette série de micro réducteur sont conformes à la norme EN 1567, pour usage avec eau froide et eau chaude jusqu'à 80 °C.

Les applications types de ces micro réducteurs sont les appareils pour la distribution d'eau, de boissons et les machines à café.

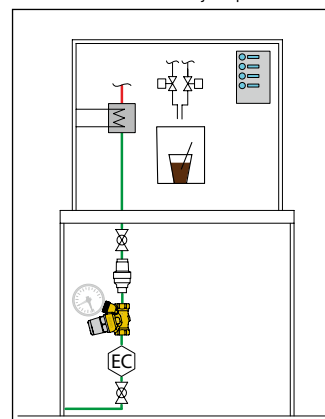
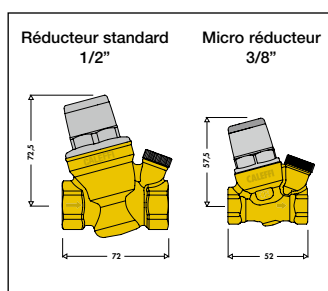







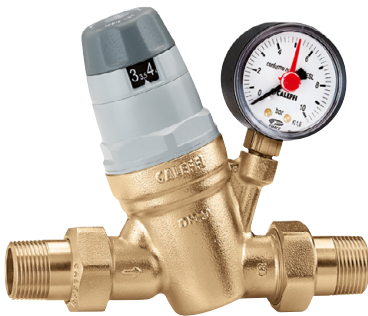

RÉDUCTEURS DE PRESSION AVEC INDICATEUR DE RÉGLAGE

5350 notice tech. 01085

Réducteur de pression avec cartouche monobloc extractible. Corps en laiton antidé zincification CR. Avec indicateur de réglage. Raccords union mâle. Pression amont maxi : 25 bar. Pression de tarage aval : 1-6 bar. Tmax d'exercice : 40 °C.
Homologué EN 1567.





Avec manomètre 0-10 bar.

Code			
 535041	1/2"	1	5
 535051	3/4"	1	5
 535061	1"	1	5
535075*	1 1/4" cartouche de 1"	1	5
 535071	1 1/4"	1	4
 535081	1 1/2"	1	4
 535091	2"	1	4

* Non certifié DVGW

Avec prise manomètre 1/4" F.







Code			
535040	1/2"	1	5
535050	3/4"	1	5
535060	1"	1	5
535074*	1 1/4" cartouche de 1"	1	5
535070	1 1/4"	1	4
535080	1 1/2"	1	4
535090	2"	1	4

* Non certifié DVGW



5350

Cartouche de rechange et clé pour le démontage du filtre et de la cartouche. Pour réducteur séries 5350, 5351.

Code			
 535004	1/2" - 3/4"	1	8
 535006	1"	1	8
535017	1 1/4" (535074 - 535075)	1	-
 535007	1 1/4" - 1 1/2" - 2"	1	-
 R52484*	Clé pour le démontage filtre et cartouche*	1	-

* Seulement pour réducteurs 1/2", 3/4" et 1"

RÉDUCTEURS DE PRESSION AVEC INDICATEUR DE RÉGLAGE HAUTE TEMPÉRATURE





5350..H

 notice tech. 01265



Réducteur de pression avec cartouche monobloc extractible. Haute température. Corps en laiton "LOW LEAD" antidé zincification CR. Avec indicateur de réglage. Raccords union mâle. Pression amont maxi : 25 bar (statique - EN 1567). Pression amont maxi : 16 bar (dynamique - EN 1567). Pression de tarage aval : 1-6 bar. Tmax d'exercice : 80 °C.
Homologué EN 1567.



Avec manomètre 0-10 bar.

Code			
535041H	1/2"	1	-
535051H	3/4"	1	-
535061H	1"	1	-
535071H	1 1/4"	1	-
535081H	1 1/2"	1	-
535091H	2"	1	-



Avec prise manomètre 1/4" F.

Code			
535040H	1/2"	1	-
535050H	3/4"	1	-
535060H	1"	1	-
535070H	1 1/4"	1	-
535080H	1 1/2"	1	-
535090H	2"	1	-



5350..H

Cartouche de rechange. Pour réducteur séries 5350H.

Code			
535006H	1/2" - 3/4" - 1"	1	8
535009H	1 1/4" - 1 1/2" - 2"	1	-

RÉDUCTEURS DE PRESSION AVEC INDICATEUR DE RÉGLAGE



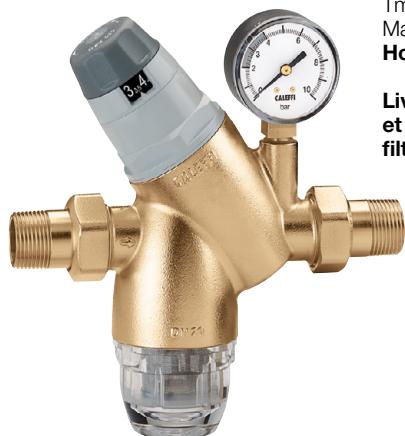

5351 notice tech. 01085

Réducteur de pression avec cartouche monobloc extractible. Corps en laiton. Avec indicateur de réglage. Cartouche filtrante en acier inox avec bol transparent. Raccords union mâle. Pression amont maxi : 25 bar. Pression de tarage aval : 1-6 bar. Tmax d'exercice : 40 °C. Mailles du filtre Ø : 0,28 mm. **Homologué EN 1567.**



Livré avec filtre de rechange et clé pour le démontage du filtre et de la cartouche.



Avec manomètre en acier inox 0-10 bar.

Code			
 535141	1/2"	1	5
 535151	3/4"	1	5
 535161	1"	1	5

Avec prise manomètre 1/4" F.

Code			
535140	1/2"	1	5
535150	3/4"	1	5
535160	1"	1	5

Principe de fonctionnement

Pour stabiliser la pression en aval, le fonctionnement du réducteur de pression série 5350, se fonde sur l'équilibre de deux forces opposées :
 1- la poussée du ressort vers l'ouverture de l'obturateur,
 2- la poussée de la membrane vers la fermeture de l'obturateur.

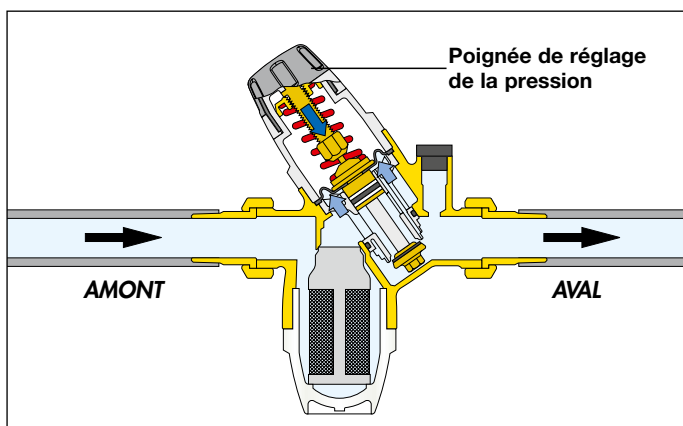





RÉDUCTEURS DE PRESSION

539 notice tech. 01188

Réducteur de pression. Corps en laiton antidézincification CR. Pression amont maxi : 25 bar. Pression de tarage aval : 1-5,5 bar. Tarage d'usine : 3 bar. Tmax d'exercice : 80 °C. Fourni avec une paire de raccords multifiletés: 1/2" F, 1/2" M et 3/4" M. **Homologué NF 079 doc.4, EN 1567.**



Avec deux prises manomètres 1/4" F.

Code			
 539250 TH	3/4" F	1	10
 539200 TH	3/4" F sans raccords multifiletés	1	10

Principe de fonctionnement

L'étrier est tarée, à l'aide de la vis de réglage, afin de créer une perte de charge fixe pour délivrer à l'installation, la pression souhaitée.

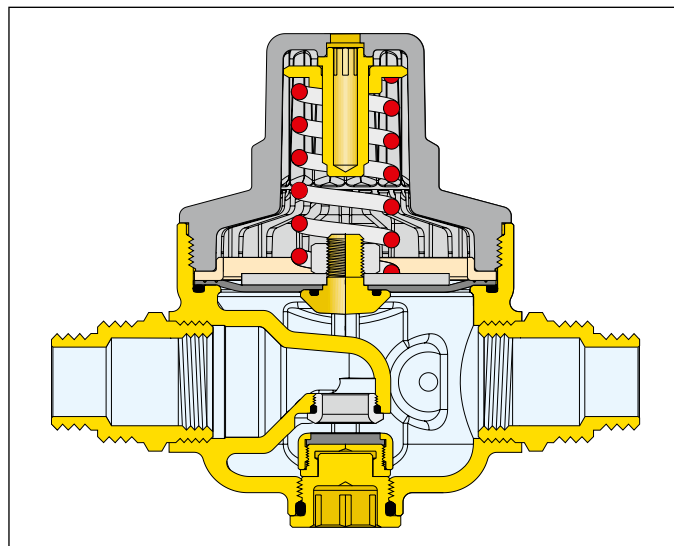

RÉDUCTEURS DE PRESSION



5360 notice tech. 01026

Réducteur de pression, avec cartouche extractible. Corps en laiton antidézincification CR. Raccords union mâle. Pression amont maxi : 25 bar. Pression de tarage aval : 0,5-6 bar. Tmax d'exercice : 80 °C. **Homologué EN 1567.**



Avec manomètre 0-10 bar.

Code			
536041	1/2"	1	5
536051	3/4"	1	5
536061	1"	1	5
536071	1 1/4"	1	4
536081	1 1/2"	1	4

Avec prise manomètre 1/4" F.

Code			
536040	1/2"	1	5
536050	3/4"	1	5
536060	1"	1	5
536070	1 1/4"	1	4
536080	1 1/2"	1	4



5362 notice tech. 01026

Réducteur de pression, avec cartouche extractible. Corps en laiton antidézincification CR. Raccordements femelle - femelle. Pression amont maxi : 25 bar. Pression de tarage aval : 0,5-6 bar. Tmax d'exercice : 80 °C.



Avec manomètre 0-10 bar.

Code			
536241	1/2"	1	5
536251	3/4"	1	5
536261	1"	1	5

Avec prise manomètre 1/4" F.

Code			
536240	1/2"	1	5
536250	3/4"	1	5
536260	1"	1	5



5365 notice tech. 01026

Réducteur de pression, avec cartouche extractible. Corps en bronze. Raccords union mâle. Pression amont maxi : 25 bar. Pression de tarage aval : 0,5-6 bar. Tmax d'exercice : 80 °C. **Homologué EN 1567.**



Avec deux manomètres inox à bain de glycérine :
0-25 bar en amont
0-10 bar en aval.

Code			
536581	1 1/2"	1	-
536591	2"	1	-

Avec deux prises manomètres 1/4" F.

Code			
536580	1 1/2"	1	-
536590	2"	1	-



5366 notice tech. 01026

Réducteur de pression, avec cartouche extractible. Corps en bronze. Raccordements à brides, PN 16. Accouplement avec contre-bridés EN 1092-1. Pression amont maxi : 16 bar. Pression de tarage aval : 0,5-6 bar. Tmax d'exercice : 80 °C. Avec deux manomètres inox à bain de glycérine : 0-25 bar en amont, 0-10 bar en aval.



Code			
536660	DN 65	1	-



5360

Cartouche de rechange pour réducteurs séries 5360, 5362, 5365 et 5366.

Code			
536004	1/2"	1	-
536005	3/4" - 1"	1	-
536027	1 1/4" - 1 1/2" (5360)	1	-
536008	1 1/2" (5365) - 2" - DN 65	1	-

RÉDUCTEURS DE PRESSION PN 40

NOUVEAU



5360 notice tech. 01326

Réducteur de pression de **deuxième stade**, avec cartouche extractible. PN 40.
Corps en laiton antidézincification **CR**.
Raccords union mâle.
Pression amont maxi : 25 bar.
Pression de tarage aval : 0,5-6 bar.
Tmax d'exercice : 40 °C.
Tarage d'usine : 3 bar.



5362 notice tech. 01326

Réducteur de pression de **deuxième stade**, avec cartouche extractible. PN 40.
Corps en laiton antidézincification **CR**.
Raccordements femelle.
Pression amont maxi : 25 bar.
Pression de tarage aval : 0,5-6 bar.
Tmax d'exercice : 40 °C.
Tarage d'usine : 3 bar.

Avec manomètre inox à bain de glycérine : 0-10 bar.

Code			
536046	1/2"	1	-
536056	3/4"	1	-
536066	1"	1	-
536076	1 1/4"	1	-

Avec prise manomètre 1/4" F.

Code			
536245	1/2"	1	5
536255	3/4"	1	5
536265	1"	1	5

Avec prise manomètre 1/4" F.

Code			
536045	1/2"	1	-
536055	3/4"	1	-
536065	1"	1	-
536075	1 1/4"	1	-



5360 notice tech. 01326

Réducteur de pression de **premier stade**, à piston, avec cartouche extractible. PN 40.
Corps en laiton antidézincification **CR**.
Raccords union mâle.
Pression amont maxi : 40 bar.
Pression de tarage aval : 10-15 bar.
Tmax d'exercice : 40 °C.
Tarage d'usine : 12 bar.

Avec manomètre inox à bain de glycérine : 0-25 bar.

Code			
536047	1/2"	1	-
536057	3/4"	1	-
536067	1"	1	-
536077	1 1/4"	1	-



5360 notice tech. 01326

Blocage tarage pour réducteur de pression PN 40 série 5360.

Code	Utilisation		
536010	pour réducteur 1/2"	1	-
536011	pour réducteurs 3/4"-1"	1	-
536012	pour réducteur 1 1/4"	1	-

Afin d'éviter l'apparition de phénomènes de cavitation à l'intérieur des réducteurs de pression, il est conseillé d'avoir un rapport, entre la pression amont maximale et la pression aval réglée, inférieur à 3.

RÉDUCTEURS ET STABILISATEUR DE PRESSION

576

Réducteur de pression.
Corps en fonte.
Raccordements à brides.
Raccordement avec contre-brides EN 1092-1, PN 16.
Pression maxi amont : 16 bar.
Pression de tarage aval : 2–14 bar.
Tmax d'exercice : 60 °C.
Fourni avec deux manomètres.

* Pour montage avec les filtres série 579 (page 183).



578

Stabilisateur de pression.
Corps en fonte, PN 16.
Raccordements à brides.
Raccordement avec contre-brides EN 1092-1, DN 65–DN 150, PN 16; DN 200–DN 300, PN 10.
Pression maxi amont : 16 bar.
Pression de tarage aval : 2–14 bar.
Tmax d'exercice : 65 °C.
Fourni avec deux manomètres.



Corps PN 16

Code			
576062	DN 65	1	–
576082	DN 80	1	–
576102	DN 100	1	–
576122	DN 125	1	–
576152	DN 150	1	–

Code			
578062	DN 65	1	–
578082	DN 80	1	–
578102	DN 100	1	–
578122	DN 125	1	–
578152	DN 150	1	–
578202	DN 200	1	–
578252	DN 250	1	–
578302	DN 300	1	–

Corps PN 25

Code			
576063	DN 65	1	–
576083	DN 80	1	–
576103	DN 100	1	–
576123	DN 125	1	–
576153	DN 150	1	–

Corps PN 40

Code			
576064	DN 65	1	–
576084	DN 80	1	–
576104	DN 100	1	–
576124	DN 125	1	–
576154	DN 150	1	–



617

Contre-bride plate, à souder, à superposition, EN 1092-1, PN 16.
Complété de boulons et de joints.

Code			
617060	DN 65 4 orifices	1	–
617080	DN 80	1	–
617100	DN 100	1	–
617120	DN 125	1	–
617150	DN 150	1	–

MITIGEURS THERMOSTATIQUES

Schémas présentés à titre indicatif

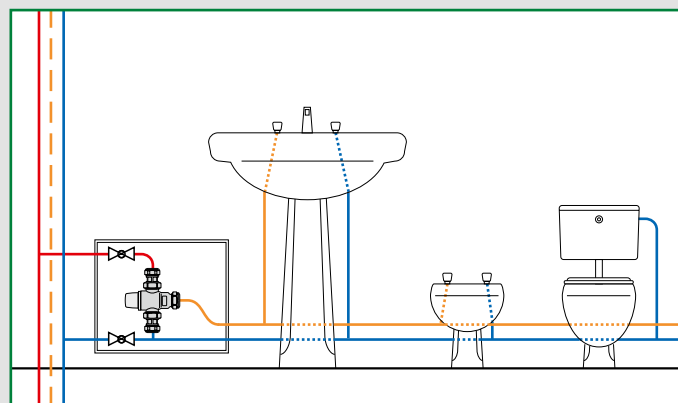
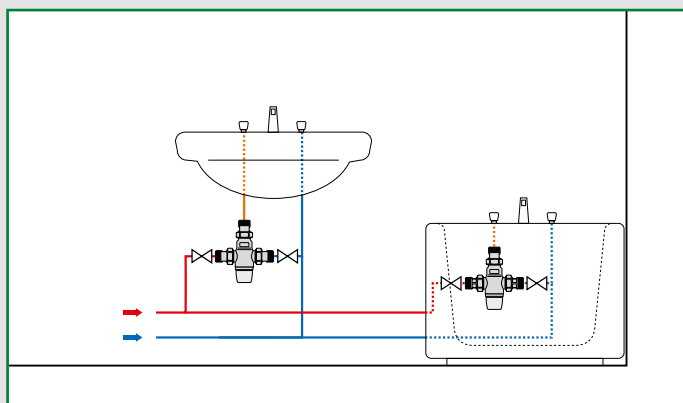
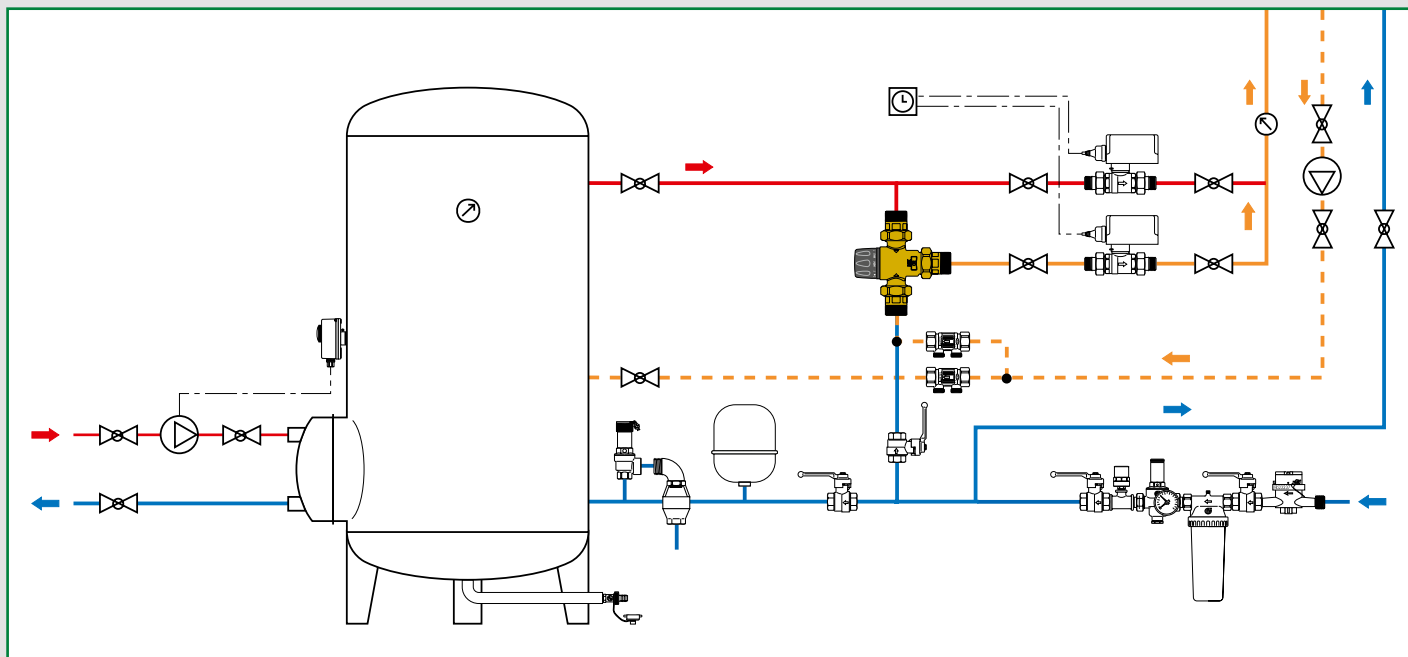

Mitigeurs thermostatiques

Mitigeurs électroniques hybride LEGIOMIX® 2.0

Mitigeurs électroniques avec programme de désinfection thermique LEGIOMIX®

Groupe de distribution sanitaire avec contrôle de la température

et de la désinfection thermique LEGIOFLOW®

Cartouche anti-brûlure et actionneur avec minuterie

Accessoires



Domestic Water Sizer



Cet outil permet de dimensionner les principaux composants pour installation sanitaire
Disponible sur www.caleffi.com et en appli pour smartphone sous iOS et Android®.

CHOIX DES MITIGEURS

Moyennes et grandes installations Kvs jusqu'à 120 m³/h									
Mitigeurs thermostatiques					Mitigeurs électroniques programmables pour désinfection thermique				
Type d'installation	Plages d'utilisation l/min (r)		Rapport de pression C/F & F/C		Plage de réglages °C		Raccords		
N° Série et sens des fluides	mini (ø)	Optimum	max	C/F	F/C	°C	Chaud	Froid	Mixté
85 °C Cantouche extractible Cupets antirétour	5230	7	13-20	2:1	30-65	30-65	●	●	●
	5231	8	23-35	2:1	30-65	30-65	●	●	●
90 °C Cupets antirétour Filtres Compatible avec mitigeurs du marché serie tubulaire	523043	7	37-56	2:1	30-65	30-65	●	●	●
	523040	10	39-60	2:1	35-65	35-65	●	●	●
100 °C Régulateur électronique + vanne mélangeuse à sphaire	6000	8	41-63	2:1	30-65	30-65	●	●	●
	6000	10	50-77	2:1	35-65	35-65	●	●	●
14 / 5 bar	523053	13	63-96	2:1	30-65	30-65	●	●	●
	523050	17	69-106	2:1	35-65	35-65	●	●	●
10 / 5 bar	523063	20	70-107	2:1	30-65	30-65	●	●	●
	523060	8	77-117	2:1	20-85	20-85	●	●	●
600045 EST 600055 EST	523073	17	83-127	2:1	30-65	30-65	●	●	●
	523070	25	91-139	2:1	35-85	35-85	●	●	●
600065 EST 600075 EST	523150	12	97-148	2:1	20-85	20-85	●	●	●
	523160	25	100-153	2:1	35-65	35-65	●	●	●
600054 600064	523170	40	105-160	2:1	36-60	36-60	●	●	●
	523190	25	119-181	2:1	35-85	35-85	●	●	●
600085 EST 600095 EST	524700 + 524007	34	121-185	2:1	35-65	35-65	●	●	●
	524800 + 524008	47	132-202	2:1	36-60	36-60	●	●	●
600074 600084 600094 600016 600018	524900 + 524009	50	137-209	2:1	36-60	36-60	●	●	●
	524900 + 524009	50	173-265	2:1	35-85	35-85	●	●	●
600074 600084 600094 600016 600018	523090	17	194-296	2:1	20-85	20-85	●	●	●
	523090	25	297-453	2:1	20-85	20-85	●	●	●
600074 600084 600094 600016 600018	523090	34	374-572	2:1	20-85	20-85	●	●	●
	523090	67	822-1255	2:1	20-85	20-85	●	●	●
600074 600084 600094 600016 600018	523090	83	1095-1673	2:1	20-85	20-85	●	●	●
	523090	83	1095-1673	2:1	20-85	20-85	●	●	●

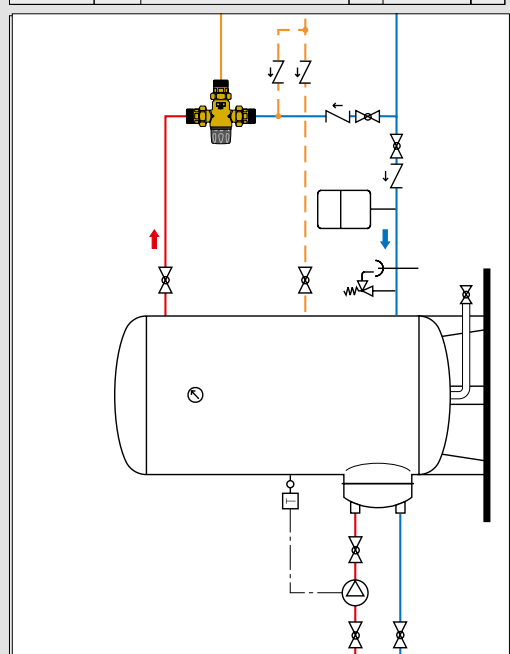

Température maxi	85 °C
Fonctions et équipements spécifiques	Cupets antirétour
Pressions	14 / 5 bar
Statique/Dynamique	10 / 5 bar

5230	5231	524	6000 LEGIOMIX 2.0	6000 LEGIOMIX





KIT DE SÉCURITÉ KMIX

KMIX

Kits de sécurité pour **chauffe-eau vertical**

composé de :

- 2 raccords diélectriques (A)
- 1 croix de dérivation (B)
- 1 mitigeur thermostatique en T (C)
- 1 groupe de sécurité standard (D)
- 1 siphon (E)

Code			
 KMIXV	Groupe standard	1	10
 KMIXVI	Groupe siège inox	1	10

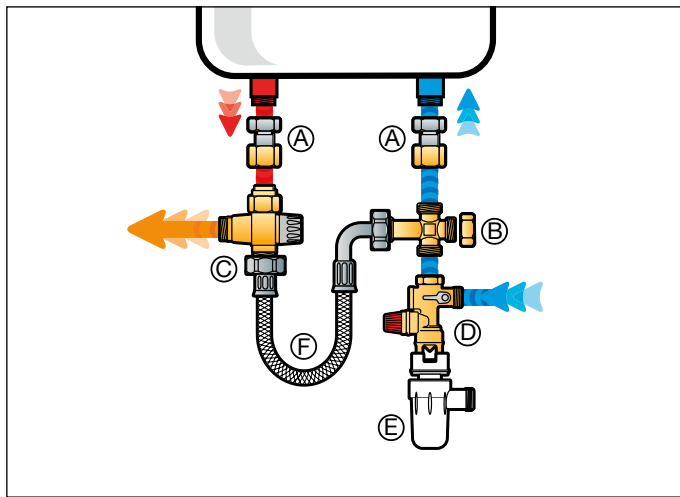





KMIX

Kits de sécurité pour **chauffe-eau thermodynamique**

composé de :

- 2 raccords diélectriques (A)
- 1 croix de dérivation (B)
- 1 mitigeur thermostatique en L (C)
- 1 groupe de sécurité standard (D)
- 1 siphon (E)

Code			
 KMIXH	Groupe standard	1	10
 KMIXHI	Groupe siège inox	1	10

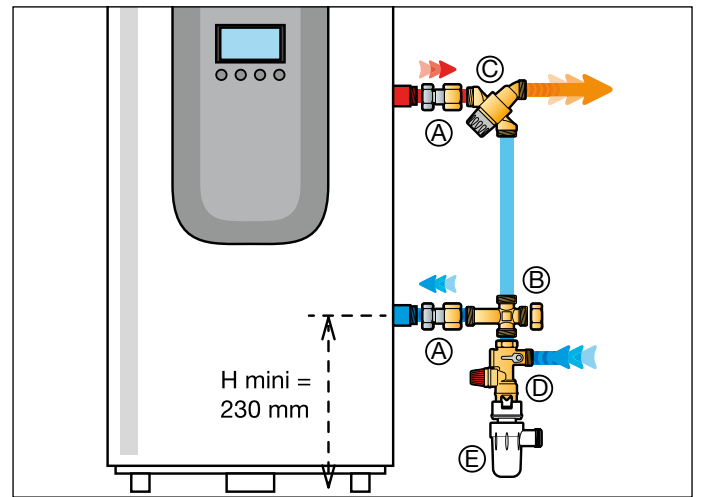

PIÈCES DE RECHANGE



F69934

Croix de dérivation - 3/4" M.
Avec bouchon et joint.

Code			
 F69934	3/4" M	1	10



5217

Mitigeur thermostatique en T,
pour chauffe-eau vertical.
Plage de réglage : 30-50 °C.
Pmax : 10 bar.
Tmax d'entrée : 85 °C.

Code			
 521702 CST		1	10



F69933

Raccord diélectrique pour KMIX - 3/4" F.
Avec écrou tournant.

Code			
 F69933	3/4" F	1	10



5207

Mitigeur thermostatique en L,
pour chauffe-eau thermodynamique.
Plage de réglage : 30-50 °C.
Pmax : 10 bar.
Tmax d'entrée : 85 °C.

Code			
 520751 CST		1	10

MITIGEURS THERMOSTATIQUES POUR PETITES INSTALLATIONS



521 notice tech. 01050
Mitigeur thermostatique, à faible adhérence du calcaire, réglable, avec clapets anti-retour. Corps en laiton "LOW LEAD" antidézincification CR. Chromé. Pmax d'exercice : 14 bar. Tmax d'entrée : 85 °C. PATENT.



Code	Plage de réglage	Kvs (m³/h)		
521503	3/4"	30-65 °C	2,6	1 10



5219 notice tech. 01194
Mitigeur thermostatique, réglable, avec clapets anti-retour et filtres. Spécifique pour le contrôle de la température au point de distribution, complété d'une fonction de fermeture thermique. Corps en laiton "LOW LEAD" antidézincification CR. Chromé. Pmax d'exercice : 10 bar. Tmax d'entrée : 90 °C. PATENT PENDING.



Code	Plage de réglage	Kvs (m³/h)		
521914	1/2"	35-65 °C	1,5	1 10
521915	3/4"	35-65 °C	1,7	1 10
521916	1"	35-65 °C	3,0	1 5



5213 notice tech. 01092
Mitigeur thermostatique, réglage protégée, avec clapets anti-retour et filtres. Dispositif à hautes performances thermiques avec sécurité anti-brûlure. Corps en laiton antidézincification CR. Chromé. Homologué NHS D08, BS 7942, EN 1111 et EN 1287. Pmax d'exercice : 10 bar. Tmax d'entrée : 85 °C.



Code	Plage de réglage	Kvs (m³/h)		
521304	1/2"	30-50 °C	1,5	1 10
521303	3/4"	30-50 °C	1,7	1 10



Coque d'isolation préformée pour mitigeur thermostatique de 1/2" et 3/4" séries 5213, 5217 et 5219.

Code	Plage de réglage	Kvs (m³/h)		
CBN521814	1/2"		1	-
CBN521815	3/4"		1	-



NOUVEAU



5200 notice tech. 01266
Mitigeurs thermostatiques en "L", réglable, avec clapets anti-retour et filtres. Corps en laiton "LOW LEAD" antidézincification CR. Raccords union mâle. Pmax d'exercice : 10 bar. Tmax d'entrée : 90 °C. Homologué EN 1111 et EN 1287.



kiwa

Code	Plage de réglage	Kvs (m³/h)		
521723	3/4"	30-50 °C	1,85	1 10



5217
Mitigeur thermostatique, réglable, avec clapets anti-retour et filtres intégrés. Dispositif à hautes performances thermiques avec sécurité anti-brûlure. Corps en laiton antidézincification CR. Pmax d'exercice : 10 bar. Tmax d'entrée : 85 °C.



Code	Corps DN	Racc.	Plage de réglage	Kv (m³/h)		
520040	15	1/2"	35-65 °C	1,5	1	10
520050	20	3/4"	35-65 °C	1,7	1	10
520060	25	1"	35-65 °C	3,0	1	5

5217 notice tech. 01145
Mitigeur thermostatique, réglable, avec clapets anti-retour et filtres. Dispositif à hautes performances thermiques avec sécurité anti-brûlure. Corps en laiton antidézincification CR. Chromé. Homologué NF 079 Doc. 8. Pmax d'exercice : 10 bar. Tmax d'entrée : 85 °C.



Code	Plage de réglage	Kvs (m³/h)		
521714	1/2"	30-50 °C	1,50	1 10
521713	3/4"	30-50 °C	1,85	1 10

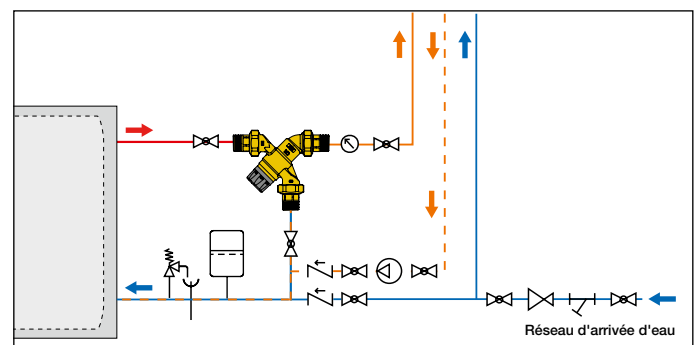



MITIGEURS THERMOSTATIQUES POUR MOYENNES ET GRANDES INSTALLATIONS

5231  notice tech. 01256

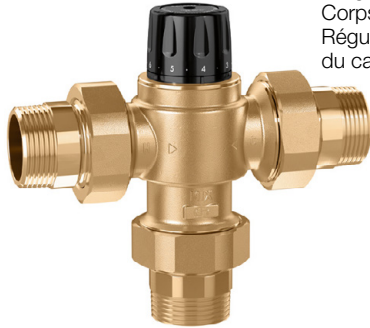
Mitigeur thermostatique réglable.
Corps en laiton antidé zincification CR.
Régulateur interne à faible adhérence du calcaire en technopolymère.
Pmax d'exercice : 14 bar.
Tmax d'entrée : 90 °C.







Code	Plage de réglage	Kv (m³/h)		
523140	1/2"	35-65 °C	4,3	1 5
523150	3/4"	35-65 °C	4,5	1 5
523160	1"	35-65 °C	5,5	1 -
523170	1 1/4"	35-65 °C	7,6	1 -
523180	1 1/2"	35-65 °C	11,0	1 -
523190	2"	35-65 °C	13,3	1 -





5230  notice tech. 01080

Mitigeur thermostatique réglable,
avec cartouche extractible,
pour installations centralisées.
Corps en laiton.
Pmax d'exercice : 14 bar.
Tmax d'entrée : 85 °C.



Code	Plage de réglage	Kv (m³/h)		
523040	1/2"	30-65 °C	4,0	1 -
523050	3/4"	30-65 °C	4,5	1 -
523060	1"	30-65 °C	6,9	1 -
523070	1 1/4"	30-65 °C	9,1	1 -
 523080	1 1/2"	36-60 °C	14,5	1 -
 523090	2"	36-60 °C	19,0	1 -

Mitigeur 5230 avec clapets anti-retour

Code	Plage de réglage	Kv (m³/h)		
523043	1/2"	30-65 °C	4,0	1 -
 523053	3/4"	30-65 °C	4,5	1 -
 523063	1"	30-65 °C	6,9	1 -
 523073	1 1/4"	30-65 °C	9,1	1 -

Remplacement de la cartouche du mitigeur série 5230

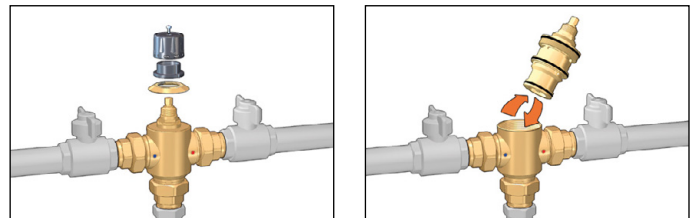

Pour cartouche de recharge, se reporter page 307

Schéma d'application du mitigeur série 5231

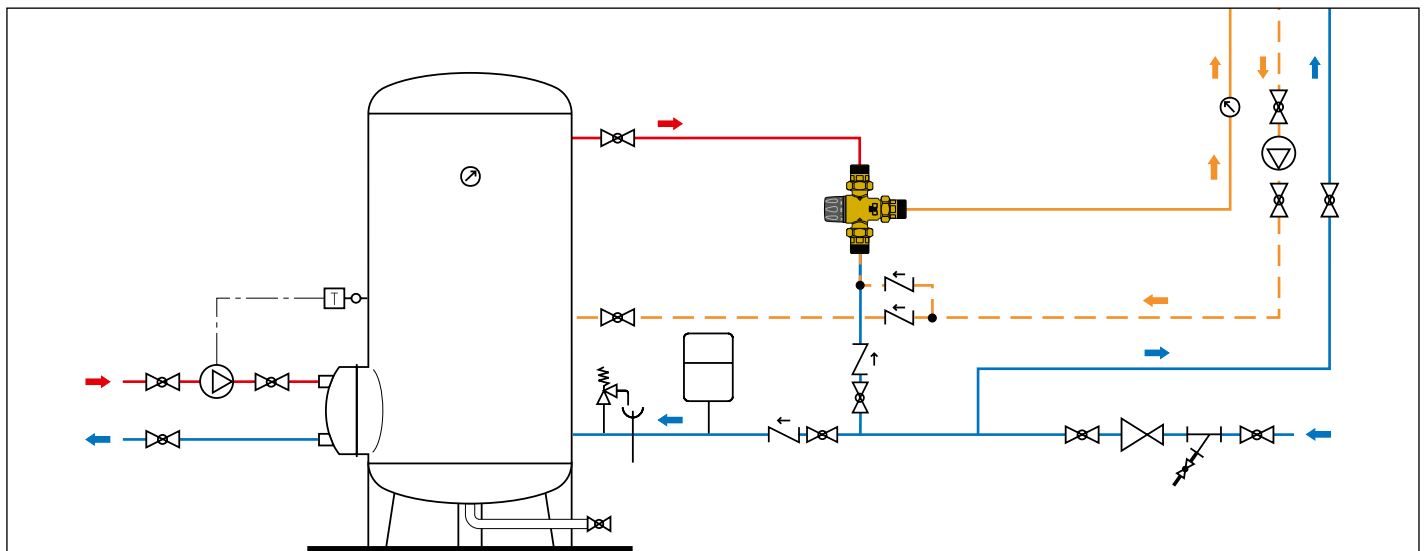

MITIGEURS THERMOSTATIQUES POUR MOYENNES ET GRANDES INSTALLATIONS



524

Mitigeur thermostatique réglable, pour installations centralisées. Avec raccordement bouclage. Corps en laiton. Pmax d'exercice : 10 bar. Tmax d'entrée : 90 °C.



524

Jeu de raccords pour mitigeur fileté série 524. Comportant :
- 2 raccords union femelle avec clapets anti-retour, filtres et joints, pour les entrées d'eau chaude et d'eau froide;
- 1 raccord union femelle avec joint.

Code	Corps DN	Racc.	Plage de réglage	Kv (m³/h)		
524400*	15	1 1/8"	30-65 °C	1,4	1	-
524500	20	1 1/4"	30-65 °C	2,5	1	-
524600	25	1 1/2"	30-65 °C	4,0	1	-
524700	32	2"	30-65 °C	7,7	1	-
524800	40	2 1/4"	36-60 °C	11,5	1	-
524900	50	2 3/4"	36-60 °C	15,0	1	-

Code					
524004	1/2"	pour 524400		1	-
524005	3/4"	pour 524500		1	-
524006	1"	pour 524600		1	-
524007	1 1/4"	pour 524700		1	-
524008	1 1/2"	pour 524800		1	-
524009	2"	pour 524900		1	-

*

Schéma d'application du mitigeur série 524

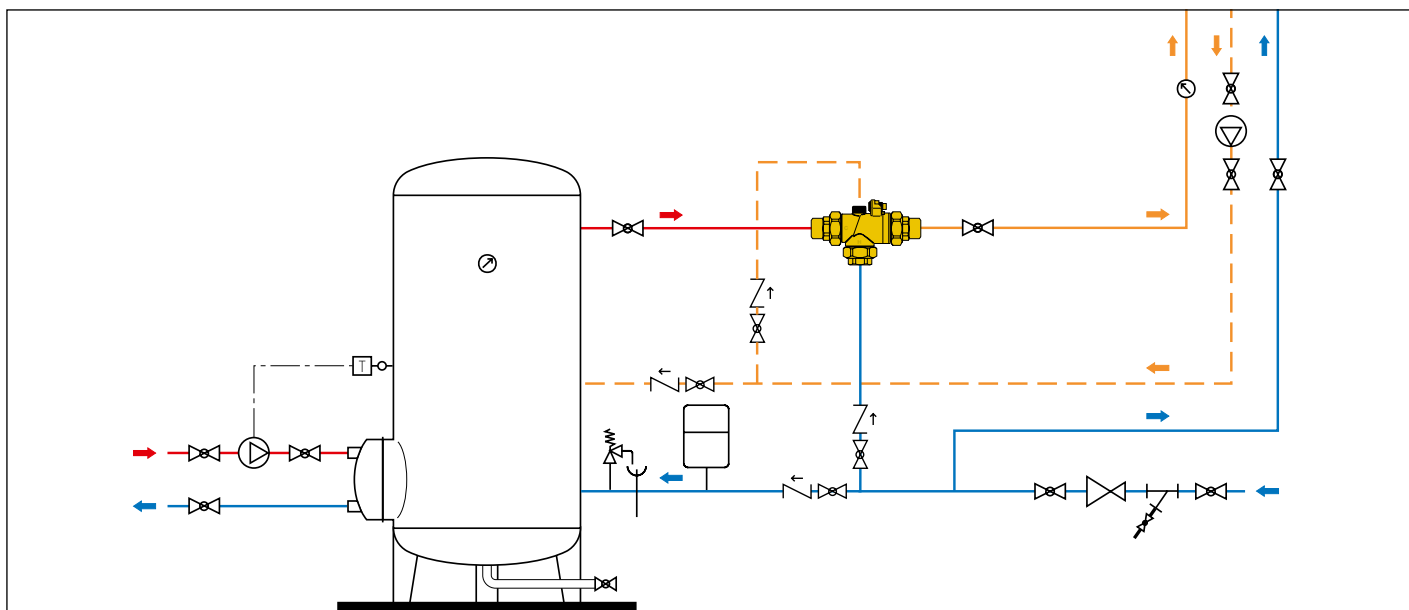

MITIGEUR THERMOSTATIQUE RÉGLABLE POUR INSTALLATION SOUS LAVABO



5212

Mitigeur thermostatique réglable pour installation sous lavabo avec clapets anti-retour et filtres en entrées. Hautes performances thermiques avec fonction de sécurité anti-brûlure. Avec supports de montage et clé de réglage. Corps en laiton "LOW LEAD" antidéminéralisation CR. Pmax d'exercice : 10 bar. Tmax d'entrée : 90 °C. Homologué ASSE 1070.



Schéma d'application du mitigeur thermostatique code 521201

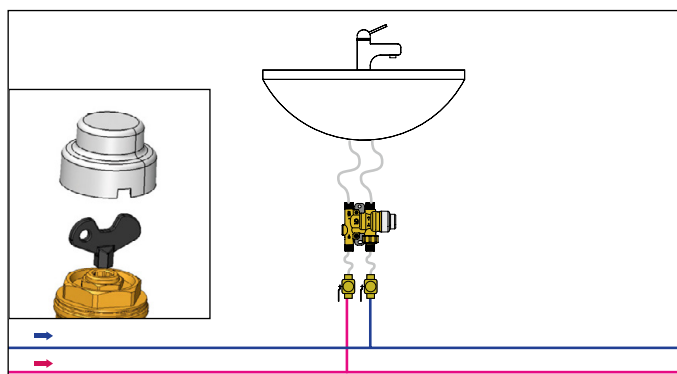

Code		Plage de réglage	Kv (m³/h)		
521201	3/8"	35-50 °C	0,45	1	-

MITIGEUR ÉLECTRONIQUE HYBRIDE

6000 EST
LEGIOMIX® 2.0

notice tech. 01334

Mitigeur électronique hybride.

Comprenant :

- une vanne trois voies hybride avec actionneur motorisé,
- un régulateur électronique avec paramètres de niveaux de température et de cycles de désinfection thermique intégrés sur l'actionneur,
- une sonde de température de départ intégrée,
- une sonde de température de retour bouclage,
- un thermomètre température de départ.

Prédisposé pour la mémorisation des données (en option),

avec enregistrement des températures et des paramètres.

Prédisposé pour le raccordement à une GTB (en option).

Corps en laiton antidézincification CR.

Alimentation électrique : 230 V - 50/60 Hz.

Pression maxi d'exercice : 10 bar.

Température maxi en entrée : 90 °C.

Plage de température de régulation : 35-65 °C.

Plage de température de désinfection : 50-85 °C.

Indice de protection : IP 54.

PATENT PENDING



Code	Corps DN	Racc.	Kv (m³/h)		
600045 EST	15	1/2"	4,3	1	-
600055 EST	20	3/4"	4,3	1	-
600065 EST	25	1"	7,6	1	-
600075 EST	32	1 1/4"	10,0	1	-
600085 EST	40	1 1/2"	13,0	1	-
600095 EST	50	2"	18,0	1	-

NOUVEAU



Pièces de rechange pour mitigeur électronique hybride LEGIOMIX® 2.0 série 6000 EST.

Code

F0000964	corps sans raccord union pour DN 15
F0000965	corps sans raccord union pour DN 20
F0000966	corps sans raccord union pour DN 25
F0000967	corps sans raccord union pour DN 32
F0000968	corps sans raccord union pour DN 40
F0000969	corps sans raccord union pour DN 50

Fonctionnement

Le mitigeur électronique hybride associe en un seul dispositif, la fonctionnalité du mitigeur thermostatique avec l'efficacité de la régulation thermostatique.

Le mitigeur thermostatique utilise l'action mécanique de l'élément thermostatique interne, pour une réaction rapide à chaque variation de température, de pression et du débit, afin de garantir une valeur stable de température d'eau mitigée.

A cette régulation thermostatique s'ajoute un actionneur motorisé qui, selon le signal provenant de la sonde de température d'eau mitigée, modifie la position de réglage. Sur le régulateur s'affiche en continu les valeurs des sondes de température, indiquant l'état de fonctionnement du circuit sanitaire.

Le régulateur électronique permet la gestion de la température d'eau mitigée selon différents programmes de fonctionnement, en régime normal ou en phase de désinfection thermique pour la prévention du développement bactérien. Ces différents fonctionnements peuvent être contrôlés automatiquement pour un meilleur suivi de l'installation.

Un système d'archivage (avec carte code 600001 en option) enregistre es températures de départ, de retour, les alarmes et les états fonctionnels utilisés, pour le suivi de l'installation.

Différents relais permettent la gestion des alarmes et des dispositifs externes, par exemple pour le chargement du ballon d'ECS.

Le régulateur est prédisposé pour la gestion à distance sous le protocole de communication MODBUS-RTU (avec carte code 600001 en option) exploitable par une GTB.

Composants caractéristiques

- 1 Régulateur électronique avec actionneur intégré
- 2 Bouton de sélection et écran
- 3 Entrées et sorties pour gestion alarmes, cycles désinfection et connexion GTB (avec option carte code 600001)
- 4 Corps vanne
- 5 Sonde température eau mitigée
- 6 Thermomètre température eau mitigée
- 7 Sonde température de retour bouclage

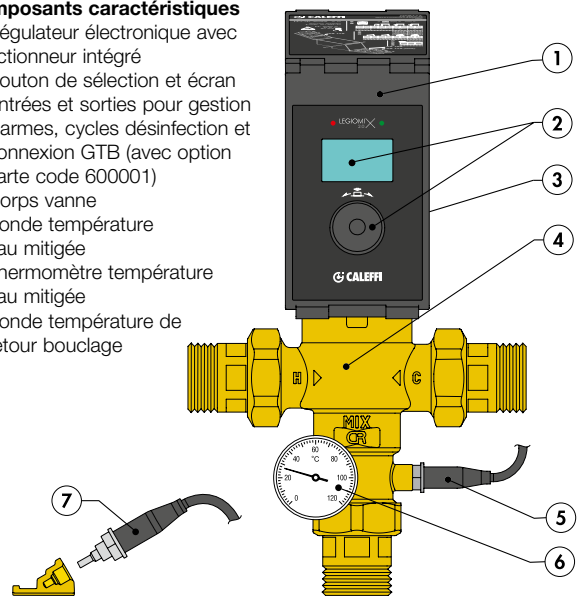

Pièces de rechange pour mitigeur électronique hybride LEGIOMIX® 2.0 série 6000 EST.

Code

F69807	sonde de départ eau mitigée pour 1/2"-2"
F69591	sonde de température (bouclage pour vérification désinfection)
F69531	porte-sonde d'applique pour sonde de retour bouclage
F29571	thermomètre 0-120 °C
F0000970	régulateur électronique avec moteur intégré pour DN 15-DN 20
F0000971	régulateur électronique avec moteur intégré pour DN 25-DN 50

ACCESSOIRES POUR MITIGEUR ÉLECTRONIQUE HYBRIDE

Code 600001

Carte électronique pour la transmission MODBUS-RTU et historiques

En installant la carte dans le Legiomix, vous pouvez communiquer sous le protocole MODBUS-RTU entre le mitigeur électronique et le Building Automation and Control System (BACS), en français Gestion Technique du Bâtiment (GTB). Sont fournis : la carte électronique, la broche de raccordement et la trame de communication.

Code			
600001	carte MODBUS-RTU et historiques	1	-

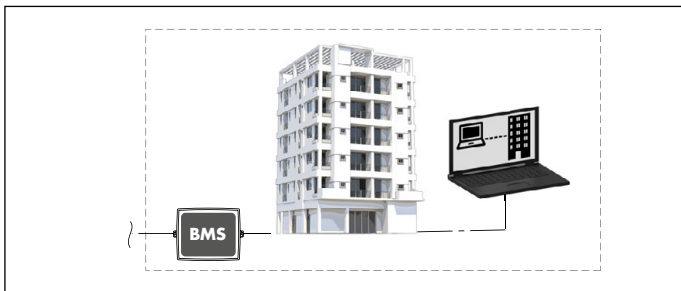

Code 600002

Câble RS-485 USB et Logiciels Caleffi

À l'aide d'un câble RS-485 USB et des logiciels Caleffi fournis, il est possible de gérer à distance, à partir d'un PC, le LEGIOMIX®. Les deux logiciels permettent la gestion des mitigeurs LEGIOMIX® 24 V et LEGIOMIX® 2.0.
NB : ne fonctionne qu'en présence de la carte code 600001.

Code			
600002	câble RS-485 USB et Logiciels Caleffi	1	-

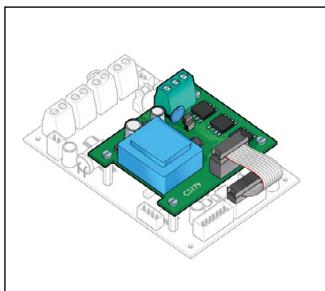
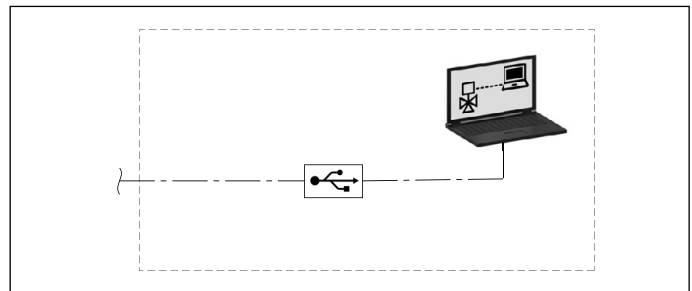

BEG	TYPE	DESCRIPTION	READ	VALUE
001	001	001	001	001
002	002	002	002	002
003	003	003	003	003
004	004	004	004	004
005	005	005	005	005
006	006	006	006	006
007	007	007	007	007
008	008	008	008	008
009	009	009	009	009
010	010	010	010	010
011	011	011	011	011
012	012	012	012	012
013	013	013	013	013
014	014	014	014	014
015	015	015	015	015
016	016	016	016	016
017	017	017	017	017
018	018	018	018	018
019	019	019	019	019
020	020	020	020	020
021	021	021	021	021
022	022	022	022	022
023	023	023	023	023
024	024	024	024	024
025	025	025	025	025
026	026	026	026	026
027	027	027	027	027
028	028	028	028	028
029	029	029	029	029
030	030	030	030	030
031	031	031	031	031
032	032	032	032	032
033	033	033	033	033
034	034	034	034	034
035	035	035	035	035
036	036	036	036	036
037	037	037	037	037
038	038	038	038	038
039	039	039	039	039
040	040	040	040	040
041	041	041	041	041
042	042	042	042	042
043	043	043	043	043
044	044	044	044	044
045	045	045	045	045
046	046	046	046	046
047	047	047	047	047
048	048	048	048	048
049	049	049	049	049
050	050	050	050	050
051	051	051	051	051
052	052	052	052	052
053	053	053	053	053
054	054	054	054	054
055	055	055	055	055
056	056	056	056	056
057	057	057	057	057
058	058	058	058	058
059	059	059	059	059
060	060	060	060	060
061	061	061	061	061
062	062	062	062	062
063	063	063	063	063
064	064	064	064	064
065	065	065	065	065
066	066	066	066	066
067	067	067	067	067
068	068	068	068	068
069	069	069	069	069
070	070	070	070	070
071	071	071	071	071
072	072	072	072	072
073	073	073	073	073
074	074	074	074	074
075	075	075	075	075
076	076	076	076	076
077	077	077	077	077
078	078	078	078	078
079	079	079	079	079
080	080	080	080	080
081	081	081	081	081
082	082	082	082	082
083	083	083	083	083
084	084	084	084	084
085	085	085	085	085
086	086	086	086	086
087	087	087	087	087
088	088	088	088	088
089	089	089	089	089
090	090	090	090	090
091	091	091	091	091
092	092	092	092	092
093	093	093	093	093
094	094	094	094	094
095	095	095	095	095
096	096	096	096	096
097	097	097	097	097
098	098	098	098	098
099	099	099	099	099
100	100	100	100	100



Schéma d'utilisation du mitigeur électronique série 6000 LEGIOMIX® 2.0

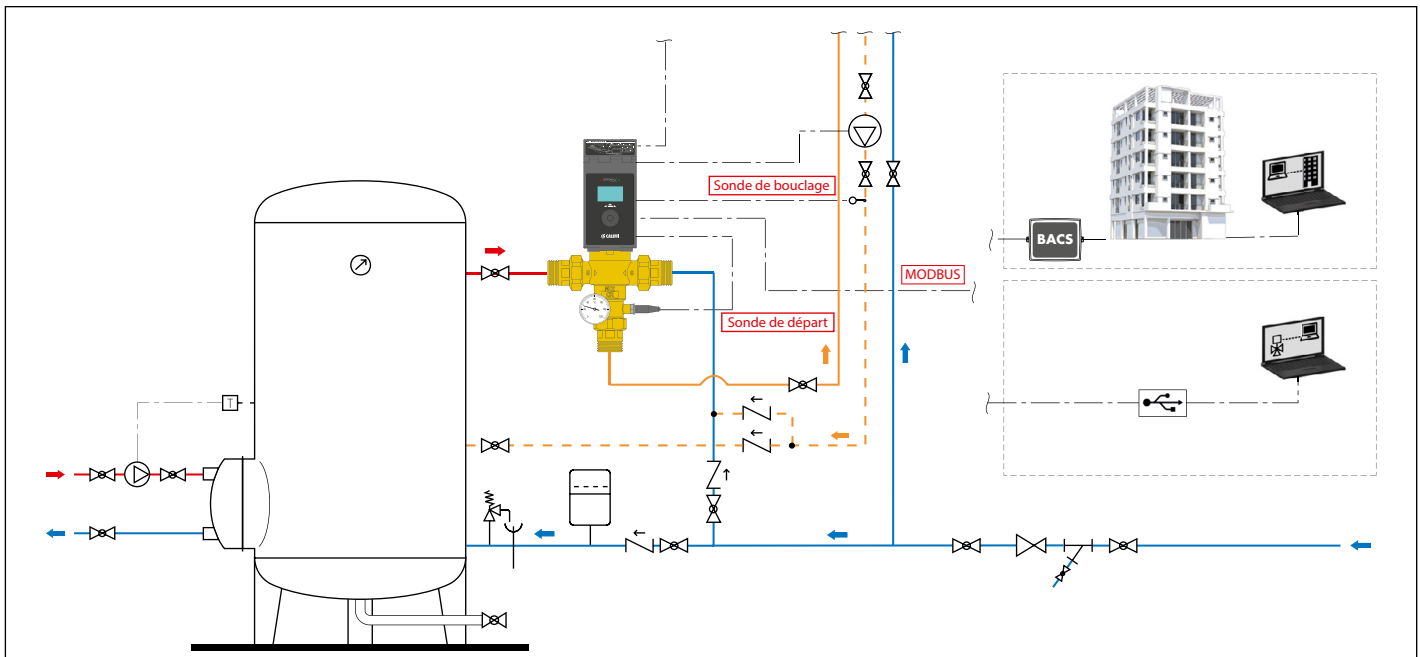

MITIGEURS ÉLECTRONIQUES AVEC PROGRAMME DE DÉSINFECTIION THERMIQUE Prédisposition pour gestion BACS connexion MODBUS RTU

6000 LEGIOMIX®

NOUVEAU



notice tech. 01347

Mitigeur électronique avec programme de désinfection thermique et vérification désinfection. Fonction prévention grippage calcaire. Raccordements filetés.

Composé de :

- une vanne trois voies,
- un servomoteur,
- un régulateur,
- une sonde de température de départ,
- une sonde de température de retour.

Avec contact auxiliaire pour la gestion de la désinfection et d'autres applications.

Prédisposition connexion pour contrôle à distance avec RS-485 et protocole MODBUS-RTU.

Alimentation : **24 V** - 50/60 Hz - (6,5+6) VA.

Pmax d'exercice : 10 bar.

Tmax d'entrée : 100 °C.

Plage de température de régulation : 20–85 °C.

Plage de température de désinfection : 40–85 °C.

Indice de protection : IP 65 (servomoteur).



Code		Kv (m³/h)		
600054	3/4"	8,4	1	–
600064	1"	10,6	1	–
600074	1 1/4"	21,2	1	–
600084	1 1/2"	32,5	1	–
600094	2"	41,0	1	–

Gestion de la montée en température de la production d'ES pour la désinfection

Ci-dessous, connexion électrique du relais 3 pour le raccordement au deuxième thermostat du ballon pour assurer la montée en température de désinfection.

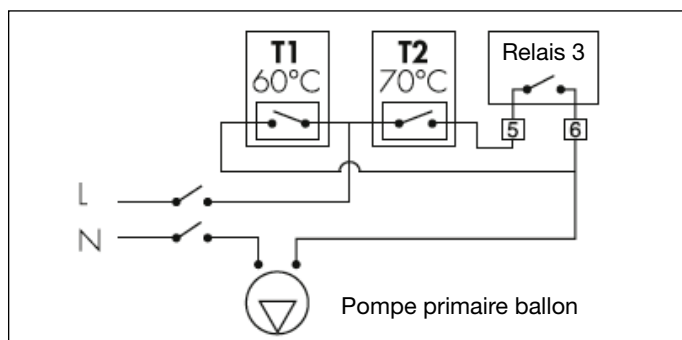

Fonction

Cette série spéciale de mitigeurs électroniques est dotée d'un régulateur qui **contrôle une série de programmes de désinfection thermique du circuit d'eau chaude sanitaire contre la légionelle.**

Il permet également de vérifier si le circuit atteint vraiment la température et de procéder aux actions correctives nécessaires.

Tous les paramètres sont mis à jour quotidiennement et répertoriés avec une mémorisation horaire des températures.

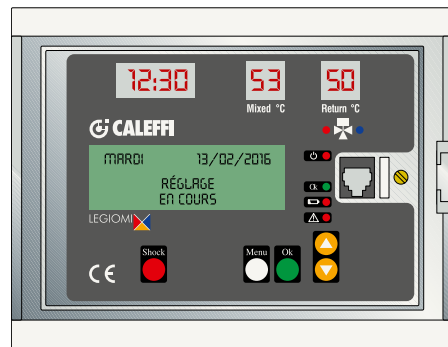

Pièces de rechange pour mitigeur électronique avec programmes de désinfection thermique programmable série 6000 avec raccords filetés, 24 V.

Code

645114	servomoteur 24 V (AC) pour 600054–600094
F69798	corps vanne sans racc. union et sans portesonde pour 3/4"
F69799	corps vanne sans racc. union et sans portesonde pour 1"
F69801	corps vanne sans racc. union et sans portesonde pour 1 1/4"
F69803	corps vanne sans racc. union et sans portesonde pour 1 1/2"-2"
F69807	sonde de départ pour 3/4"-1"-1 1/4"
F69804	sonde de départ pour 1 1/2"-2"
F69591	sonde de température (bouclage pour vérification désinfection)
F69531	porte-sonde d'applique pour sonde de retour bouclage
F0000961	régulateur avec programme de désinfection
R19101	thermomètre 0–80 °C
F69888	batterie de rechange

Tableau des valeurs de la sonde NTC

°C	Ω	°C	Ω	°C	Ω	°C	Ω
-20	97060	20	12493	60	2488	100	680
-15	72940	25	10000	65	2083	105	592
-10	55319	30	8056	70	1752	110	517
-5	42324	35	6530	75	1480	115	450
0	32654	40	5327	80	1255	120	390
5	25396	45	4370	85	1070	125	340
10	19903	50	3603	90	915		
15	15714	55	2986	95	787		

NB : pour les pièces de rechange des modèles 600053–600093, 230 V non communiquant, voir section 14 page 307.N

MITIGEURS ÉLECTRONIQUES AVEC PROGRAMME DE DÉSINFECTIION THERMIQUE Prédisposition pour gestion BACS connexion MODBUS RTU

6000 LEGIOMIX®

NOUVEAU

notice tech. 01347

Mitigeur électronique avec programme de désinfection thermique et vérification désinfection. Fonction prévention grippage calcaire. Raccordements à brides PN 16.

Composé de :

- une vanne trois voies,
- un servomoteur,
- un régulateur,
- une sonde de température de départ,
- une sonde de température de retour.

Avec contact auxiliaire pour la gestion de la désinfection et d'autres applications.

Prédisposition connexion pour contrôle à distance avec RS-485 et protocole MODBUS-RTU.

Alimentation : **24 V** - 50/60 Hz - (6,5+10,5) VA.

Pmax d'exercice : 10 bar.

Tmax d'entrée : 100 °C.

Plage de température de régulation : 20-85 °C.

Plage de température de désinfection : 40-85 °C.

Accouplement avec contre-brides

EN 1092-1, PN 16.

Indice de protection : IP 65 (servomoteur).



Code		Kv (m³/h)		
600016	DN 65	90,0	1	-
600018	DN 80	120,0	1	-

Pièces de rechange pour mitigeur électronique avec programmes de désinfection thermique programmable série 6000 avec raccords à brides.

Code

F69381	sonde de température de départ
F69393	vanne trois voies avec raccords à brides pour 6000.6
F69394	vanne trois voies avec raccords à brides pour 6000.8
F0000995	servomoteur 24 V (AC) pour 600016 et 600018
F0000961	régulateur avec programme de désinfection
F69591	sonde de température (bouclage pour vérification désinfection)
F69531	porte-sonde d'applique pour sonde de retour bouclage
F69888	batterie de rechange

NOUVEAU

7550

Convertisseur MODBUS RTU/BACnet pour interconnexion avec système BACS. Interface pour appareil avec transmission MODBUS-RTU à un système de supervision avec transmission BACnet.



Alimentation:

9-30 V (DC), 12-24 V (AC), 50/60 Hz
2,5 W / a 12 V 150 mA.

Certifications : CE, IEC, FCC, RHOS.

Entrées/Sorties :

Port Ethernet 10/100

Port RS-485 + / - / GND.

Température opérationnelle : -40-75 °C.

Humidité relative : 5-90 % sans condensation.

Le convertisseur est déjà prédisposé pour l'utilisation avec les appareils suivants :

- LEGIOMIX® série 6000 (pour version MODBUS-RTU)
- LEGIOMIX® 2.0 série 6000
- CONTECA EASY série 750..



Code			
755052		1	-

Schéma d'utilisation du mitigeur électronique série 6000

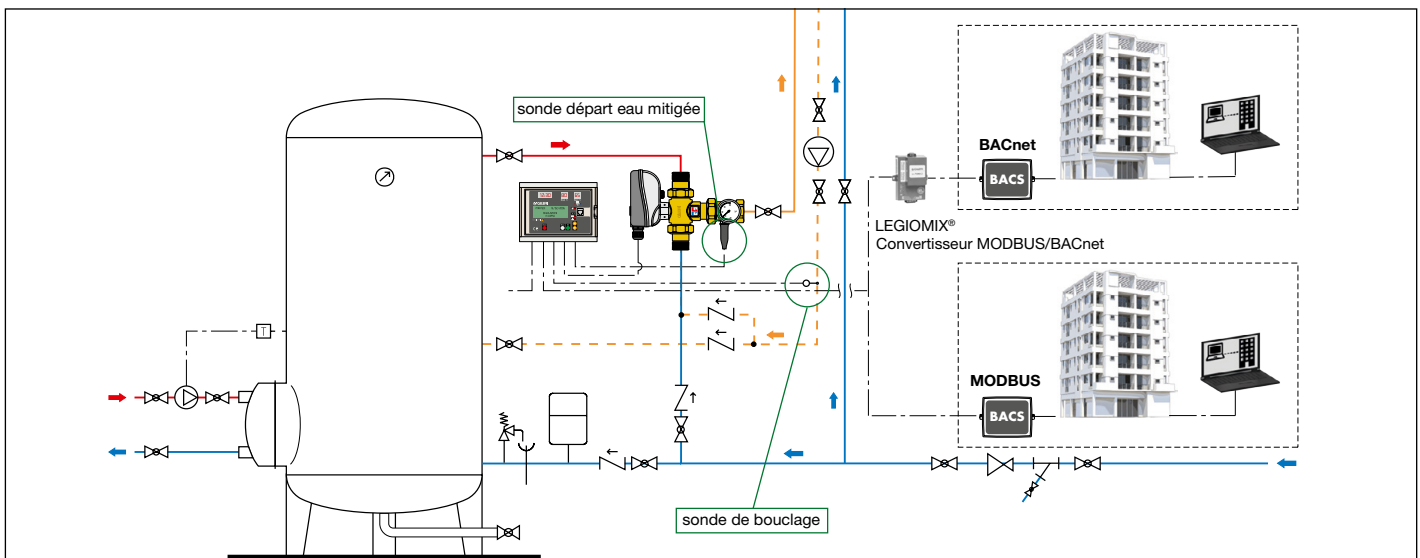

GROUPES DE DISTRIBUTION SANITAIRE AVEC CONTRÔLE DE LA TEMPÉRATURE ET DE LA DÉSINFECTION THERMIQUE

6005 LEGIOFLOW®

notice tech. 01160

Groupe compact multifonction de distribution sanitaire avec contrôle de la température et de la désinfection thermique.

Comprenant :

- mitigeur thermostatique **anti-brûlure**,
- vanne by-pass de **désinfection thermique** avec commande électrothermique,
- vannes d'arrêt à sphère avec filtres et clapets anti-retour incorporés,
- **kit de distribution eau froide**.

Raccordements d'entrée : 3/4" M.

Raccordements de sortie : raccords union 3/4" M.

NOUVEAU



Mitigeur

Corps en laiton antidézincification CR.

Pmax d'exercice : 10 bar.

Plage de réglage de température : 30-50 °C.

Tarage usine : 43 °C.

Tmax d'entrée : 85 °C.

Conforme aux normes NF 079 doc. 8, EN 1111 et EN 1287.

Tête électrothermique

Normalement fermée.

Alimentation : 230 V (-).

Puissance : 3 W.

Indice de protection : IP 44.

Câble d'alimentation : 80 cm.

PATENT.



Avec tête électrothermique

Code	Racc.	Kvs (m³/h) mitigeur	Kvs (m³/h) By-pass		
600500	3/4"	1,75	1,80	1	6

Sans tête électrothermique

Code	Racc.	Kvs (m³/h) mitigeur	Kvs (m³/h) By-pass		
600501	3/4"	1,75	1,80	1	6



Version sans kit de distribution eau froide

Pour utilisation avec robinets temporisés manuels ou électroniques.

PATENT.



Avec tête électrothermique

Code	Racc.	Kvs (m³/h) mitigeur	Kvs (m³/h) By-pass		
600502	3/4"	1,75	1,80	1	6

Sans tête électrothermique

Code	Racc.	Kvs (m³/h) mitigeur	Kvs (m³/h) By-pass		
600503	3/4"	1,75	1,80	1	6

Fonction

Ce groupe multifonction sert dans les installations d'eau sanitaire au contrôle et à la distribution de l'eau chaude distribuée aux robinets, pour une ou plusieurs salles de bain ou un logement. Un mitigeur thermostatique réglable hautes performances maintient la température de l'eau chaude sur la valeur choisie et protège l'utilisateur contre tout risque de brûlure.

Une vanne spéciale de by-pass permet de procéder à la désinfection thermique du circuit jusqu'au robinet, conformément aux dispositions en matière de protection contre la Légionelle.

Schéma hydraulique

Fonctionnement en mélange

- Vanne by-pass fermée
- Passage d'eau froide ouvert

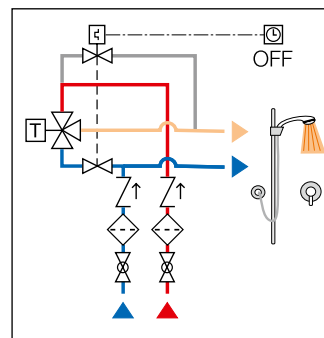

Fonctionnement avec désinfection thermique

- By-pass désinfection ouvert
- Passage d'eau froide fermé

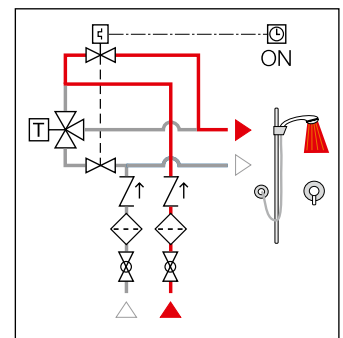

Schémas d'application pour groupe multifonction code 600502

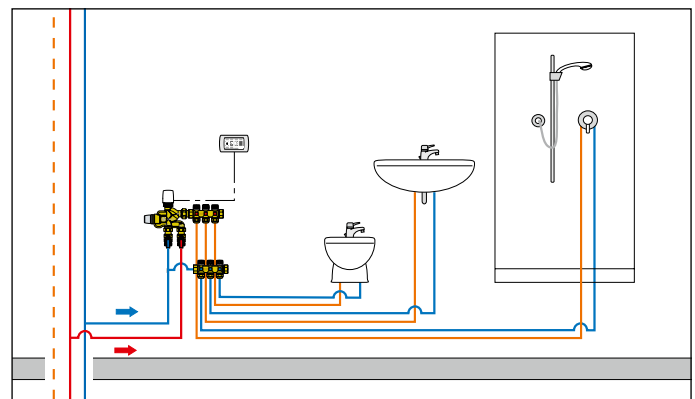
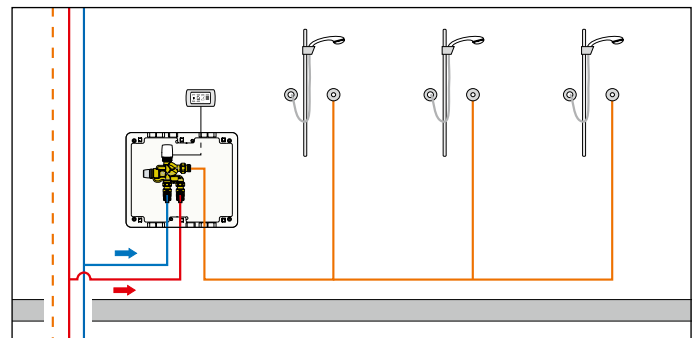

CARTOUCHE ANTI-BRÛLURE ET À LIMITATION DE DÉBIT - ACTIONNEUR AVEC MINUTERIE



6001

notice tech. 01182

Cartouche anti-brûlure et à limitation de débit.
Corps en laiton. Chromé.
Température de tarage : 48 °C (±1 °C).



Code

600140 1/2" 1 10



Code

600145 M24 x p.1 pour lavabo, avec brise-jet 1 -

Fonction

La cartouche anti-brûlure permet de maîtriser la température d'eau chaude sanitaire au point de soutirage. Lorsque cette température est supérieure à 48 °C, l'élément thermostatique limite le débit à 5 %. Ce goutte à goutte se refroidit au contact de l'air, protégeant ainsi l'utilisateur.

Grâce à ce faible débit, la cartouche anti-brûlure permet lors de la désinfection thermique de maintenir le débit nominal et donc la puissance ($P = Q \cdot \Delta T \cdot 1,16$), pour lequel l'installation a été calculée (coefficient de simultanéité).

La cartouche anti-brûlure est installée directement au point de soutirage, le sécurisant conformément à l'arrêté du 30 novembre 2005.

Fonctionnement

Ouvert

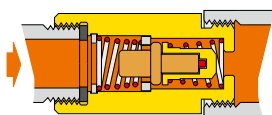

Fermé à 95 %

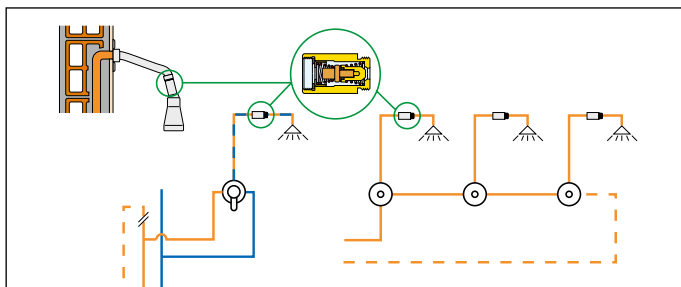
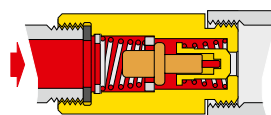

6002

Minuteur à clé d'autorisation programmable de 0,25 à 15 minutes.
Pour la gestion de la désinfection thermique des circuits ECS jusqu'aux points de puisage.
Alimentation : 230 V (~).



Code

600200 1 -

ACCESSOIRES

354

Collecteur simple, composable, avec vanne d'arrêt.
Corps en laiton antidéminéralisation CR.
Pmax d'exercice : 10 bar.
Plage de température : 5-100 °C.
Entraxe : 35 mm.
Portée plate.

Pour raccords à joint plat.



Code	Racc.	N. dériv.	Dérivations		
354252	3/4"	x 2	1/2" M - Ø 13	2	30
354253	3/4"	x 3	1/2" M - Ø 13	2	20
354254	3/4"	x 4	1/2" M - Ø 13	2	10
354255	3/4"	x 5	1/2" M - Ø 13	2	10

3642

Raccord de terminaison.



Code

364254 3/4" M x 1/2" F 2 -

3641

Bouchon.



Code

364150 3/4" M 2 -

5991

Raccord de terminaison.
Pour collecteurs séries 349, 350, 592, 650 et 663.



Code

599154 3/4" F x 1/2" F 2 -

5993

Bouchon.
Pour collecteurs séries 349, 350, 592, 650 et 663.



Code

599350 3/4" F 2 10

360

Support double en inox pour la fixation des collecteurs série 354.
Pour coffrets séries 360 et 362.



Code

360210 1 10

ÉQUILIBRAGE DU BOUCLAGE SANITAIRE

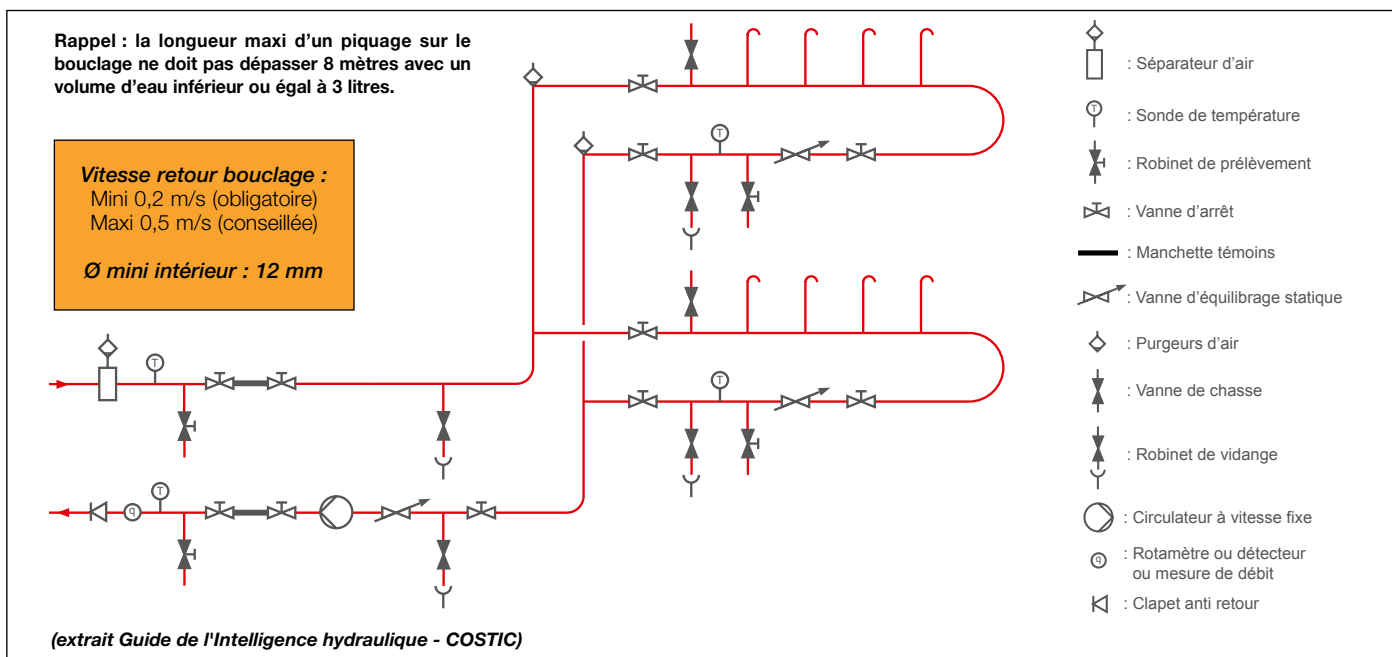

Contrairement à beaucoup d'idées reçues, l'équilibrage d'un circuit d'ECS est bien plus complexe qu'un équilibrage sur une installation de chauffage. En effet, sur une installation de chauffage, on fonctionne en circuit fermé tandis que sur un circuit d'ECS, nous sommes en circuit ouvert. Comme noté sur la figure ci-dessus, l'équilibrage du bouclage doit impérativement garantir une vitesse d'écoulement comprise entre 0,2 et 0,5 m/s, ainsi qu'une température de retour supérieure à 50 °C.

L'équilibrage manuelle étant trop aléatoire aussi bien dans le calcul que dans la mise en oeuvre, il est difficile de répondre à ces deux exigences sur un circuit dynamique tel qu'une distribution d'ECS.

L'équilibrage thermostatique est également à proscrire. En effet, bien qu'une valeur de température de retour soit garantie, il est impossible de maîtriser une vitesse d'écoulement.

C'est pourquoi, la seule solution permettant **d'équilibrer efficacement les bouclages d'ECS reste l'équilibrage automatique.**

L'équilibrage automatique est réalisé par des vannes avec cartouche tarée à un certain débit. Celui-ci correspond au débit de bouclage calculé, débit permettant de maintenir en température la boucle d'eau chaude sanitaire. Contrairement à une vanne manuelle, où l'on fixe une perte de charge (ce qui n'empêche pas la fluctuation de la valeur du débit lorsque les conditions du circuit changent : à l'ouverture ou à la fermeture d'un robinet), la vanne automatique garantit un débit constant dans une plage de Δp relativement vaste (de 15 kPa à 200 kPa).

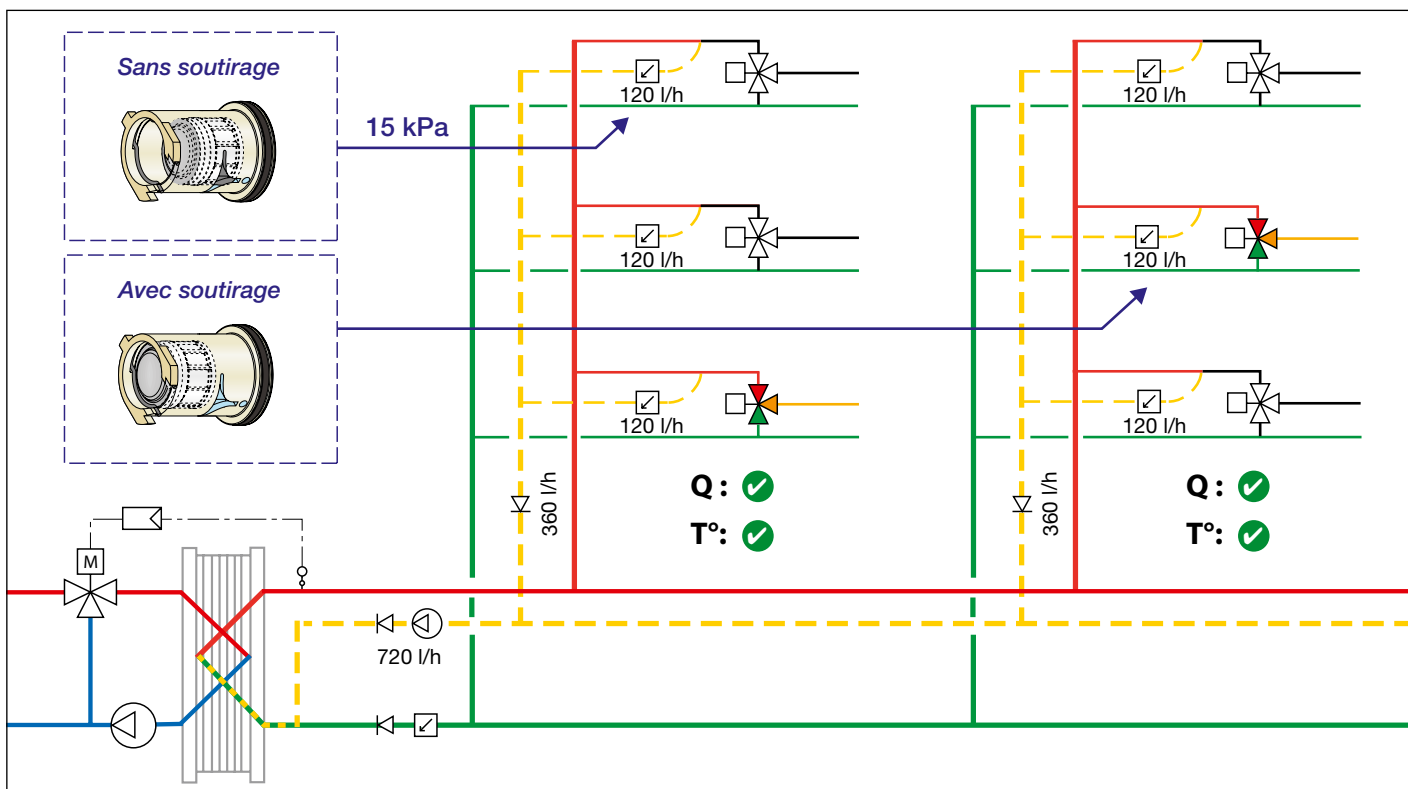

Le schéma ci-dessus présente une installation d'ECS avec bouclage équilibré à l'aide de vannes d'équilibrage automatique AUTOFLOW®

KIT MULTIFONCTIONS POUR BOUCLAGE D'EAU CHAUDE SANITAIRE

- **« POSEZ, C'EST RÉGLÉ »** : Assure l'équilibrage automatique des boucles indépendamment les unes des autres. Ne nécessite aucune mise au point.
- **RÉPOND À 100 % DES TEXTES NORMATIFS** : Arrêtés, Circulaire DGS, NF DTU60.1 et NF DTU60.11
- **5 FONCTIONS EN 1** : Équilibrage, vannes d'arrêt, Contrôle de la température direct, contrôle par GTC (sonde en option) et robinet de prélèvement.
- **UN ATOUT DE LA LUTTE ANTI BACTÉRIENNE** : Contrôle permanent de la température sur GTC (sonde en option), lecture directe, entretien facilité, robinet de prélèvement pour analyses.
- **MONTAGE TOUTES POSITIONS** : Horizontales, verticales, droite ou gauche.
- **MAINTENANCE FACILITÉE** : Vannes d'isolement intégrées au kit pour l'entretien, le nettoyage ou le remplacement de la cartouche, modifications du réseau ECS possible sans refaire l'équilibrage.

NOUVEAU

128

notice tech. 01352

Kit multifonctions pour bouclage d'eau chaude sanitaire.
Corps en laiton.
Équipé de :
- 2 vannes d'isolement
- un corps AUTOFLOW®
- un thermomètre
- un robinet de prélèvement
- un coque d'isolation.
Sonde de température en option.

P_{max} d'exercice : 16 bar.
Plage de température : 0-100 °C.

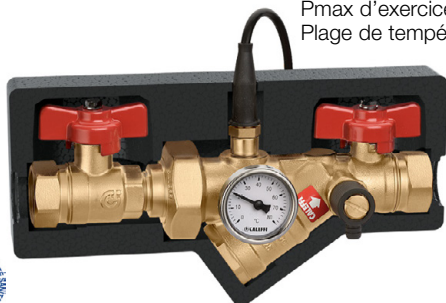

Code			
128641	1/2"	1	-
128651	3/4"	1	-



Cartouche AUTOFLOW® en polymère haute résistance.
Pour corps série 128.
Avec plaque métallique d'identification et guide de fixation.
Débit : 0,15-0,5 m³/h.
Plage de Δp : 15-200 kPa.
Précision : ± 10 %.

Code		
02M.. XXL	1	-

Débit (m³/h)	Code CARTOUCHE
0,15	02M15 XXL
0,20	02M20 XXL
0,25	02M25 XXL
0,30	02M30 XXL

Débit (m³/h)	Code CARTOUCHE
0,35	02M35 XXL
0,40	02M40 XXL
0,50	02M50 XXL



Sonde de température bouclage.
Pour gestion centralisée.

Code		
F69591	1	-

Composants fonctionnels

- 1 Vannes d'arrêt permettant d'isoler le circuit et retirer la cartouche pour contrôle au moins une fois par an (Circulaire de la DGS/EA4 N° 201-48 du 21 décembre 2010)
- 2 Robinet de prélèvement orientable à désinfecter par lingette (Arrêté du 1er février 2010 sur la surveillance des légionelles)
- 3 Thermomètre à cadran 0 à 80 °C pour contrôle visuel rapide (Circulaire de DGS/EA4 N° 201-48 du 21 décembre 2010) et NF DTU 60.1 P1-1-1 de Décembre 2012)

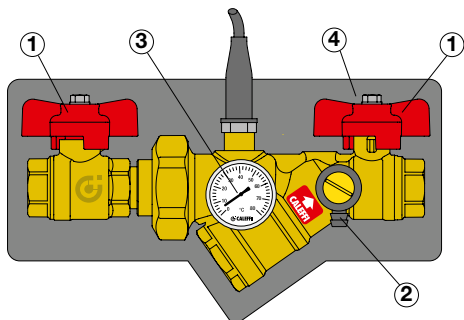

- 4 Coque d'isolation préformée en EPP
- 5 Sonde à plongeur (en option) pour contrôle et enregistrement automatique par GTC (Circulaire de DGS/EA4 N° 201-48 du 21 décembre 2010) et NF DTU 60.1 P1-1-1 de Décembre 2012)
- 6 Cartouche d'équilibrage tarée au débit sélectionné avec passage mini de 1 mm (NF DTU 60.11 P1-2 d'août 2013)

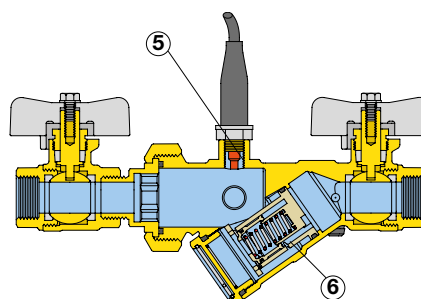

NB : les prises de pression ne sont pas obligatoires. A la page 11 du DTU 60.1 P1-1-1 de décembre 2012 il est indiqué : *Un dispositif permettant de contrôler le débit en retour de boucle doit également être installé.*

Note 2 il peut s'agir par exemple d'une vanne de réglage à mesure de débit, ou d'un détecteur de débit.

Un débitmètre à ultrasons répond à cette note dans le cas de vannes automatiques.

En utilisant un débitmètre à ultrasons, l'eau n'est pas contaminée, contrairement à un appareil de mesure à aiguilles qu'il faut désinfecter à chaque nouvelle mesure.

KIT MULTIFONCTIONS POUR BOUCLAGE D'EAU CHAUDE SANITAIRE

Schémas d'application

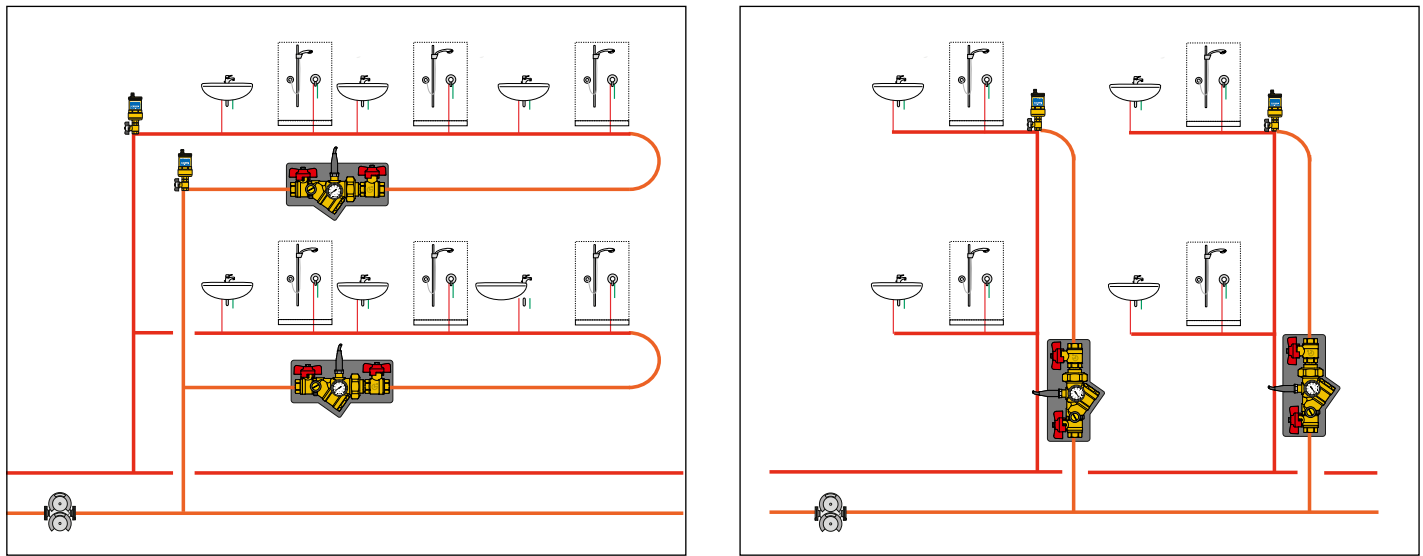

N.B.

Suivant le sens de montage, les bouchons livrés avec le kit servent à obturer les orifices non utilisés.
 Pour mesurer la température dans le biofilm, la sonde à plongeur (en option) affleure la paroi interne du kit, là précisément où se dépose le biofilm.
 Robinet de prélèvement :
 Le bec du robinet est orientable pour faciliter le prélèvement, sa désinfection doit être réalisée avant prélèvement au moyen d'une lingette désinfectante selon les directives de la Direction Générales de la Santé. La désinfection par flamme est exclue.

Logiciel de dimensionnement du débit de bouclage et de sélection de l'AUTOFLOW®
 demandez le sur infos.france@caleffi.com

DIMENSIONNER UN BOUCLAGE D'ECS ET CODIFIER L'AUTOFLOW® - version fileté

Rentrer les données dans les cases jaunes

départ bouclage		retour bouclage		DONNÉES THÉORIQUES	
T°C fluide	<input type="text"/>	T°C fluide	<input type="text"/>	Pertes thermiques totales	<input type="text"/>
T°C ambiante	<input type="text"/>	T°C ambiante	<input type="text"/>	ΔT	<input type="text"/>
Ø extérieur	<input type="text"/>	Ø intérieur	<input type="text"/>	débit de bouclage	<input type="text"/>
classe d'isolation	<input type="text"/>	Ø extérieur	<input type="text"/>	vitesse	<input type="text"/>
longueur	<input type="text"/>	classe d'isolation	<input type="text"/>		
	<input type="text"/>	longueur	<input type="text"/>		
Pertes thermiques départ	0	Pertes thermiques retour	0	ATTENTION : Selon le DTU 60.11, la vitesse de retour doit être comprise en 0,2 mini et 0,5 m/s maxi conseillée	
	W		W		
DN Autoflow		vitesse m/s après calcul Autoflow		T°C retour après calcul Autoflow	
Débit cartouche (l/h)		ΔT après calcul Autoflow		NB : Vitesses limites selon DTU 60.11	
auto		0,00		Retour antenne (m/s) 0,2 mini ≤ v ≤ 0,5 maxi conseillée	
manuel		0,0		Retour collecteur (m/s) v ≤ 1	

	CODE	128	128	126	121
choix auto débit	CODE CARTOUCHE				
choix manuel débit	CODE	128	128	126	121
	CODE CARTOUCHE				
PARTICULARITÉS					
		en Y compact	en Y compact. Avec vannes d'isolement amont/aval, thermomètre et robinet de prélèvement. Sonde en option	en Y	en Y avec vanne à sphère
	cartouche à insérer après rinçage de l'installation		cartouche à insérer après rinçage de l'installation	cartouche intégrée	
PLAGE DE DÉBIT		85-1400 l/h	85-1400 l/h	85-11000 l/h	
PLAGE DE Δp		15-200 kPa	15-200 kPa	15-200 kPa	
DIMENSIONS		1/2"-3/4"	1/2"-3/4"	> 3250 l/h : 25-200 kPa	
				1/2"-2"	

COLLECTEURS POUR INSTALLATIONS SANITAIRES

Schémas présentés à titre indicatif

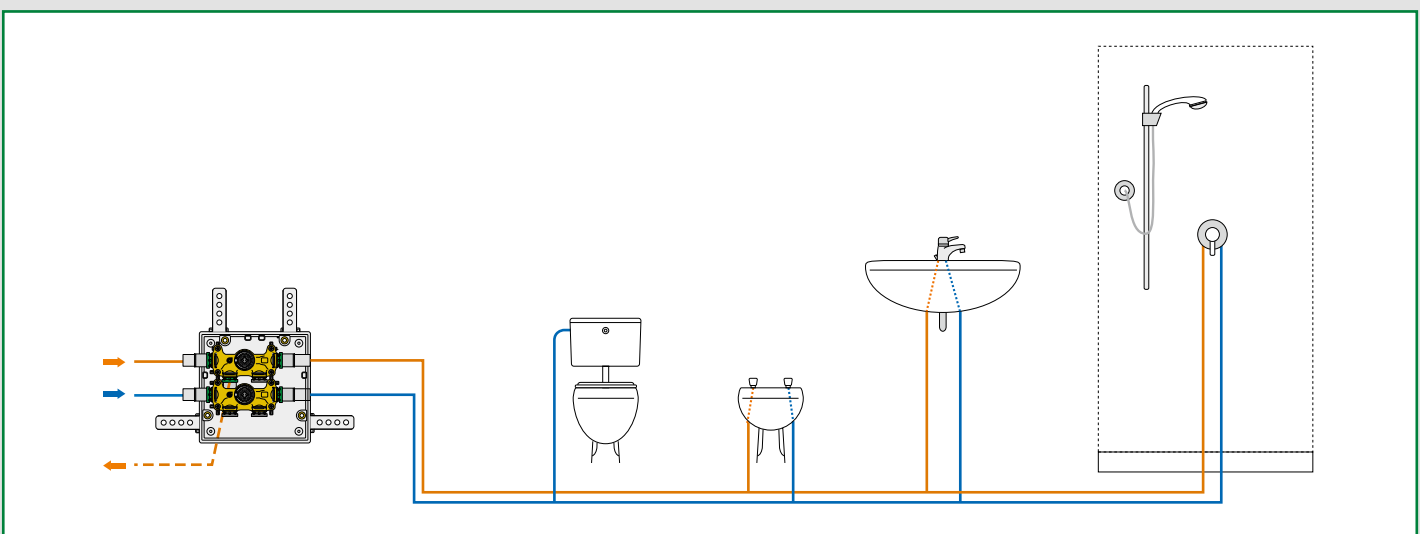
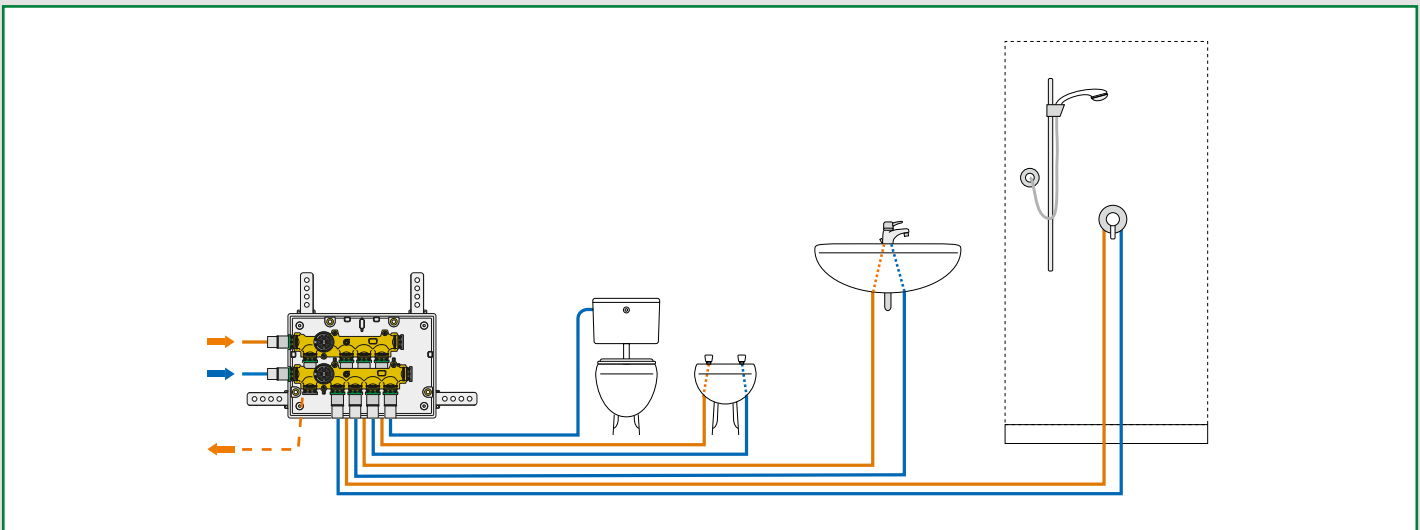
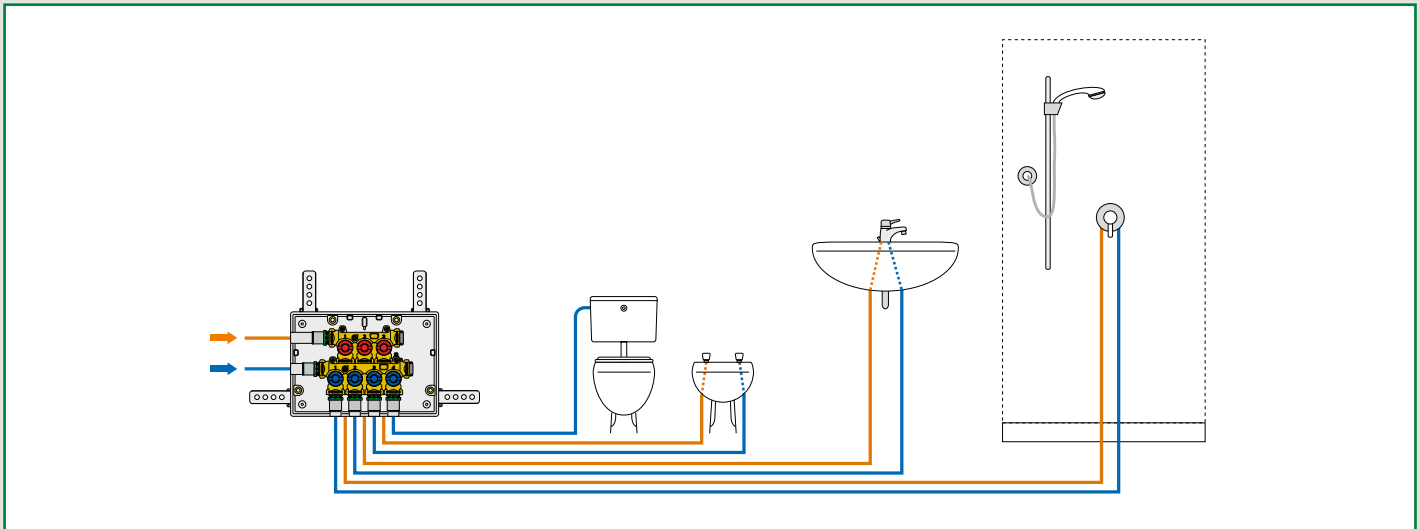

Collecteurs de distribution avec vannes d'arrêt individuelles
Collecteurs de distribution avec vannes d'arrêt générales
Groupe avec vannes d'arrêt générales

COLLECTEURS DE DISTRIBUTION AVEC VANNES D'ARRÊT INDIVIDUELLES

NOUVEAU

359

notice tech. 01371

Collecteurs de distribution d'eau sanitaire pré-assemblés en coffret avec **vannes d'arrêt individuelles**.

Corps en laiton.
Pmax d'exercice : 10 bar.
Plage de température : 5-90 °C.
Entraxe dérivation : 35 mm.

Comprenant :

- paire de collecteurs avec vannes d'isolement;
- coffret (270 x 190 x 80 mm) avec supports pour collecteurs et étriers de fixation;
- couvercle de protection pour le montage;
- 2 bouchons de terminaison avec clip de fixation.

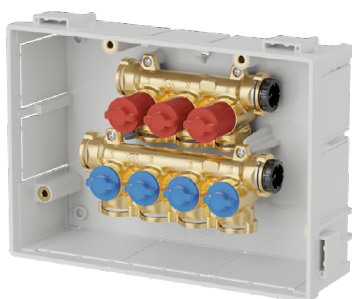

PATENT PENDING.

* Le corps en laiton "LOW LEAD" antidé zincification CR est disponible sur demande en ajoutant l'extension 001.

Code	Nb. dériv.		Green Box	Brown Box
	froide	chaude		
359410*	4	3	1	-
359510*	5	4	1	-

359

Accessoires pour collecteurs série 359.

Code	Description	Green Box	Brown Box
359001*	té avec clip de fixation	1	-
359002	bouchon plein avec clip de fixation	1	-
359003	racc. 23 p.1,5 avec clip de fixation	1	-
359004	racc. 1/2" portée plate Ø 13 avec clip de fixation	1	-
359005	racc. 3/4" portée plate Ø 18 avec clip de fixation	1	-
359006	racc. 3/4" Euroconus Ø 18 avec clip de fixation	1	-
359024	racc. à sertir Ø 16x2	1	-
359064	racc. à sertir Ø 20x2	1	-

Caractéristiques

Les collecteurs de la série 359 sont utilisés pour le contrôle et la distribution des circuits d'eau sanitaire. Ils sont fournis déjà assemblés dans un coffret d'inspection en plastique, afin de faciliter leur positionnement et leur installation. Les collecteurs sont équipés de vannes d'arrêt avec volant d'actionnement pour chaque circuit et d'une étiquette résumant les points de puisage servis.



359

notice tech. 01371

Porte à ras du mur avec cadre push-to-open.

Code	Green Box	Brown Box
359700	1	-

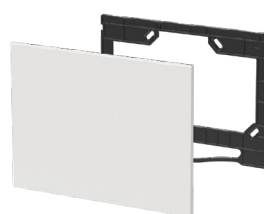

359

notice tech. 01371

Couvercle esthétique, en matière plastique pouvant être peinte, finition blanche RAL 9010. Munie de plaque de support.

Code	Green Box	Brown Box
359801	1	-



359

notice tech. 0137

Couvercle esthétique, en acier inox. Munie de plaque de support.

Code	Description	Green Box	Brown Box
359802	finition brillante	1	-
359803	finition brossée	1	-

Schéma d'application

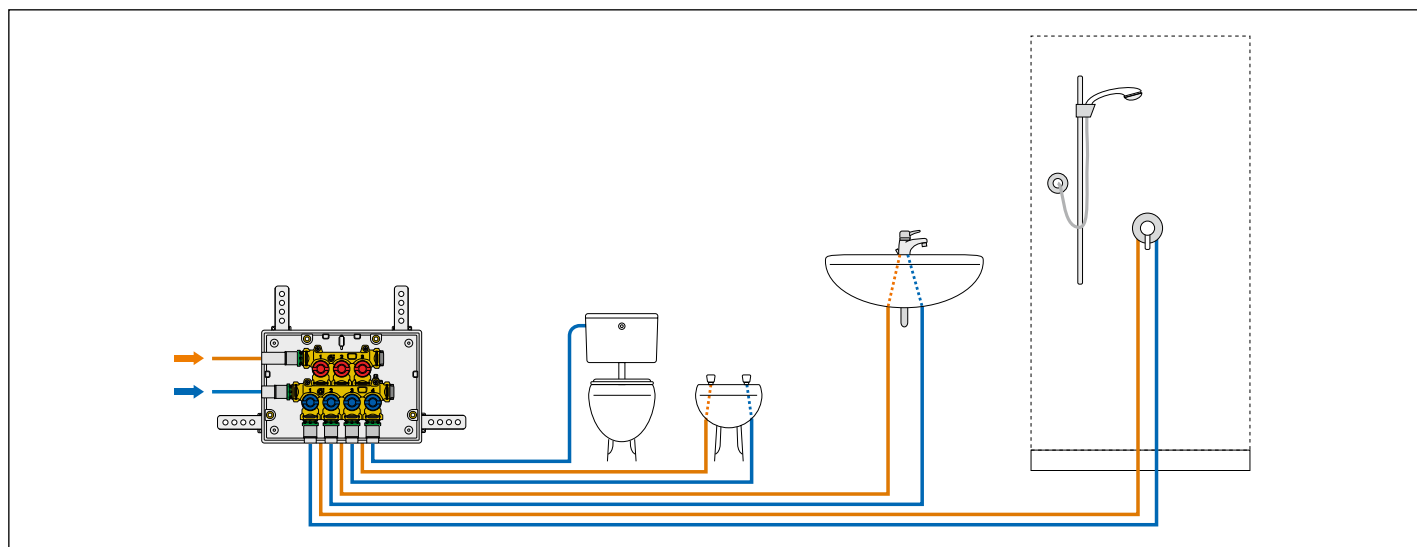

COLLECTEURS DE DISTRIBUTION AVEC VANNES D'ARRÊT INDIVIDUELLES

Procédure d'installation du coffret

La première opération consiste à encastrer le coffret dans le mur et à le fixer à l'aide des étriers fournis de série.

Une fois le coffret encastré, raccorder les tubes au collecteur en utilisant les raccords à clipser.

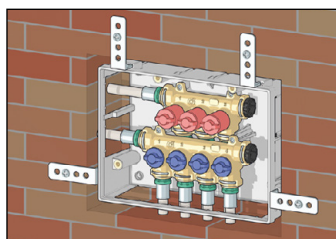

Utiliser le couvercle de protection prévu avant le plâtrage du mur.

À la fin de l'opération, enlever le couvercle de protection. Le coffret sera aligné au ras du mur.

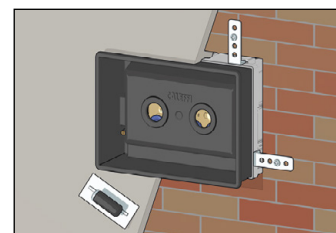

Procédure d'installation de la porte à ras du mur avec cadre push-to-open

Fixer le cadre de la porte au coffret en réglant sa profondeur jusqu'à ras du mur à l'aide des vis de réglage.

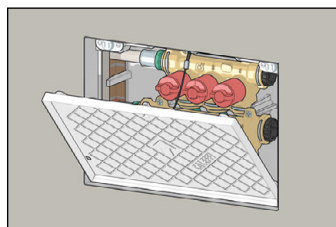

Enduire ou carrelé la porte pour obtenir un effet décoratif avec le mur.

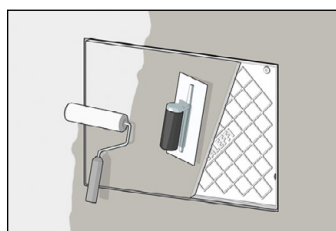

Procédure d'installation du couvercle esthétique

Pour l'installation du couvercle, il faut fixer la plaque de support au coffret.

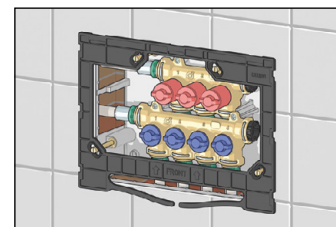

Fixer le couvercle à la plaque de support.



Cartouche pour vannes d'arrêt individuelles

La cartouche spécialement conçue pour fermer les dériviatives du collecteur de la série 359 permet de garantir une excellente fiabilité de fonctionnement dans le temps, grâce au système à double joint d'étanchéité.

Les matériaux utilisés pour sa fabrication permettent d'obtenir un faible couple de manoeuvre lors des opérations d'ouverture/fermeture et de limiter au maximum les problèmes de blocage dus à la présence de calcaire.

En cas de besoin, il est facile de remplacer la cartouche en l'extrayant par la partie frontale du collecteur et en insérant la cartouche de rechange.

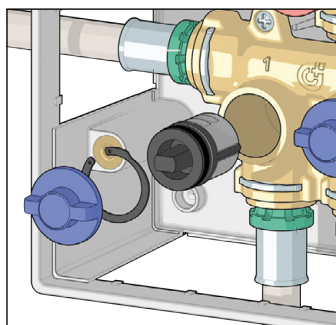

Configurations possibles du collecteur

Installation avec té pour circuit de bouclage.

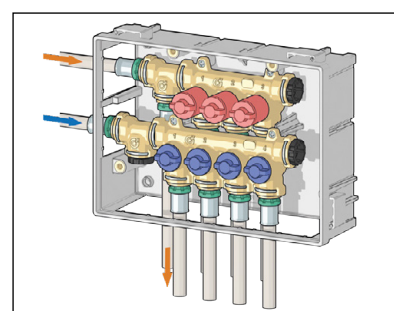

Installation avec té pour circuit de bouclage et avec dérivation de passage.

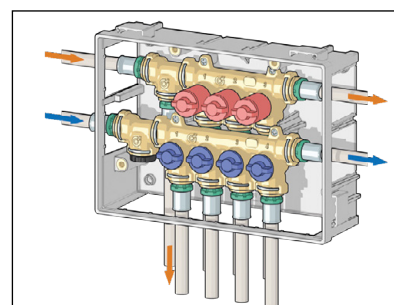

COLLECTEURS DE DISTRIBUTION AVEC VANNES D'ARRÊT GÉNÉRALES

NOUVEAU

359

notice tech. 01371

Collecteurs de distribution d'eau sanitaire pré-assemblés en coffret avec **vannes d'arrêt générales**.

- Corps en laiton.
- Pmax d'exercice : 10 bar.
- Plage de température : 5-90 °C.
- Entraxe dérivation : 35 mm.

- Comprenant :
- paire de collecteurs;
 - coffret (270 x 190 x 80 mm) avec supports pour collecteurs et étriers de fixation;
 - couvercle de fermeture;
 - 4 bouchons avec clip de fixation.

PATENT PENDING.

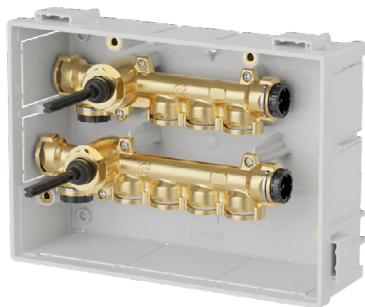

Caractéristiques

Les collecteurs de la série 359 sont utilisés pour le contrôle et la distribution des circuits d'eau sanitaire. Ils sont fournis déjà assemblés dans un coffret d'inspection en plastique, afin de faciliter leur positionnement et leur installation. Les collecteurs sont équipés de vannes d'arrêt générales sur les entrées d'eau chaude et froide.

359

notice tech. 01371

Plaque avec poignées escamotables. Finition chromée brillante.



Code

359902



1 -

* Le corps en laiton "LOW LEAD" antidé zincification CR est disponible sur demande en ajoutant l'extension 001.

Code	Nb. dér.		Green Cube	Brown Box
	froide	chaude		
359420*	4	3	1	-

Poignées push to open

Le système push to open permet de cacher la poignée et de préserver ainsi l'esthétique du local. Il suffit de l'enfoncer pour pouvoir l'extraire et ouvrir ou fermer les vannes d'arrêt.

359

Accessoires pour collecteurs série 359.

Code	Description	Green Cube	Brown Box
359002	bouchon plein avec clip de fixation	1	-
359024	racc. à sertir Ø 16x2	1	-
359064	racc. à sertir Ø 20x2	1	-



Schéma d'application



COLLECTEURS DE DISTRIBUTION AVEC VANNES D'ARRÊT GÉNÉRALES

Procédure d'installation du coffret

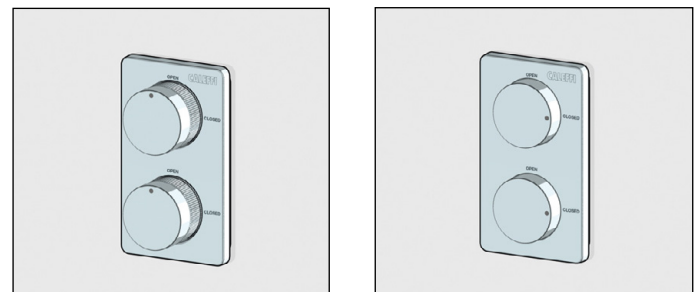
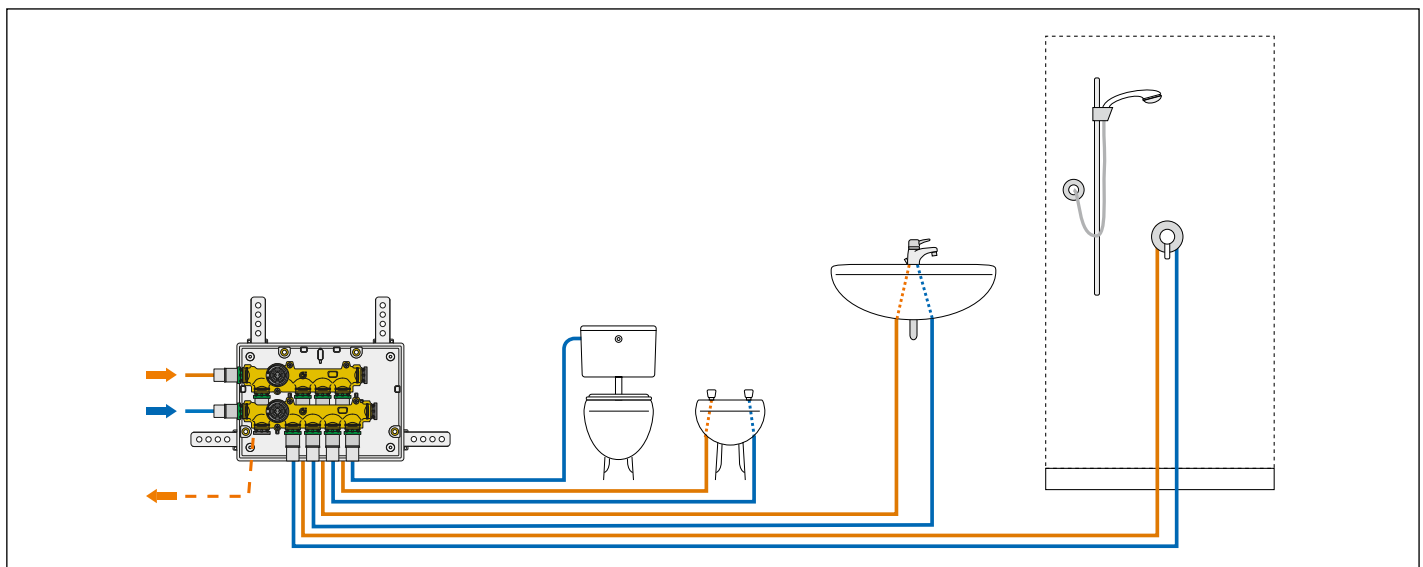
La première opération consiste à encastrer le coffret dans le mur et à le fixer à l'aide des étriers fournis de série.

Une fois le coffret encastré, raccorder les tubes au collecteur en utilisant les raccords à clipser.

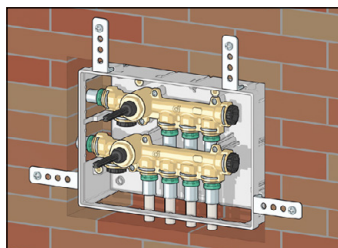

Remplacer le couvercle de protection prévu avant le plâtrage du mur. Utiliser les vis de réglage pour s'assurer que le masque est aligné à ras du mur fini.

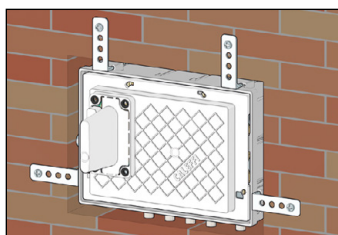

Plâtrer le mur jusqu'à ras du masque de protection.

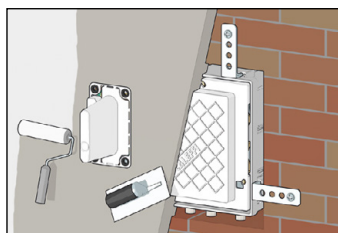

Procédure d'installation de la plaque de finition

Enlever le masque de protection des vannes d'arrêt et, en utilisant le gabarit intégré, couper les tiges afin d'obtenir l'alignement correct des poignées.

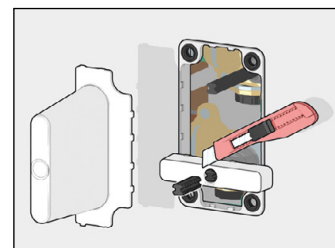

Fixer les poignées à l'aide des vis de fixation et clipser les couvertures chromées.

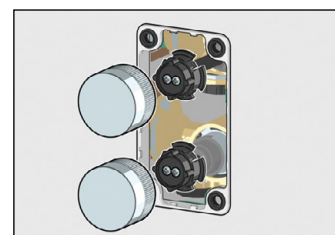

Placer la plaque de finition.

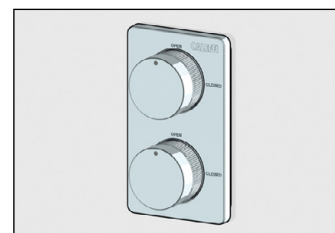

Cartouche pour vannes d'arrêt générales

La cartouche spécialement conçue pour fermer le collecteur de la série 359 permet de garantir une excellente fiabilité de fonctionnement dans le temps, grâce au système à double joint d'étanchéité.

Les matériaux utilisés pour sa fabrication permettent d'obtenir un faible couple de manoeuvre lors des opérations d'ouverture/fermeture et de limiter au maximum les problèmes de blocage dus à la présence de calcaire.

En cas de besoin, il est facile de remplacer la cartouche en l'extrayant par la partie frontale du collecteur et en insérant la cartouche de rechange.

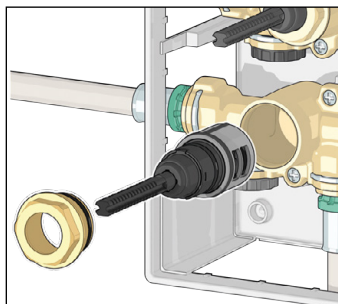

Configurations possibles du collecteur

Installation avec entrée latérale et circuit de bouclage vers le bas. Tê pour dérivation supplémentaire et de passage.

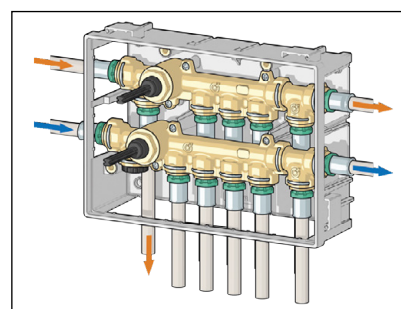

Installation avec entrée par le bas et bouclage latérale. Tê pour dérivation supplémentaire et de passage.

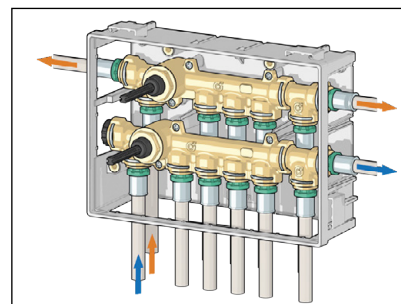

GRUPE AVEC VANNES D'ARRÊT GÉNÉRALES

359

NOUVEAU

notice tech. 01371

Caractéristiques

Groupe avec **vannes d'arrêt générales**.

Corps en laiton.

Pmax d'exercice : 10 bar.

Plage de température : 5-90 °C.

Comprenant :

- groupe vannes;
- coffret (190 x 190 x 80 mm) avec supports pour groupe vannes d'arrêt;
- couvercle de protection;
- 4 bouchons avec clip de fixation.

Les groupes avec vannes d'arrêt générales de la série 359 sont utilisés pour le contrôle et l'arrêt du fluide des circuits d'eau sanitaire.

Ils sont fournis déjà assemblés dans un coffret d'inspection en plastique afin de faciliter leur positionnement et leur installation.

Le groupe est équipé de vannes d'arrêt générales à l'entrée.

PATENT PENDING



359

notice tech. 01371

Plaque avec poignées escamotables.
Finition chromée brillante.



Code

359902



1 -

* Le corps en laiton "LOW LEAD" antidé zincification CR est disponible sur demande en ajoutant l'extension 001.

Code

359100*



1 -

Configurations possibles du collecteur

Installation avec tubes horizontaux.

Installation avec tubes par le bas.

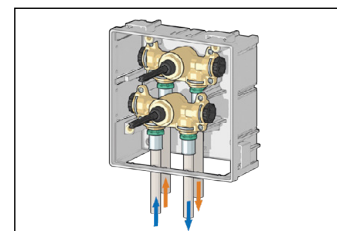
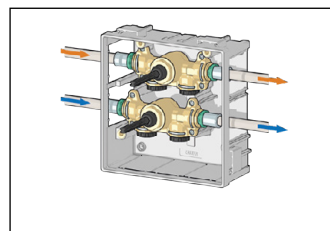

Installation en L avec circuit de bouclage.

Installation en L avec circuit de bouclage d'eau chaude et froide, té d'extension et de passage.

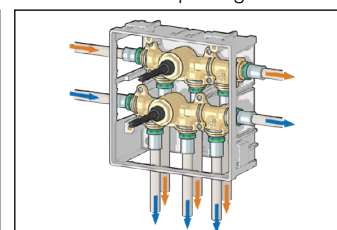
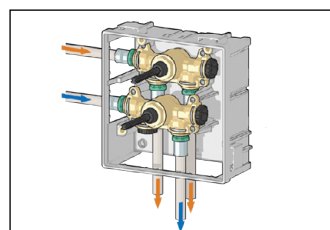

359

Accessoires pour collecteurs série 359.

Code

359001* té avec clip de fixation



1 -

359002 bouchon plein avec clip de fixation

1 -

359024 racc. à sertir Ø 16x2

1 -

359064 racc. à sertir Ø 20x2

1 -

Schéma d'application

Distribution avec dérivation en T

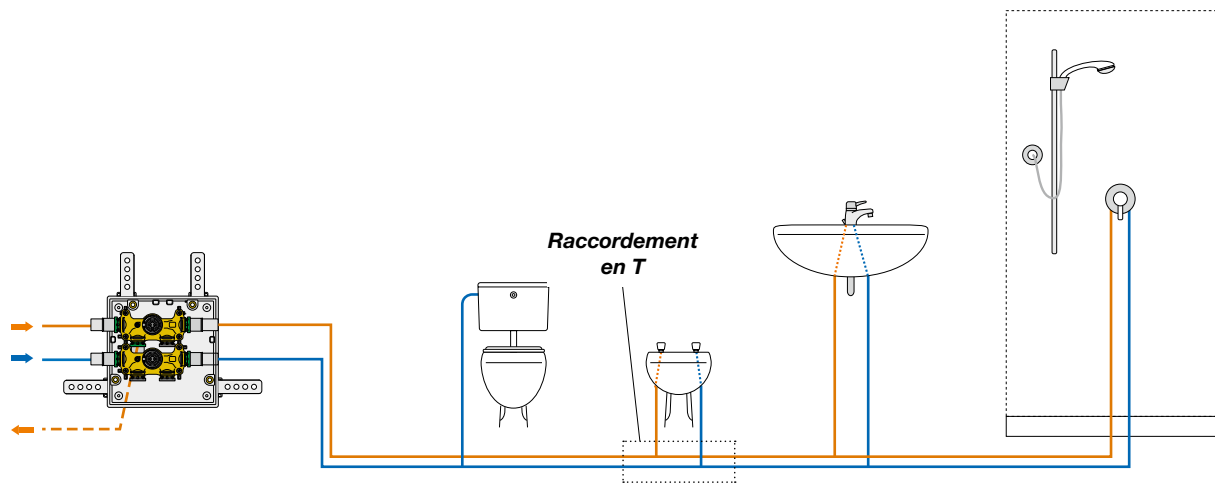

GRUPE AVEC VANNES D'ARRÊT GÉNÉRALES

Procédure d'installation du coffret

La première opération consiste à encastrer le coffret dans le mur et à le fixer à l'aide des étriers fournis de série.

Une fois le coffret encastré, raccorder les tubes au collecteur en utilisant les raccords à clipser.

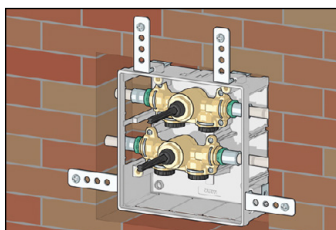

Remplacer le couvercle de protection prévu avant le plâtrage du mur.

Utiliser les vis de réglage pour s'assurer que le masque est aligné à ras du mur fini.

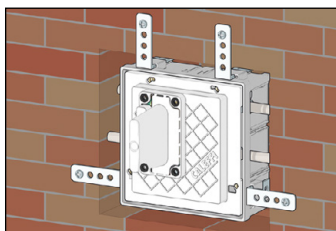

Plâtrer le mur jusqu'à ras du masque de protection.

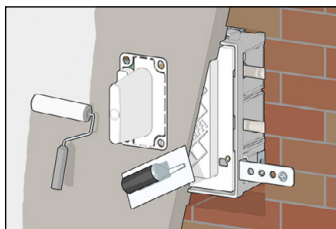

Procédure d'installation du masque de protection

Enlever le masque de protection des vannes d'arrêt et, en utilisant le gabarit intégré, couper les tiges afin d'obtenir l'alignement correct des poignées.

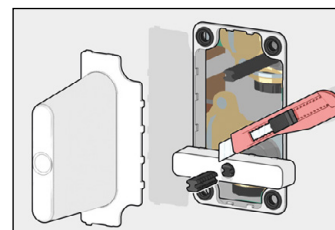

Fixer les poignées à l'aide des vis de fixation et clipser les couvertures chromées.

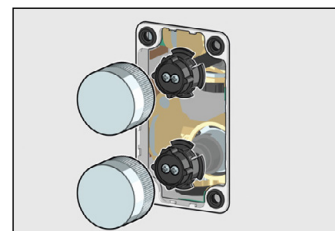

Placer la plaque de finition.



Schéma d'application

Distribution de passage en boucle



Distribution de passage par point de puisage

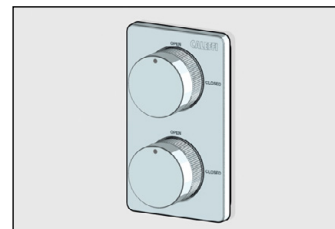
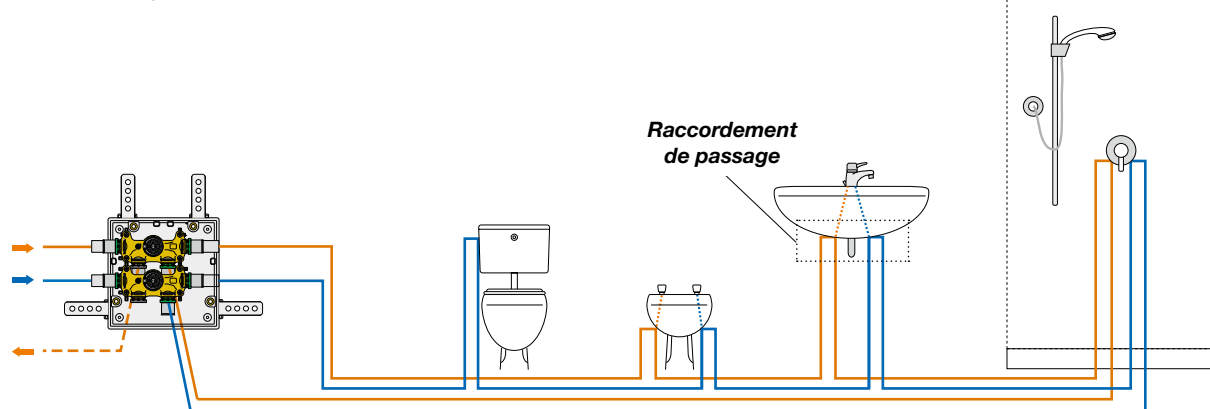
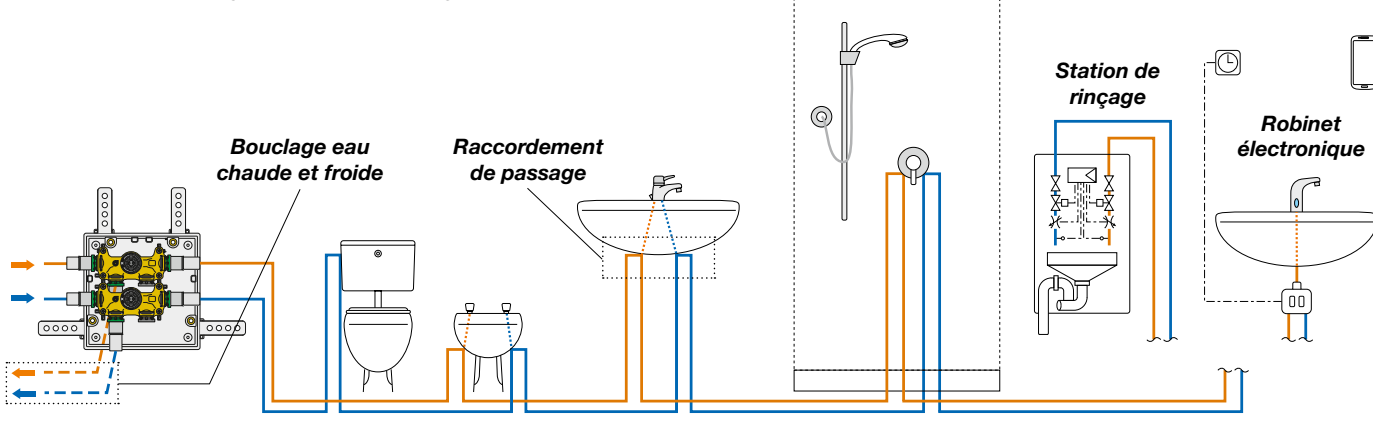

ACCESSOIRES POUR COLLECTEURS DE LA SÉRIE 359



359

Té avec clip de fixation.
Corps en laiton.
Pmax d'exercice : 10 bar.
Plage de température : 5-90 °C.

* Le corps en laiton "LOW LEAD" antidé zincification CR est disponible sur demande en ajoutant l'extension 001.

Code			
359001*		1	-

NOUVEAU



359

Adaptateur avec clip de fixation.
Corps en laiton "LOW LEAD" antidé zincification CR.
Pmax d'exercice : 10 bar.
Plage de température : 5-90 °C.

Voir raccords pages 93-95.

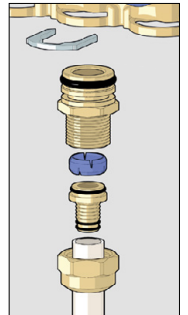

Code			
359003	23 p. 1,5	1	-
359004	1/2" portée plate Ø 13	1	-
359005	3/4" portée plate Ø 18	1	-
359006	3/4" Euroconus Ø 18	1	-



359

Bouchon plein avec clip de fixation.
Corps en technopolymère.

Code			
359002		1	-

PIÈCES DE RECHANGE POUR COLLECTEURS SÉRIE 359



359

Collecteur avec vannes d'arrêt individuelles (poignées bleues).

Code	Nb. dériv.		
359240*	4	1	-
359250*	5	1	-

NOUVEAU



Cartouche pour vannes d'arrêt individuelles.

Code			
F0001305		1	-



359

Collecteur avec vannes d'arrêt individuelles (poignées rouges).

Code	Nb. dériv.		
359330*	3	1	-
359340*	4	1	-



Cartouche pour vannes d'arrêt générales.

Code			
F0001306		1	-



359

Collecteur avec vanne d'arrêt générale.

Code	Nb. dériv.		
359630*	3	1	-
359640*	4	1	-



359

Couvercle de protection de rechange.

Code			
359010		1	-



359

Groupe avec vanne d'arrêt générale.

Code			
359101*		1	-



359

Fond de coffret.

Code	Type coffret		
359011	fond de rechange pour 3+4 vannes d'arrêt indiv.	1	-
359012	fond de rechange pour 4+5 vannes d'arrêt indiv.	1	-
359013	fond de rechange pour 3+4 vannes d'arrêt gén.	1	-
359014	fond de rechange pour vannes d'arrêt gén.	1	-



359

Clip de fixation raccords.

Code			
359007		1	-

RACCORDS À SERTIR POUR COLLECTEURS SÉRIE 359



NOUVEAU

359

Raccords à sertir multipinces pour tubes multicouches avec clip de fixation.

Corps en laiton "LOW LEAD" antidézincification CR.

P_{max} d'exercice : 10 bar.

Plage de température : 5-90 °C.

Utilisable avec des pinces à profil H - TH - U.



Code

359024 Ø 16x2



1

-

359064 Ø 20x2

1

-

Calibrage du tube multicouches et montage du raccord de la série 359

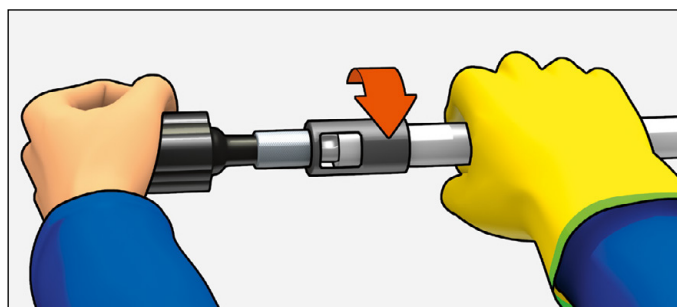

Après avoir calibré le tube à l'aide du calibre, clipser le tube sur le raccord en veillant à l'emboîter complètement.

Utiliser le hublot pour vérifier la position correcte du tube.

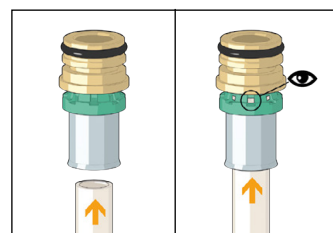

Sertir le tube avec la pince spécifique jusqu'au dé clic automatique.

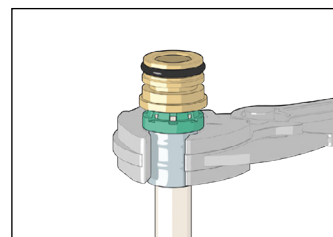

679

Calibre et poignée à calibrer les tubes multicouches avant utilisation avec les raccords série 359.



Code

679002 Calibre Ø 16x2



1

-

679006 Calibre Ø 20x2

1

-

679009 Poignée pour calibre

1

-

Pince profil TH

Pince profil U

Pince profil H

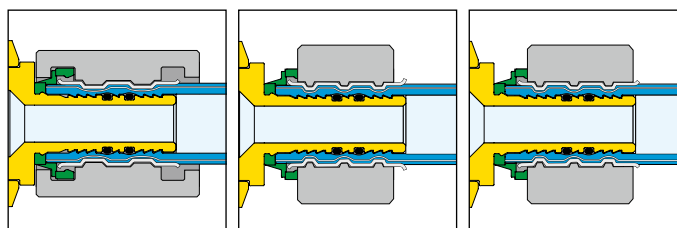

Introduire le tube avec le raccord dans le logement du collecteur.

Fixer avec le clip prévu.

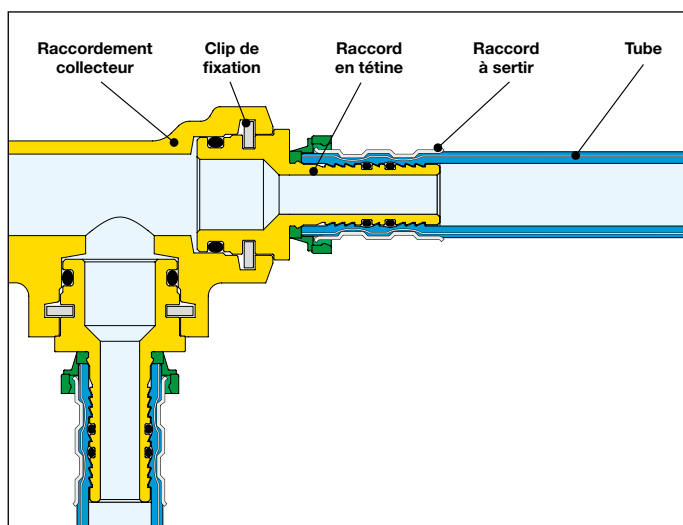
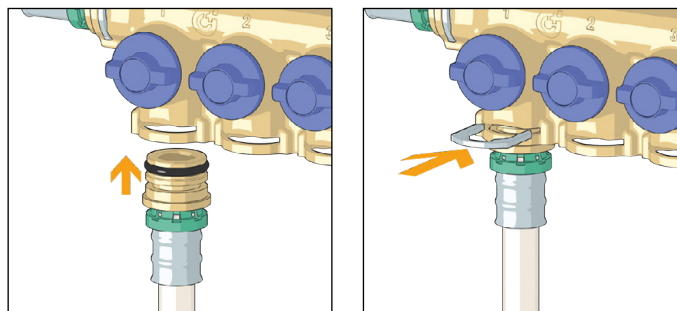

COMPOSANTS POUR INSTALLATIONS SANITAIRES

Schéma présenté à titre indicatif

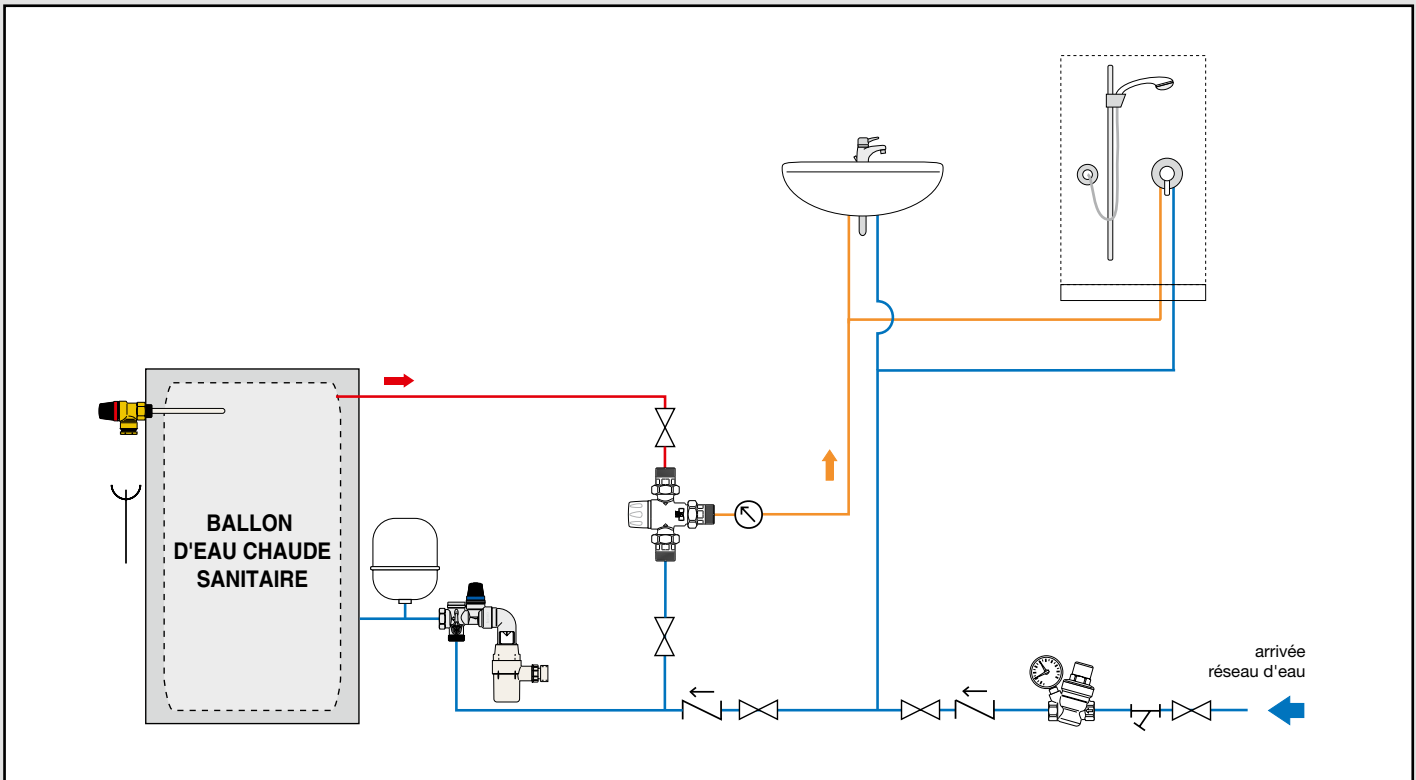

Groupes de sécurité pour chauffe-eau
Soupape de sécurité température/pression TP
Porte-filtre et cartouche filtrante
Limiteur de débit
Antibéliers
Robinet de sécurité antigel
Vannes à sphère avec clapet anti-retour, BALLSTOP

GRUPE DE SÉCURITÉ X-CROSS MULTIPOSITIONS POUR CHAUFFE-EAU

NOUVEAU



5265

notice tech. 01350

Groupe de sécurité X-Cross multipositions pour chauffe-eau. Corps groupe de sécurité en laiton. Soupape de sécurité en PPSU. Raccordements filetés : en entrée 3/4" M, en sortie 3/4" F, vidange 1" M. Fluide admissible : eau. Pmax d'exercice : 10 bar. Tmax d'exercice : 120 °C. Tarage soupape de sécurité : 7 bar. Puissance max : 10 kW. **Homologué EN 1487.**



Composants caractéristiques

- 1) Vanne d'arrêt
- 2) Clapet anti-retour de Classe A
- 3) Orifice de contrôle du bon fonctionnement du clapet anti-retour
- 4) Soupape de sécurité
- 5) Entonnoir siphon de vidange et garde d'air anti-retour
- 6) Poignée de vidange manuelle
- 7) Bouchon pour remplacement éventuelle du clapet
- 8) Siège en PPSU

Code			
526554	3/4"	1	25



Raccord pour connection vase d'expansion pour série 5265.

Code			
F0001069	3/4" M	1	50

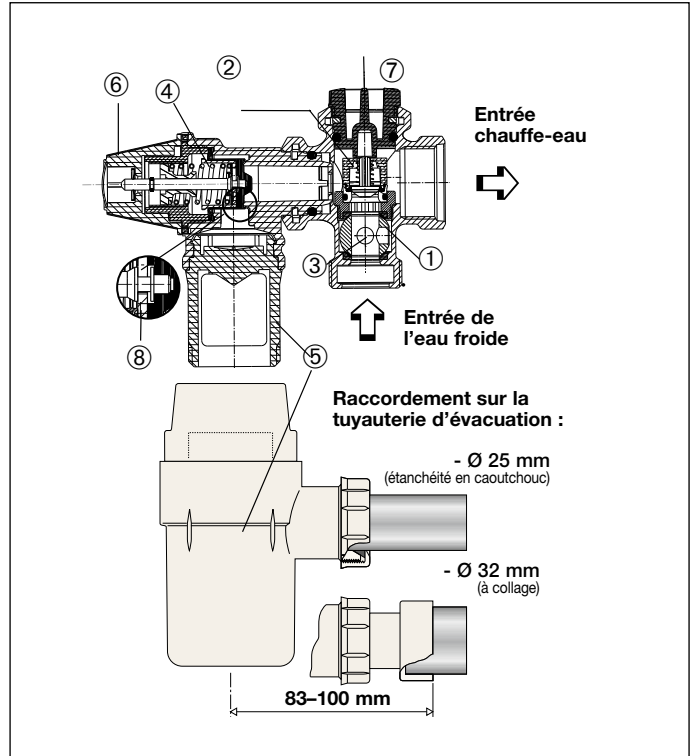

B531

notice tech. 01350

Soupape de sécurité de recharge pour groupe de sécurité multiposition X-Cross. Corps en PPSU. Raccordement au groupe de sécurité enclipsable. Raccordement à la vidange 1" M. Pmax d'exercice : 10 bar. Tmax d'exercice : 120 °C. Tarage : 7 bar. Puissance max : 10 kW. **Homologué EN 1487.**



Installation

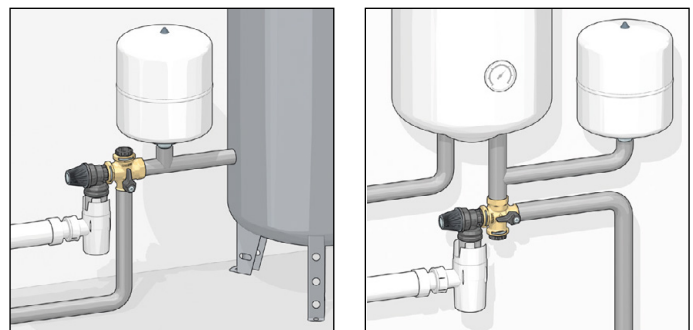

N.B. : Il est interdit de connecter autre chose que le bouchon sur le raccord non-utilisé.

Propriétés du PPSU

Le corps et le siège de la soupape de sécurité du groupe série 5265 sont en PPSU (polyphénylsulfone), un polymère offrant de très hautes performances. Ce matériau est particulièrement résistant au chlore, à la corrosion et aux dépôts de tartre. Il supporte les températures élevées (il peut résister à plus de 1000 cycles de stérilisation à la vapeur à 132 °C) et est autoextinguible.

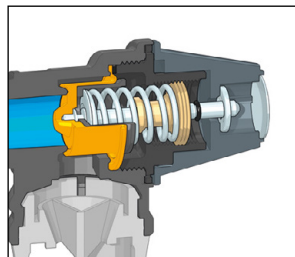

GROUPES DE SÉCURITÉ POUR CHAUFFE-EAU



5261 notice tech. 01019
 Groupe de sécurité pour chauffe-eau, avec vanne d'arrêt et clapet anti-retour contrôlable. Corps en laiton. Chromé. Pmax d'exercice : 10 bar. Tmax d'exercice : 120 °C. Tarage : 7 bar. Puissance max : 10 kW. **Homologué EN 1487.**



5261 notice tech. 01019
 Groupe de sécurité pour chauffe-eau, avec vanne d'arrêt et clapet anti-retour contrôlable. **Avec siège inox.** Corps en laiton. Chromé. Pmax d'exercice : 10 bar. Tmax d'exercice : 120 °C. Tarage : 7 bar. Puissance max : 1/2" : 4 kW, 3/4" : 10 kW. **Homologué EN 1487.**



Code			
526150	3/4"	1	30
526156 TH	3/4" non chromé	1	30

Code			
526142	1/2"	1	30
526152	3/4"	1	30
526352 TH	3/4" non chromé	1	30



5261 notice tech. 01019
 Groupe de sécurité pour chauffe-eau, avec vanne d'arrêt et clapet anti-retour contrôlable. Avec coude orientable pour installations horizontales. Corps en laiton. Chromé. Pmax d'exercice : 10 bar. Tmax d'exercice : 120 °C. Tarage : 7 bar. Puissance max : 10 kW. **Homologué EN 1487.**



5261 notice tech. 01019
 Groupe de sécurité pour chauffe-eau, avec vanne d'arrêt et clapet anti-retour contrôlable. Avec coude orientable pour installations horizontales. **Avec siège inox.** Corps en laiton. Chromé. Pmax d'exercice : 10 bar. Tmax d'exercice : 120 °C. Tarage : 7 bar. Puissance max : 3/4" - 10 kW, 1" - 18 kW. **Homologué EN 1487.**



Code			
526151	3/4"	1	30
526157 TH	3/4" non chromé	1	30

Code			
526153	3/4"	1	10
526163	1" non chromé	1	10
526353 TH	3/4" non chromé	1	10



319 notice tech. 01019
 Entonnoir siphon en plastique pour groupes de sécurité série 5261.



Code			
319601	1"	1	25



6509
 Kit de jumelage pour groupes code 526163. Pmax d'exercice : 10 bar. Tmax d'exercice : 90 °C.

Code			
650972	1 1/4" F x 1" M	1	25

Schéma d'utilisation pour groupes série 5261



Schéma d'utilisation code 650972 avec groupe code 526163



VANNES À SPHÈRE AVEC CLAPET ANTI-RETOUR INTÉGRÉ ET INSPECTABLE

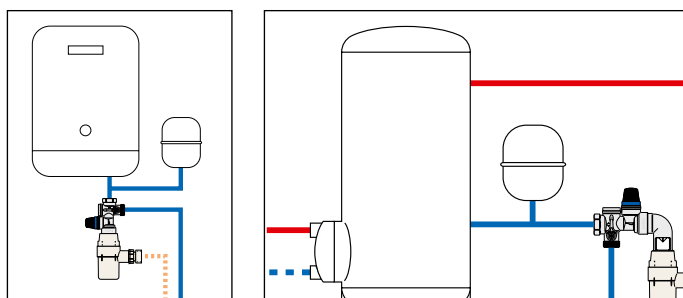
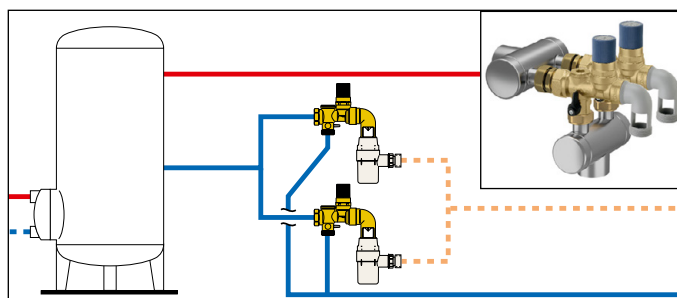

324

notice tech. 01341

Vanne à sphère, **filetée mâle** avec clapet anti-retour intégré.

Type EA.

Prises de pression amont et aval. Cartouche clapet extractible. Corps en laiton "LOW LEAD" antidézincification CR.

Fluide admissible : eau potable. Pression maxi d'exercice : 10 bar. Pression mini d'ouverture clapet (Δp) : 0,5 kPa.

Température maxi d'exercice : 65 °C. **Homologué EN 13959 et EN 13828.**

Code	DN clapet interne	Racc.		
324140	20	1/2" M	1	10
324150	20	3/4" M	1	10

Principe de fonctionnement

La vanne à sphère avec clapet anti-retour intégré est constituée d'une vanne (1), d'un clapet anti-retour (2), de deux prises de contrôle (3), amont pour la vérification du fonctionnement, et aval pour pouvoir mettre un manomètre, d'une sphère (4) avec une poignée de commande (5) pour la fermeture.

Le clapet (2) délimite deux zones différentes : une zone amont ou d'entrée (A), et une zone aval ou de sortie (B).

Conditions de fonctionnement

Il existe trois fonctions selon la position de la poignée :

- 1) poignée longitudinale à la vanne : condition normale de fonctionnement,
- 2) poignée perpendiculaire à la vanne avec rotation de 90° dans le sens horaire par rapport à la position longitudinale : contrôle fonctionnel de la vanne et du clapet EA,
- 3) poignée perpendiculaire à la vanne avec rotation de 90° dans le sens anti-horaire par rapport à la position longitudinale : accès au clapet EA pour maintenance ou remplacement.

Conditions correctes de débit

En condition normale de débit, le clapet (2) s'ouvre automatiquement quand la pression du débit amont (A) est supérieure à celle en aval (B).

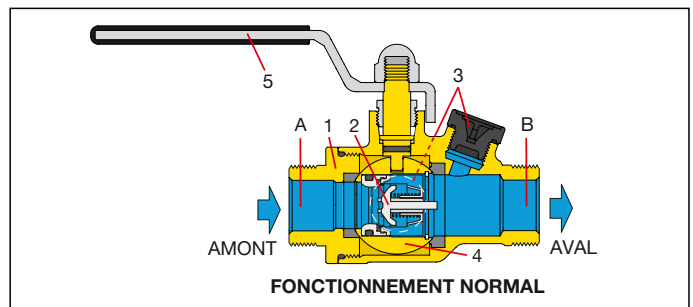

Pas de débit

Le clapet anti-retour (2) se ferme sous l'action exercée par le ressort quand la pression aval (B) tend à équilibrer la pression amont (A).

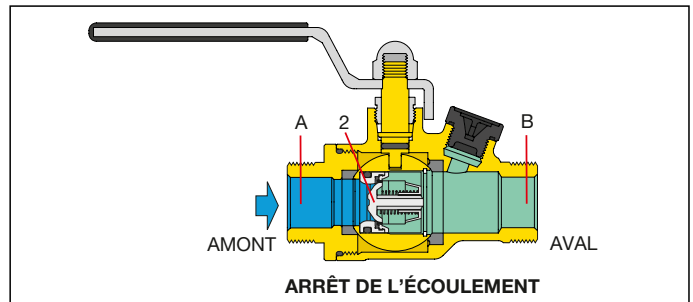

Remplacement du clapet anti-retour

Pour remplacer le clapet anti-retour, suivre les étapes ci-dessous :

- positionner la poignée perpendiculairement au corps de la vanne, en la soulevant légèrement et en la tournant de 90° dans le sens anti-horaire en position longitudinale;
- enlever l'anneau élastique;
- extraire le clapet à l'aide d'une pince, en faisant attention à ne pas l'endommager. Effectuer l'entretien, repositionner le clapet ou la pièce de rechange dans le siège et procéder aux opérations inverses pour refermer la vanne.

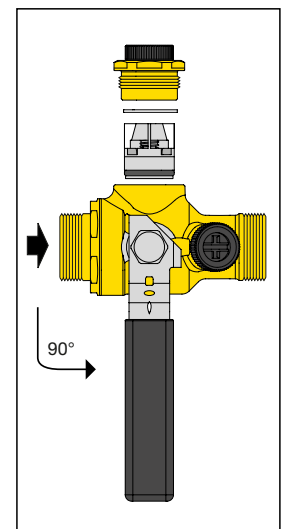

324

notice tech. 01341

Vanne à sphère avec **écrou tournant** avec clapet anti-retour intégré.

Type EA.

Prises de pression amont et aval. Cartouche clapet extractible. Corps en laiton "LOW LEAD" antidézincification CR.

Fluide admissible : eau potable. Pression maxi d'exercice : 10 bar. Pression mini d'ouverture clapet (Δp) : 0,5 kPa.

Température maxi d'exercice : 65 °C. **Homologué EN 13959 et EN 13828.**

Code	DN clapet interne	Racc.		
324250	20	3/4" F x écrou tournant 3/4" M	1	10



324

notice tech. 01341

Vanne à sphère, avec **raccords à compression** avec clapet anti-retour intégré

Type EA.

Prises de pression amont et aval. Cartouche clapet extractible. Corps en laiton "LOW LEAD" antidézincification CR.

Fluide admissible : eau potable. Pression maxi d'exercice : 10 bar. Pression mini d'ouverture clapet (Δp) : 0,5 kPa.

Température maxi d'exercice : 65 °C. **Homologué EN 13959 et EN 13828.**

Code	DN clapet interne	Racc.		
324110	20	Ø 15	1	10
324120	20	Ø 22	1	10

VANNES À SPHÈRE AVEC CLAPET ANTI-RETOUR



3230 BALLSTOP

notice tech. 01021

Vanne à sphère avec clapet anti-retour intégré. Corps en laiton. Raccordements femelle-femelle. Manette papillon. Pmax d'exercice : 16 bar. Plage de température : 5-90 °C.



Code			
323040	1/2"	10	-
323050	3/4"	10	-



333 BALLSTOP

notice tech. 01021

Vanne à sphère avec clapet anti-retour intégré. Corps en laiton. Raccordements femelle-écrou tournant. Écrou percé pour scellement. Manette papillon. Pmax d'exercice : 16 bar. Plage de température : 5-90 °C.



Code			
333400	1/2" F x écrou tournant 3/4" F	10	-
333500	3/4" F x écrou tournant 3/4" F	10	-



3230 BALLSTOP

notice tech. 01021

Vanne à sphère avec clapet anti-retour intégré. Corps en laiton. Raccordements femelle-femelle. Poignée longue. Pmax d'exercice : 16 bar. Plage de température : 5-90 °C.



Code			
323060	1"	4	-
323070	1 1/4"	4	-
323080	1 1/2"	2	-
323090	2"	1	-



334 BALLSTOP

notice tech. 01021

Vanne à sphère avec clapet anti-retour intégré. Corps en laiton. Raccordements mâle-écrou tournant. Écrou percé pour scellement. Manette papillon. Pmax d'exercice : 16 bar. Plage de température : 5-90 °C.



Code			
334400	1/2" M x écrou tournant 3/4" F	10	-
334500	3/4" M x écrou tournant 3/4" F	10	-



332 BALLSTOP

notice tech. 01021

Vanne à sphère avec clapet anti-retour intégré. Corps en laiton. Raccordements mâle-femelle. Manette papillon. Pmax d'exercice : 16 bar. Plage de température : 5-90 °C.



Code			
332400	1/2" M x 1/2" F	10	-

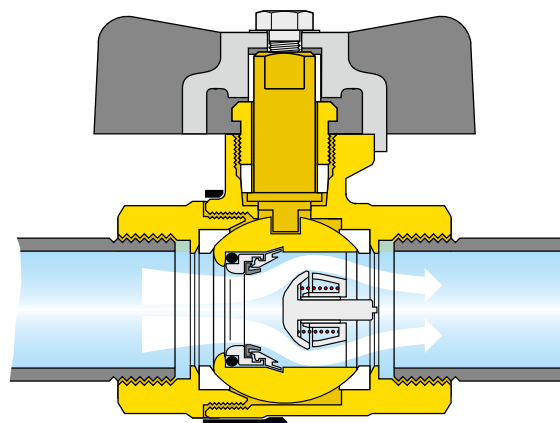

BALLSTOP
UNE SEULE VANNE :
DEUX FONCTIONS !
= GAIN DE PLACE

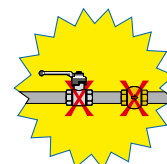

SOUPAPE DE SÉCURITÉ TEMPÉRATURE/PRESSION

309

notice tech. 01130

Soupape de sécurité température/pression.

Pour installation sanitaire, protection du ballon d'eau chaude.

Température de tarage : 90 °C.

Puissance évacuée : 1/2" - 3/4" x Ø 15 : 10 kW.
: 3/4" x Ø 22 : 25 kW.

Tarage : 3 - 4 - 6 - 7 - 10 bar.

Longueur capteur de température : 100 mm

Homologuée EN 1490 tarage : 4 - 7 - 10 bar.



Code

Code	1/2" M x Ø 15	3 bar	1	20
309430	1/2" M x Ø 15	3 bar	1	20
309440	1/2" M x Ø 15	4 bar	1	20
309460	1/2" M x Ø 15	6 bar	1	20
309470	1/2" M x Ø 15	7 bar	1	20
309400	1/2" M x Ø 15	10 bar	1	20
309542	3/4" M x Ø 15	4 bar	1	20
309530	3/4" M x Ø 22	3 bar	1	20
309560	3/4" M x Ø 22	6 bar	1	20
309570	3/4" M x Ø 22	7 bar	1	20
309500	3/4" M x Ø 22	10 bar	1	20



LIMITEUR DE DÉBIT

534

Limiteur de débit.
Corps en laiton. Chromé.
Raccord 1/2".

Pmax d'exercice : 12 bar.

Tmax d'utilisation : 80 °C.

Plage de pression : 1-10 bar.

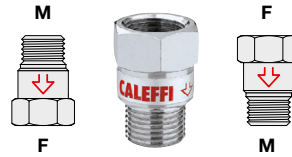

● Code complémentaire

sens : M → F = 1

sens : F → M = 2

Code

Code	Précision (%)	1	25
534.02	2 l/min vert olive	± 30	1 25
534.04	4 l/min gris	± 15	1 25
534.05	5 l/min jaune	± 15	1 25
534.06	6 l/min noir	± 10	1 25
534.08	8 l/min blanc	± 10	1 25
534.10	10 l/min bleu ciel	± 10	1 25
534.12	12 l/min rouge	± 10	1 25
534.16	16 l/min bleu	± 10	1 25
534.18	18 l/min violet	± 10	1 25



PORTE-FILTRE ET CARTOUCHE FILTRANTE

5370

notice tech. 01028

Porte-filtre

pour cartouche filtrante standard de 10".

Corps en laiton bol en verre transparent.

Pmax d'exercice : 16 bar.

Plage de température : 5-40 °C.



Code

537050	3/4"	1	-
537060	1"	1	-



5370

notice tech. 01028

Cartouche filtrante pour porte-filtre 5370.
10" standard.

Plage de température : 5-40 °C.

Δp maxi : 3 bar.

Caractéristiques :

537004 - en nylon lavable - 60 µm,

537005 - en acier inox - 50 µm.



Code

537004	1	-
537005	1	-



ANTIBÉLIERS

525

notice tech. 01020

ANTISHOCK

Antibélier. Corps en laiton.

Pmax d'exercice : 10 bar.

Tmax d'utilisation : 90 °C.

Étanchéité par bague PTFE.



Code

525041	1/2"	1	25
--------	------	---	----



525

notice tech. 01020

ANTISHOCK

Antibélier. Corps en laiton.

Pour montage sous évier et sous lavabo

et raccordement machine à laver et

lave-vaisselle (3/4").

Pmax d'exercice : 10 bar.

Tmax d'exercice : 90 °C.



Code

525131	écrou tournant 3/8" F x 3/8" M	1	25
525151	écrou tournant 3/4" F x 3/4" M	1	25



ROBINET DE SÉCURITÉ ANTIGEL



603 ICECAL®

notice tech. 01181

Robinet de jardin à sphère, avec dispositif de sécurité antigel et clapet anti-retour.
Corps en laiton. Chromé.
Poignée et écrou de fixation en acier inox.
Raccord tétine pour tube Ø 15 mm.
Pmax d'exercice : 10 bar.
Plage de température ambiante : -30-90 °C.
Température d'ouverture : 3 °C.
Température de fermeture : 4 °C.

Code



603450 1/2" M x 3/4" M avec raccord tétine 1 10

Fonction

Le dispositif de sécurité antigel empêche la formation de glace dans les circuits d'eau évitant ainsi d'endommager les canalisations des installations d'eau sanitaire ou d'irrigation.

Lorsque la température descend et atteint la valeur de consigne, le dispositif ouvre automatiquement un léger passage, laissant s'écouler l'eau. Ce produit a été réalisé en adaptant un dispositif de sécurité antigel sur un robinet de jardin à sphère, tout spécialement conçu pour ce type d'installations.

Le robinet de jardin est équipé d'une sphère avec un axe injectable à double étanchéité par joints O-Ring et presse-étoupe. La poignée et l'écrou de fixation sont en acier inox pour éviter les problèmes de corrosion dus aux différentes conditions climatiques.

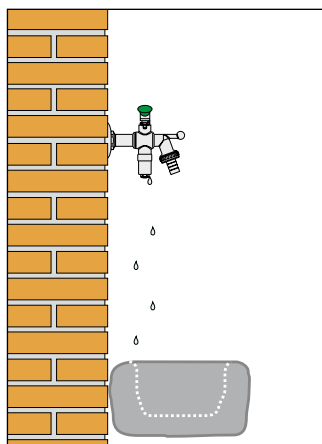

P (bar)	Textérieure (°C)	T _{eau} (°C)	Volume d'eau approximatif (l/24h)
3	-5	8/9	3
	-10		4
	-20		9
	-30		13

Conseils d'utilisation

- Ne jamais fermer le robinet ICECAL® en amont (l'absence de pression dans le circuit empêcherait le dispositif antigel de remplir sa fonction, endommageant irrémédiablement le robinet).
- Pour pouvoir fermer l'ICECAL® en amont afin d'éviter toute fuite d'eau (durant les périodes où la température est toujours inférieure à 0 °C), vidanger l'installation entre la vanne d'arrêt amont et le robinet ICECAL® et laisser le robinet ouvert.
- Éviter de raccorder à la tétine un tuyau qui pourrait empêcher l'écoulement de l'eau.
- S'assurer que le robinet déverse l'eau dans un puisard conçu expressément pour empêcher l'eau de stagner.
- Pour éviter qu'il ne fonctionne continuellement en mode antigel, installer le robinet au plus près du bâtiment de sorte qu'il puisse recevoir l'eau à une température supérieure à 5 °C après l'ouverture du dispositif antigel.
- **Attention : Si le robinet antigel se trouve au bout d'un conduit où la température de l'eau est toujours inférieure à 3 °C, la fonction antigel sera toujours active. Le robinet déversera l'eau en continu pour éviter que le conduit n'éclate.**
- La consommation d'eau pour la fonction antigel dépend de la pression de l'installation, de la température extérieure, de la température de l'eau d'alimentation et de la longueur du tuyau exposé.

Cartouche de rechange chromée pour code 603450.



Code



F89046/C 1 -

Remplacement de la cartouche

Le dispositif antigel est prémonté sur le robinet. Il peut être remplacé en cas de nécessité. Un clapet d'isolement spécifique coupe l'eau pendant l'opération de remplacement.

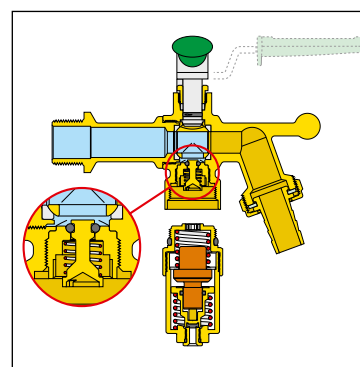

Antigel fermé

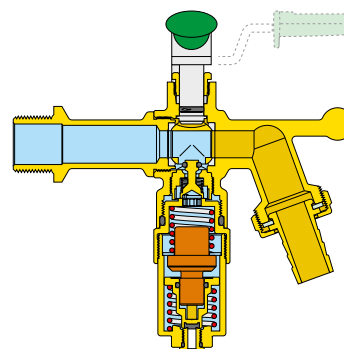

Antigel ouvert

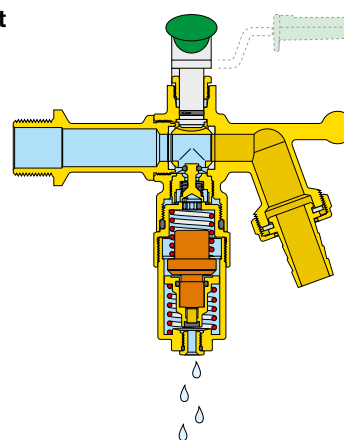

DISPOSITIFS ANTI-POLLUTION

Schéma présenté à titre indicatif

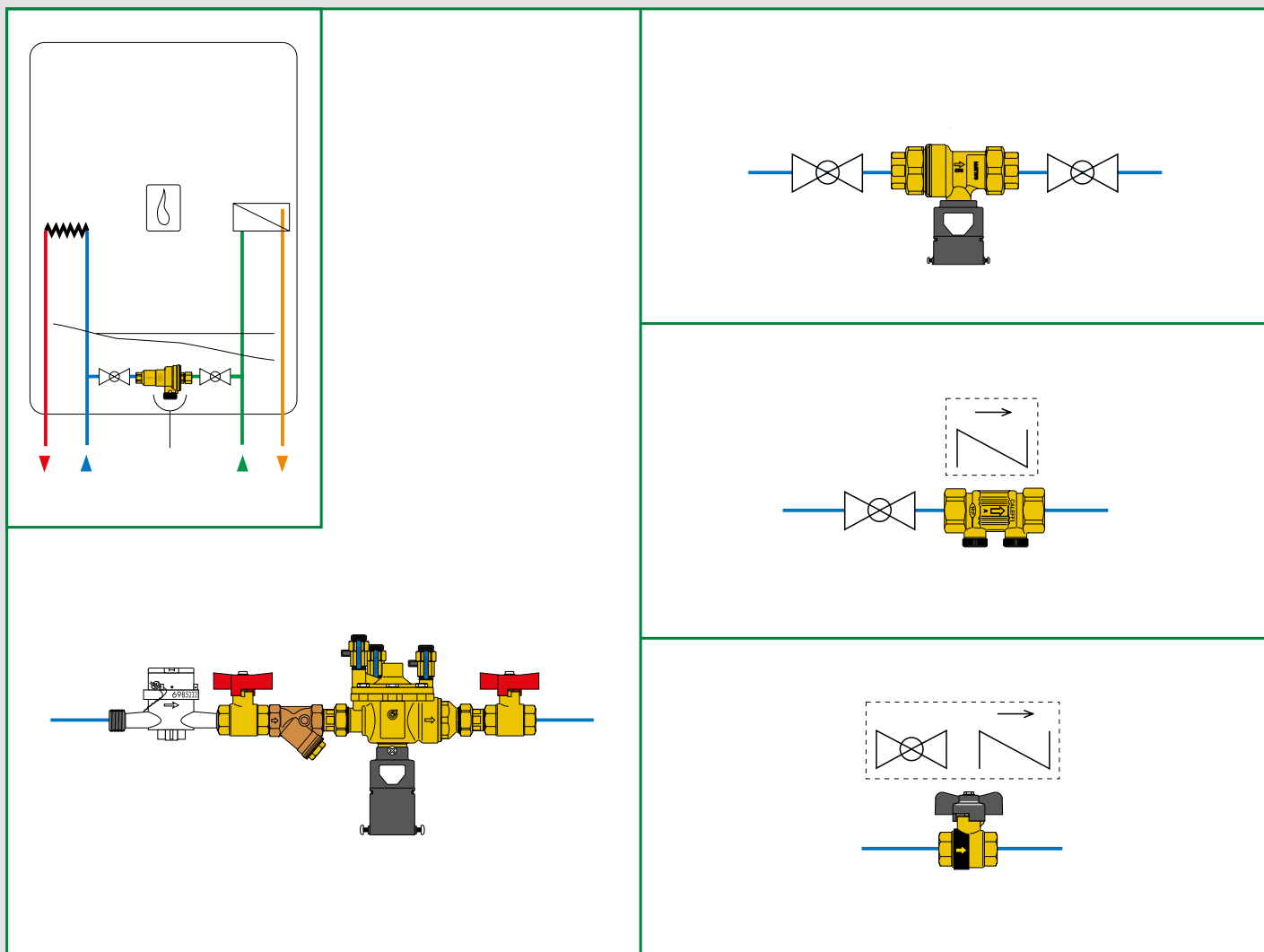

7

Disconnecteurs

Groupes prémontés avec disconnecteur, filtre et vannes d'arrêt

Pièces de rechange pour disconnecteurs

Disconnecteurs à géométrie variable

Filtres

Vannes à sphère avec clapet anti-retour intégré et inspectable

Vannes à sphère avec clapet anti-retour

Clapets anti-pollution

DISPOSITIFS ANTI-POLLUTION

Norme Européenne de référence EN 1717

L'utilisation d'un dispositif de disconnexion est réglementé par les nouvelles dispositions européennes relative à la prévention de la pollution provoquée par le reflux.

La norme de référence est la EN 1717: 2000 "Protection contre la pollution de l'eau potable dans les installations hydrauliques et prescriptions générales pour les dispositifs en mesure d'empêcher la pollution par reflux".

Cette norme classe les eaux contenues dans les installations en fonction du degré de risque de dangerosité pour la santé humaine.

Catégorie 1 :
Eau utilisable pour la consommation humaine fournie par l'organisme de distribution.

Catégorie 2 :
Fluide ne présentant aucun risque pour la santé, comme en 1, mais dont les qualités sont compromises à la suite d'une modification de la température, de la saveur, de l'odeur ou de l'aspect.
Les clapets anti-pollutions de type EA protègent contre le risque de contamination des eaux jusqu'à la catégorie 2.

Catégorie 3* :
Fluide présentant un certain risque pour la santé dû à la présence d'une ou plusieurs substances nocives.
Les disconnecteurs de type CA protègent contre le risque de contamination des eaux jusqu'à la catégorie 3.

Catégorie 4 :
Fluide présentant un risque pour la santé dû à la présence d'une ou plusieurs "substances toxiques" ou "très toxiques" ou une ou plusieurs substances radioactives, mutagènes ou cancérigènes.
Les disconnecteurs de type BA protègent contre le risque de contamination des eaux jusqu'à la catégorie 4.

Catégorie 5 :
Fluide présentant un risque sérieux pour la santé dû à la présence d'éléments microbiologiques ou viraux.
Les dispositifs de surverse, bâches de disconnexion de la famille A protègent contre le risque de contamination des eaux jusqu'à la catégorie 5.

* la limite entre la catégorie 3 et la catégorie 4 est en principe la DL (Dose Létale), soit DL50=200 mg/kg de masse corporelle selon la norme 93/2 CEE du 27 Avril 1993.

Exemple d'installation

Pour plus d'informations, consulter la brochure 03195 19 FR

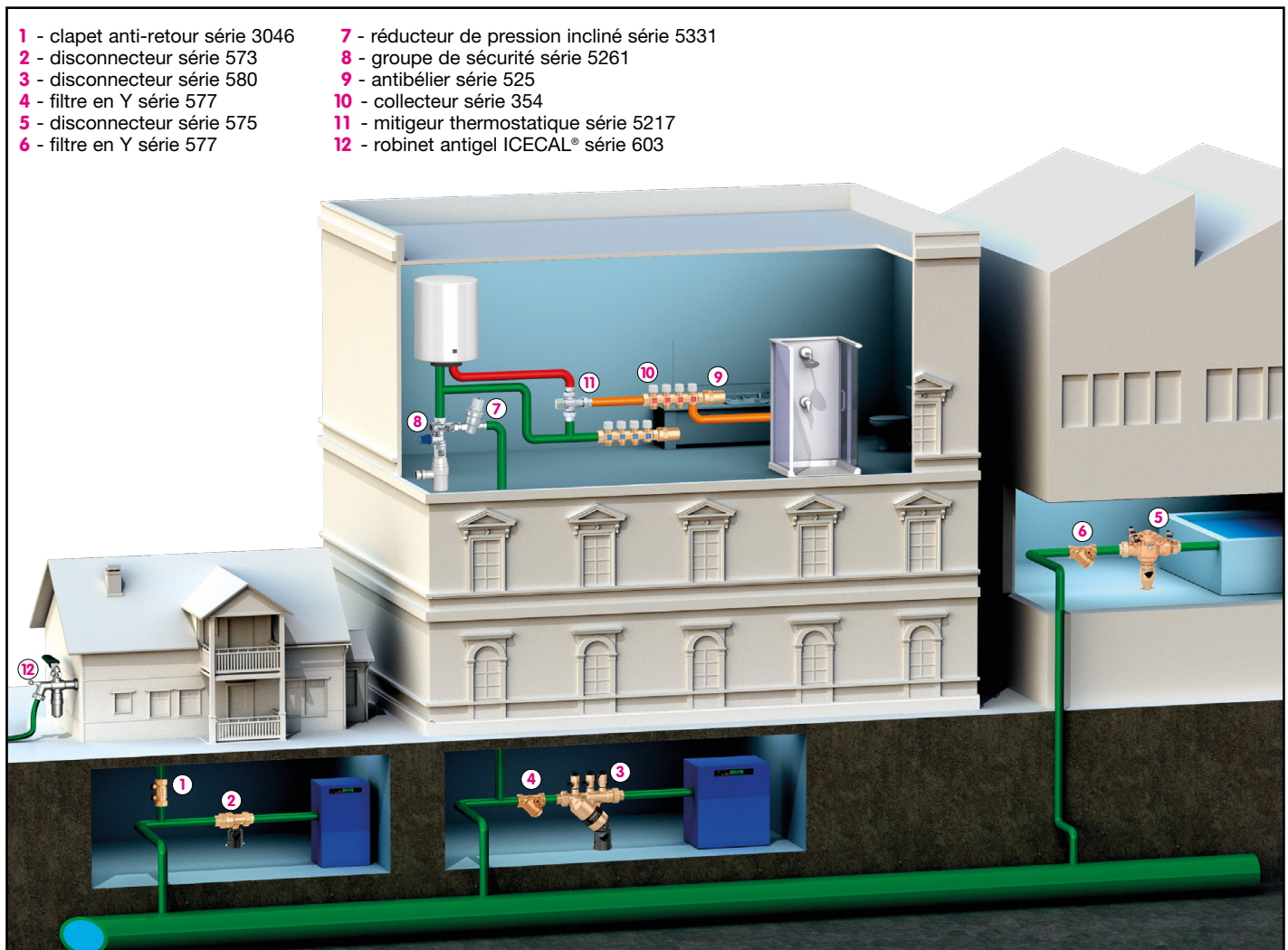

CLAPETS ANTI-POLLUTION																									
Type		EA clapet anti-retour contrôlable												EB clapet anti-retour non contrôlable			Double clapets anti-retour contrôlable								
Catégories fluides		1 & 2 eau potable												1 & 2 eau potable			eau potable								
PN		10 bar												10 bar			10 bar								
Température maxi d'exercice		90 °C												90 °C			90 °C								
Pression mini d'ouverture du clapet		0,5 kPa												0,5 kPa			0,5 kPa								
Corps		Laiton												Laiton			Laiton								
Homologation		EN 13959 & NF 045												ACS			ACS								
Notice		01005												01005			01005								
Raccordements		Série 3045			Série 3046			Série 3046			Série 3046			Série 3046			Série 3047			Série 3048					
Débits en m³/h en fonction de la vitesse imposée par le DTU																									
		F x F			ecrou tournant F x M			Coudé			L = 78 mm			L = 58 mm			F x F			F x F					
DN	Pouces	1 m/s	1,5 m/s	2 m/s	DN clapet	Référence	Kvs m³/h	DN clapet	Référence	Kvs m³/h	DN clapet	Référence	Kvs m³/h	DN clapet	Référence	Kvs m³/h	DN clapet	Référence	Kvs m³/h	DN clapet	Référence	Kvs m³/h			
15	1/2"	0,64	0,95	1,27	15	304540	4,5	15	304644	4,7	15	304645	4,5	15	304601	4,5	15	304740	4,5	15	304840	3,1			
20	3/4"	0,64	0,95	1,27																					
20	3/4"	1,13	1,70	2,26	20	304550	8,8																		
25	1"	1,13	1,70	2,26				20	304650	8,8	20	304654	7,35												
25	1"	1,77	2,65	3,53	25	304560	13,4										25	304760	13,4						
32	1 1/4"	1,77	2,65	3,53				25	304660*	13,4															
32	1 1/4"	2,89	4,34	5,79	32	304570	21,4																		
40	1 1/2"	2,89	4,34	5,79							32	304670*	21,4												
40	1 1/2"	4,52	6,78	9,04	40	304580	33,2																		
50	2"	4,52	6,78	9,04							40	304680*	33,2												
50	2"	7,07	10,60	14,13	50	304590	53																		

VANNES À SPHÈRES AVEC CLAPET ANTI-RETOUR																							
Catégories fluides		eau potable, hydrocarbures												eau potable									
PN		16 bar												10 bar									
Température maxi d'exercice		5 à 90 °C												90 °C									
Pression mini d'ouverture du clapet		2 kPa												0,5 kPa									
Corps		Laiton												Laiton									
Homologation		kiwa approved product												ACS									
Notice		01021												01005									
Raccordements		Série 332			Série 3230			Série 333			Série 334			Série 3230			Série 3041						
Débits en m³/h en fonction de la vitesse imposée par le DTU																							
		M x F			F x F			F x ecrou tournant F			M x ecrou tournant F			F x F			Écrou tournant F x M						
DN	Pouces	1 m/s	1,5 m/s	2 m/s	Kvs m³/h	Référence												Référence					
15	1/2"	0,64	0,95	1,27	4,2	332400			323040			333400			334400			304140					
20	3/4"	1,13	1,70	2,26	7				323050			333500			334500								
25	1"	1,77	2,65	3,53	13,5										323060								
32	1 1/4"	2,89	4,34	5,79	24										323070								
40	1 1/2"	4,52	6,78	9,04	29										323080								
50	2"	7,07	10,60	14,13	43										323090								

VANNES À SPHÈRES AVEC CLAPET ANTI-RETOUR EXTRACTIBLE																							
Type		EA clapet anti-retour contrôlable																					
Catégories fluides		eau potable																					
PN		10 bar																					
Température maxi d'exercice		65 °C																					
Pression mini d'ouverture du clapet		0,5 kPa																					
Corps		Laiton												CR									
Homologation		EN 13959 / EN 13828												kiwa									
Notice		01340												ACS									
Raccordements		Série 324			Série 324			Série 324															
Débits en m³/h en fonction de la vitesse imposée par le DTU																							
		Raccords à compression			M x M			Écrou tournant F x M															
DN	Pouces	1 m/s	1,5 m/s	2 m/s	Kvs m³/h	DN clapet	Référence	DN clapet	Référence	DN clapet	Référence												
15	1/2"	0,64	0,95	1,27	5,5	20	324110	20	324140														
20	3/4"	1,13	1,70	2,26	8,5	20	324120	20	324150														

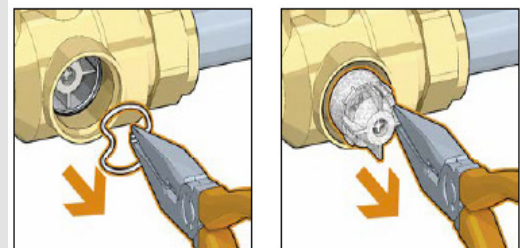
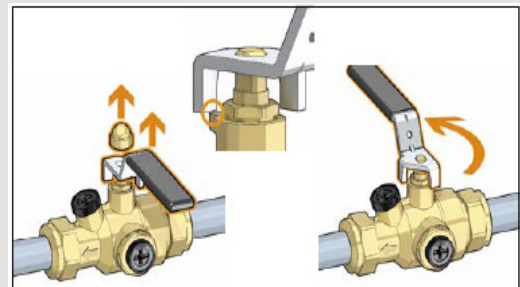

DISCONNECTEURS														
Puissance installation		> 70 kW												
Type		BA												
PN		Zones de pression réduites contrôlables												
Température maxi d'exercice		65 °C												
Pression différentielle d'ouverture à la décharge		10 bar												
Filtre		1-2-3-4												
Parties en contact avec l'eau		60 °C												
Débits en m³/h en fonction de la vitesse imposée par le DTU														

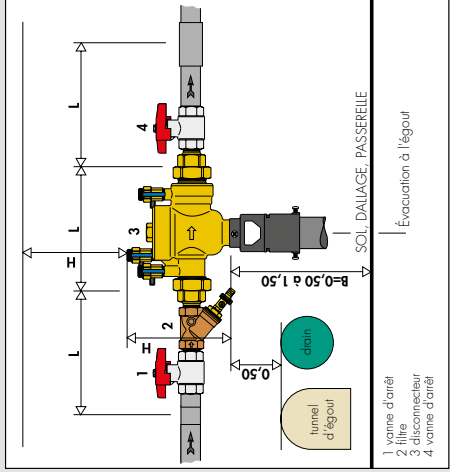

Choix du diamètre

Le diamètre de l'appareil doit être choisi en fonction du débit maximum et des conditions d'emploi. La norme NF EN 12729 indique le débit maxi pour une perte de charge de 100 kPa (Kv), le DTU indique une vitesse maxi de 2 m/s.

Installation



L'installation des disconnecteurs est réservée à des techniciens qualifiés, conformément à la réglementation en vigueur.

L'appareil doit être monté horizontalement (sauf série 580). L'entonnoir de vidange conforme à la norme EN 1717 doit être raccordé sur la tuyauterie de raccordement aux égouts. Avant de monter le disconnecteur et le filtre, nettoyer la tuyauterie avec un jet d'eau à gros débit.

Le disconnecteur doit être monté après une vanne d'arrêt en amont et un filtre nettoyable avec robinet de vidange; une autre vanne d'arrêt doit être montée en aval. Le groupe doit être monté dans un endroit accessible, dont les dimensions permettent d'éviter tout risque d'immersion causé par les inondations accidentelles.

GROUPES DE DISCONNECTION PRÉMONTES

Catégories fluides		1,2,3,4
Type	PN	EA zones de pression réduites contrôlables
Raccordements		à brides PN 16
Température maxi d'exercice		65 °C
Pression différentielle d'ouverture à la décharge		à brides PN 16 60 °C

Disconnecteur	Latron		Bronze	Fonte
Corps de filtre	Bronze		Fonte	Fonte
Corps de vannes	Latron		Fonte	Fonte
Notice N°	01022		01245	Série 570

Débits en m³/h en fonction de la vitesse imposée par le DTU		Kv m³/h		Kv m³/h		Kv m³/h		
DN	Pouces	1 m/s	1,5 m/s	2 m/s	Disconnecteur	Filtre	Maille	Vannes d'arrêt
15	1/2"	0,64	0,95	1,27	3,5 m³/h	4,5 m³/h	0,4 mm	7 m³/h
20	3/4"	1,13	1,70	2,26	4,3 m³/h	8 m³/h	0,4 mm	11 m³/h
25	1"	1,77	2,65	3,53	6 m³/h	11 m³/h	0,4 mm	20 m³/h
32	1 1/4"	2,89	4,34	5,79	13 m³/h	16 m³/h	0,47 mm	35 m³/h
40	1 1/2"	4,52	6,78	9,04	27 m³/h	22 m³/h	0,47 mm	49 m³/h
50	2"	7,07	10,60	14,13	35 m³/h	25 m³/h	0,53 mm	80 m³/h
65	2 1/2"	11,94	17,91	23,88				
80	3"	18,09	27,13	36,17				
100	4"	28,26	42,39	56,52				
150	6"	63,59	95,38	127,17				
200	8"	113,04	169,56	226,08				
250	10"	176,63	264,94	353,25				

Débits en m³/h en fonction de la vitesse imposée par le DTU		Kv m³/h		Kv m³/h		Kv m³/h		
DN	Pouces	1 m/s	1,5 m/s	2 m/s	Disconnecteur	Filtre	Maille	Vannes d'arrêt
15	1/2"	0,64	0,95	1,27	4,5 m³/h	4,5 m³/h	0,4 mm	7 m³/h
20	3/4"	1,13	1,70	2,26	4,3 m³/h	8 m³/h	0,4 mm	11 m³/h
25	1"	1,77	2,65	3,53	6 m³/h	11 m³/h	0,4 mm	20 m³/h
32	1 1/4"	2,89	4,34	5,79	13 m³/h	16 m³/h	0,47 mm	35 m³/h
40	1 1/2"	4,52	6,78	9,04	27 m³/h	22 m³/h	0,47 mm	49 m³/h
50	2"	7,07	10,60	14,13	35 m³/h	25 m³/h	0,53 mm	80 m³/h
65	2 1/2"	11,94	17,91	23,88				
80	3"	18,09	27,13	36,17				
100	4"	28,26	42,39	56,52				
150	6"	63,59	95,38	127,17				
200	8"	113,04	169,56	226,08				
250	10"	176,63	264,94	353,25				

570150	227 m³/h	526 m³/h	1,55 mm*	2650 m³/h
570200	364 m³/h	870 m³/h	1,55 mm*	5500 m³/h
570250	523 m³/h	1260 m³/h	1,55 mm*	8900 m³/h

* mailles rhombocédées renforcées



DISCONNECTEURS



572

Disconnecteur à zones de pressions différentes non contrôlables pour petites chaudières gaz.

Type CAb.

Corps en laiton. PN 10.
Raccord pour tubes cuivre Ø 6.
Tmax d'exercice : 40 °C.
Homologué EN 14367.



Code

572106



1 50



573

notice tech. 01328

Disconnecteur à zones de pressions différentes non contrôlables.

Type CAa. Corps en laiton. PN 10.

Raccords union femelles.
Tmax d'exercice : 65 °C.
Homologué EN 14367.



Code

573415 1/2"



1 10

573515 3/4"

1 10



574

notice tech. 01022

Disconnecteur à zone de pression réduite contrôlable.
Type BA. Corps en laiton "LOW LEAD" antidézincification CR. PN 10. Raccords union mâles.

Tmax d'exercice : 65 °C.

P différentielle pour l'ouverture à la décharge : 14 kPa.

Homologué EN 12729.

Il est nécessaire d'installer, en amont, un filtre série 577.



Code

574004 1/2"



1 10



574

notice tech. 01022

Disconnecteur à zone de pression réduite contrôlable.

Type BA. Corps en laiton "LOW LEAD" antidézincification CR. PN 10. Raccords union mâles.

Tmax d'exercice : 65 °C.

P différentielle pour l'ouverture à la décharge : 14 kPa.

Homologué EN 12729.

Il est nécessaire d'installer, en amont, un filtre série 577.



Code

574040 1/2"



1 -

574050 3/4"

1 -

574006 1"

1 -

DISCONNECTEURS



574

notice tech. 01022

Disconnecteur à zone de pression réduite contrôlable.
Type BA. Corps en laiton "LOW LEAD" antidézincification CR.
 PN 10. Raccords union mâles.
 Tmax d'exercice : 65 °C.
 P différentielle pour l'ouverture à la décharge : 14 kPa.
Homologué EN 12729.
Il est nécessaire d'installer, en amont, un filtre série 577.



Code			
574600	1"	1	-
574700	1 1/4"	1	-

575

notice tech. 01022

Disconnecteur à zone de pression réduite contrôlable.
Type BA. Corps en bronze. PN 10.
 Raccord à brides PN 16.
 Accouplement avec contre-brides EN 1092-1.
 Tmax d'exercice : 65 °C.
 P différentielle pour l'ouverture à la décharge : 14 kPa.
Homologué EN 12729.
Il est nécessaire d'installer, en amont, un filtre série 579.



Code			
575005	DN 50	1	-
575006	DN 65	1	-
575008	DN 80	1	-
575010	DN 100	1	-

574

notice tech. 01022

Disconnecteur à zone de pression réduite contrôlable.
Type BA. Corps en bronze. PN 10.
 Raccords union mâles.
 Tmax d'exercice : 65 °C.
 P différentielle pour l'ouverture à la décharge : 14 kPa.
Homologué EN 12729.
Il est nécessaire d'installer, en amont, un filtre série 577.

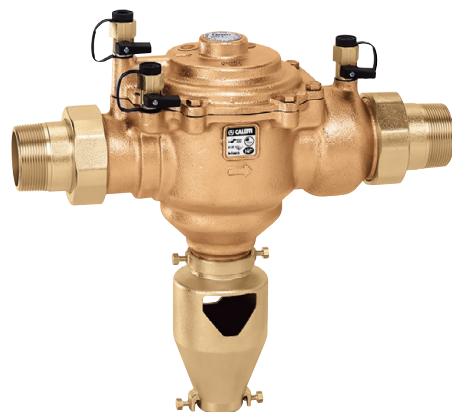

Code			
574800	1 1/2"	1	-
574900	2"	1	-

PIÈCES DE RECHANGE POUR DISCONNECTEURS SÉRIE 574 - 575



Obturateur central pour disconnecteurs séries 574 et 575.

Code			
59978	1/2" (574004)	1	-
59471	1/2" (574040) - 3/4" - 1" (574006)	1	-
59457	1" (574600) - 1 1/4"	1	-
59461	1 1/2" - 2" - DN 50	1	-



Obturateur central pour disconnecteurs série 575.

Code			
59625	DN 65 (575006)	1	-
59629	DN 80 (575008) - DN 100 (575010)	1	-



Siège de l'obturateur central pour disconnecteurs séries 574 et 575.

Code			
59472	1/2" (574040) - 3/4" - 1" (574006)	1	-
59458	1" (574600) - 1 1/4"	1	-
59462	1 1/2" - 2" - DN 50 - DN 65	1	-



Siège de l'obturateur central pour disconnecteurs série 575.

Code			
59630	DN 80 (575008) - DN 100 (575010)	1	-

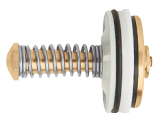

Clapet amont pour disconnecteurs séries 574 et 575.

Code			
59977	1/2" (574004)	1	-
59973	1/2" (574040) - 3/4" (574050)	1	-
59469	3/4" (574005) - 1" (574006)	1	-
59455	1" (574600) - 1 1/4"	1	-
59459	1 1/2" - 2" - DN 50	1	-

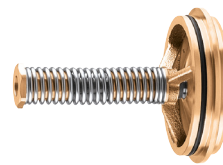

Clapet amont pour disconnecteurs série 575.

Code			
59627	DN 65 (575006)	1	-
59631	DN 80 (575008) - DN 100 (575010)	1	-



Clapet aval pour disconnecteurs séries 574 et 575.

Code			
59979	1/2" (574004)	1	-
59470	1/2" (574040) - 3/4" - 1" (574006)	1	-
59456	1" (574600) - 1 1/4"	1	-
59460	1 1/2" - 2" - DN 50	1	-



Clapet aval pour disconnecteurs série 575.

Code			
59628	DN 65 (575006)	1	-
59632	DN 80 (575008) - DN 100 (575010)	1	-

DISCONNECTEURS

570

notice tech. 01022

Groupe prémonté avec :
 disconnecteur série 574;
 filtre en Y pour disconnecteur série 577;
 vannes d'arrêt manuelles.
 PN 10.
 Raccordements femelle-femelle.
 Tmax d'exercice : 65 °C.

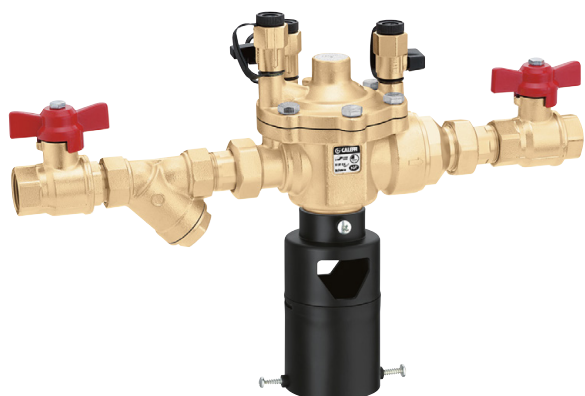



Code			
570004	1/2"	1	-
570005	3/4"	1	-
570006	1"	1	-
570007	1 1/4"	1	-
570008	1 1/2"	1	-
570009	2"	1	-

575

notice tech. 01245

Disconnecteur à zone de pression réduite.
Type BA.
 Corps en fonte avec revêtement époxy. PN 10.
 Raccordements à brides PN 16.
 Accouplement avec contre-brides EN 1092-1.
 Tmax d'exercice : 60 °C.
 P différentielle pour l'ouverture à la décharge : 14 kPa.
Homologué EN 12729.
Il est nécessaire d'installer, en amont, un filtre série 579.





Code			
575150	DN 150	1	-
575200	DN 200	1	-
575250	DN 250	1	-

570

notice tech. 01022

Groupe prémonté avec :
 disconnecteur série 575;
 filtre en Y pour disconnecteur série 579;
 vannes d'arrêt manuelles.
 PN 10.
 Raccordements à brides PN 16.
 Accouplement avec contre-brides EN 1092-1.
 Tmax d'exercice : 65 °C.





Code			
570050	DN 50	1	-
570060	DN 65	1	-
570080	DN 80	1	-
570100	DN 100	1	-

570

notice tech. 01245

Groupe prémonté avec :
 disconnecteur série 575;
 filtre en Y pour disconnecteur série 579;
 vannes d'arrêt manuelles.
 PN 10.
 Raccordements à brides PN 16.
 Accouplement avec contre-brides EN 1092-1.
 Tmax d'exercice : 60 °C.



Code			
570150	DN 150	1	-
570200	DN 200	1	-
570250	DN 250	1	-

DISCONNECTEURS À GÉOMETRIE VARIABLE



580

notice tech. 01322

Disconnecteur à géométrie variable.

Type BA.

Corps en laiton antidézincification CR.

Raccords union mâles.

Pour installations horizontales ou verticales.

Avec filtre en amont.

Pmax d'exercice : 10 bar.

Tmax d'exercice : 65 °C.

Homologué EN 12729.



Code

580004	DN 15	1/2" M	1	5
580040	DN 15 (Cartouche DN 20)	1/2" M	1	5
580050	DN 20	3/4" M	1	5
580060	DN 25	1" M	1	-
580070	DN 32	1 1/4" M	1	-

Entonnoir de décharge

L'entonnoir de décharge est orientable, permettant ainsi d'installer le disconnecteur dans trois configurations différentes : installation horizontale, verticale ou pour des applications spéciales.

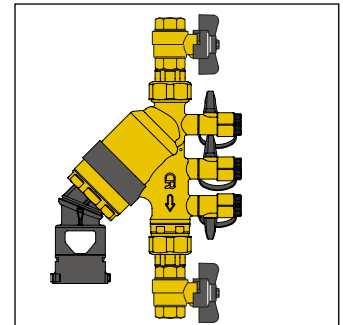
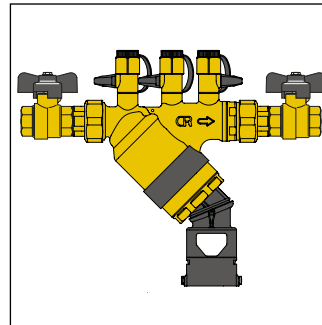

580

notice tech. 01322

Disconnecteur à géométrie variable.

Type BA.

Corps en laiton antidézincification CR.

Avec raccord pour montage sur robinet en entrée et un raccord tétine en sortie.

Pour installations verticales.

Avec un filtre en amont.

Pmax d'exercice : 10 bar.

Tmax d'exercice : 65 °C.

Homologué EN 12729.



Code

580104	DN 15	3/4" écrou tournant x 3/4" M	1	5
580150	DN 20	3/4" écrou tournant x 3/4" M	1	5

Cartouche monobloc

La cartouche monobloc inclut la membrane, le clapet anti-retour amont, la vanne de décharge et tout le système d'actionnement. Lors de l'entretien, elle peut être démontée facilement du corps, nettoyée et remontée (ou remplacée). Ce qui facilite grandement la maintenance.



580

notice tech. 01322

Disconnecteur à géométrie variable.

Type BA.

Corps en laiton antidézincification CR.

Avec vanne d'arrêt en entrée et un raccord tétine en sortie.

Pour installations verticales.

Avec un filtre en amont.

Pmax d'exercice : 10 bar.

Tmax d'exercice : 65 °C.

Homologué EN 12729.



Code

580240	DN 15 (Cartouche DN 20)	1/2" M x 3/4" M	1	5
580250	DN 20	3/4" M x 3/4" M	1	5

Schéma d'application code 580104/580150



Schéma d'application code 580240/580250



PIÈCES DE RECHANGE POUR DISCONNECTEURS SÉRIE 580

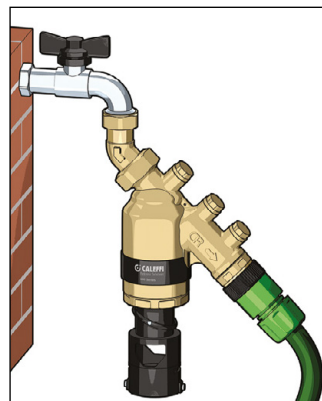
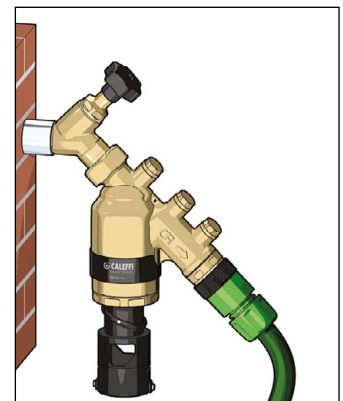

Clapet aval
pour série 580 DN 15 - DN 20.

NOUVEAU



Clapet aval
pour série 580 DN 25 - DN 32.

Code **F39780** 1 -

Code **F19152** 1 -



Cartouche monobloc
pour série 580 DN 15 - DN 20.



Cartouche monobloc
pour série 580 DN 25 - DN 32.

Code **F49732** 1 -

Code **F004041** 1 -



Entonnoir de décharge
pour série 580 DN 15 - DN 20.



Entonnoir de décharge
pour série 580 DN 25 - DN 32.

Code **F49737** 1 -

Code **F0004552** 1 -



Filtre
pour série 580 DN 15 - DN 20.



Filtre
pour série 580 DN 25 - DN 32.

Code **F52589** 1 -

Code **F0005914** 1 -

FILTRES POUR DISCONNECTEURS



577

Filtre en Y pour disconnecteurs séries 573 et 574.
Corps en bronze,
1/2"-2" : PN 16,
2 1/2"-3" : PN 10.
Raccordements femelle-femelle.
Plage de température : -20-110 °C.
Pourcentage maxi de glycol : 30 %.
Tamis en acier inox.



579

Filtre en Y pour disconnecteurs série 575 et pour réducteurs série 576.
Corps en fonte, avec revêtement époxy.
Pmax d'exercice : 16 bar.
Tmax d'exercice : 65 °C.
Raccordement à brides PN 16.
Accouplement avec contre-brides EN 1092-1.
Maille en acier inox.
Avec robinet de vidange.

Code	Mailles Ø (mm)	Kv (m³/h)		
577004	1/2"	0,40	3,4	1 -
577005	3/4"	0,40	7	1 -
577006	1"	0,40	10	1 -
577007	1 1/4"	0,47	16	1 -
577008	1 1/2"	0,47	24	1 -
577009	2"	0,53	35	1 -
577020	2 1/2"	0,53	57	1 -
577030	3"	0,53	73	1 -

Code	Mailles Ø (mm)	Kv (m³/h)		
579050	DN 50	0,87	54	1 -
579060	DN 65	0,87	76	1 -
579080	DN 80	1,55	108	1 -
579100	DN 100	1,55	170	1 -
579120	DN 125	1,55	295	1 -
579150	DN 150	1,55*	408	1 -
579200	DN 200	1,55*	725	1 -
579250	DN 250	1,55*	938	1 -

* Mailles rhomboidales renforcées

VANNES À SPHÈRE AVEC CLAPET ANTI-RETOUR INTÉGRÉ ET INSPECTABLE



324

notice tech. 01341

Vanne à sphère, **filetée mâle** avec clapet anti-retour intégré.

Type EA.

Prises de pression amont et aval. Cartouche clapet extractible. Corps en laiton "LOW LEAD" antidézincification **CR**.

Fluide admissible : eau potable. Pression maxi d'exercice : 10 bar. Pression mini d'ouverture clapet (Δp) : 0,5 kPa.

Température maxi d'exercice : 65 °C. **Homologué EN 13959 et EN 13828.**



Code	DN clapet interne	Racc.		
324140	20	1/2" M	1	10
324150	20	3/4" M	1	10



324

notice tech. 01341

Vanne à sphère **avec écrou tournant** avec clapet anti-retour intégré.

Type EA.

Prises de pression amont et aval. Cartouche clapet extractible. Corps en laiton "LOW LEAD" antidézincification **CR**.

Fluide admissible : eau potable. Pression maxi d'exercice : 10 bar. Pression mini d'ouverture clapet (Δp) : 0,5 kPa.

Température maxi d'exercice : 65 °C. **Homologué EN 13959 et EN 13828.**



Code	DN clapet interne	Racc.		
324250	20	3/4" F x écrou tournant 3/4" M	1	10



324

notice tech. 01341

Vanne à sphère, **avec raccords à compression** avec clapet anti-retour intégré

Type EA.

Prises de pression amont et aval. Cartouche clapet extractible. Corps en laiton "LOW LEAD" antidézincification **CR**.

Fluide admissible : eau potable. Pression maxi d'exercice : 10 bar. Pression mini d'ouverture clapet (Δp) : 0,5 kPa.

Température maxi d'exercice : 65 °C. **Homologué EN 13959 et EN 13828.**



Code	DN clapet interne	Racc.		
324110	20	Ø 15	1	10
324120	20	Ø 22	1	10

Principe de fonctionnement

La vanne à sphère avec clapet anti-retour intégré est constituée d'une vanne (1), d'un clapet anti-retour (2), de deux prises de contrôle (3), amont pour la vérification du fonctionnement, et aval pour pouvoir mettre un manomètre, d'une sphère (4) avec une poignée de commande (5) pour la fermeture.

Le clapet (2) délimite deux zones différentes : une zone amont ou d'entrée (A), et une zone aval ou de sortie (B).

Conditions de fonctionnement

Il existe trois fonctions selon la position de la poignée :

- 1) poignée longitudinale à la vanne : condition normale de fonctionnement,
- 2) poignée perpendiculaire à la vanne avec rotation de 90° dans le sens horaire par rapport à la position longitudinale : contrôle fonctionnel de la vanne et du clapet EA,
- 3) poignée perpendiculaire à la vanne avec rotation de 90° dans le sens anti-horaire par rapport à la position longitudinale : accès au clapet EA pour maintenance ou remplacement.

Conditions correctes de débit

En condition normale de débit, le clapet (2) s'ouvre automatiquement quand la pression du débit amont (A) est supérieure à celle en aval (B).

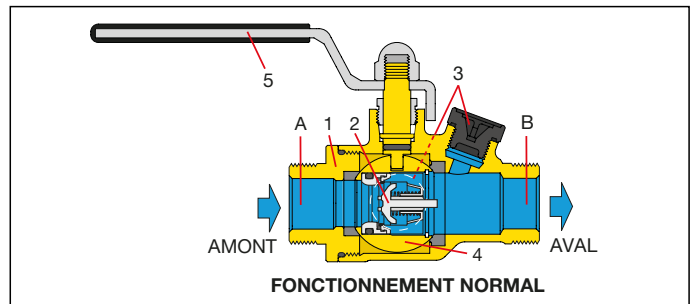

Pas de débit

Le clapet anti-retour (2) se ferme sous l'action exercée par le ressort quand la pression aval (B) tend à égaliser la pression amont (A).

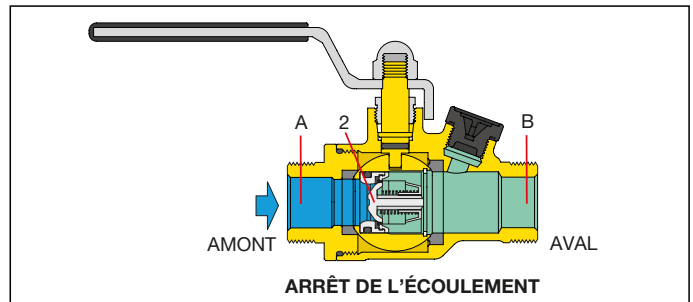

Remplacement du clapet anti-retour

Pour remplacer le clapet anti-retour, suivre les étapes ci-dessous :

- positionner la poignée perpendiculairement au corps de la vanne, en la soulevant légèrement et en la tournant de 90° dans le sens anti-horaire en position longitudinale;
- enlever l'anneau élastique;
- extraire le clapet à l'aide d'une pince, en faisant attention à ne pas l'endommager. Effectuer l'entretien, repositionner le clapet ou la pièce de rechange dans le siège et procéder aux opérations inverses pour refermer la vanne.

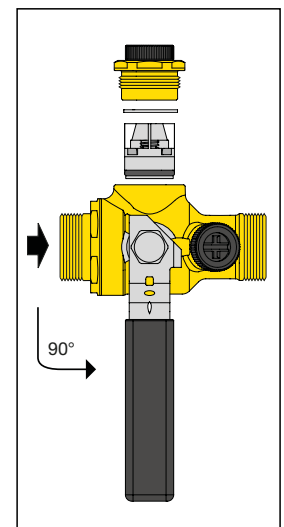

VANNES À SPHÈRE AVEC CLAPET ANTI-RETOUR



3230 BALLSTOP

notice tech. 01021

Vanne à sphère avec clapet anti-retour intégré. Corps en laiton. Raccordements femelle-femelle. Manette papillon. Pmax d'exercice : 16 bar. Plage de température : 5-90 °C.



Code			
323040	1/2"	10	-
323050	3/4"	10	-



333 BALLSTOP

notice tech. 01021

Vanne à sphère avec clapet anti-retour intégré. Corps en laiton. Raccordements femelle-écrou tournant. Écrou percé pour scellement. Manette papillon. Pmax d'exercice : 16 bar. Plage de température : 5-90 °C.



Code			
333400	1/2" F x écrou tournant 3/4" F	10	-
333500	3/4" F x écrou tournant 3/4" F	10	-



3230 BALLSTOP

notice tech. 01021

Vanne à sphère avec clapet anti-retour intégré. Corps en laiton. Raccordements femelle-femelle. Poignée longue. Pmax d'exercice : 16 bar. Plage de température : 5-90 °C.



Code			
323060	1"	4	-
323070	1 1/4"	4	-
323080	1 1/2"	2	-
323090	2"	1	-



334 BALLSTOP

notice tech. 01021

Vanne à sphère avec clapet anti-retour intégré. Corps en laiton. Raccordements mâle-écrou tournant. Écrou percé pour scellement. Manette papillon. Pmax d'exercice : 16 bar. Plage de température : 5-90 °C.



Code			
334400	1/2" M x écrou tournant 3/4" F	10	-
334500	3/4" M x écrou tournant 3/4" F	10	-



332 BALLSTOP

notice tech. 01021

Vanne à sphère avec clapet anti-retour intégré. Corps en laiton. Raccordements mâle-femelle. Manette papillon. Pmax d'exercice : 16 bar. Plage de température : 5-90 °C.



Code			
332400	1/2" M x 1/2" F	10	-

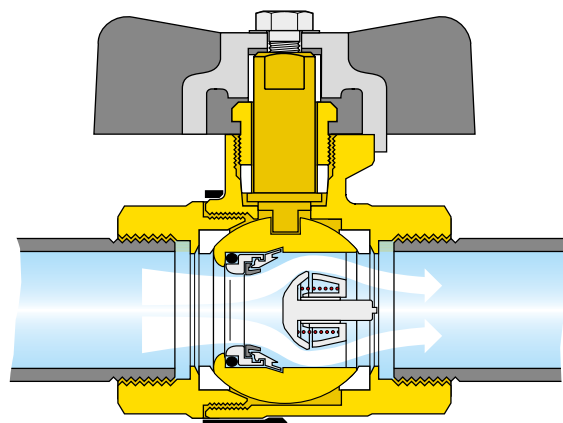

BALLSTOP
UNE SEULE VANNE :
DEUX FONCTIONS !
= GAIN DE PLACE

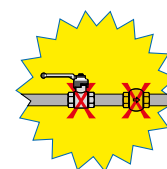

CLAPETS ANTI-POLLUTION



3045

notice tech. 01005

Clapet anti-retour. Contrôlable.
Type EA. Corps en laiton.
 Raccordements femelle-femelle.
 Pmax d'exercice : 10 bar.
 Tmax d'exercice : 90 °C.
Homologué EN 13959 et NF 045.



Code	DN	Racc.	10	50
304540	1/2"		10	100
304550	3/4"		10	50
304560	1"		5	25
304570	1 1/4"		5	25
304580	1 1/2"		2	20
304590	2"		1	10



3046

notice tech. 01005

Clapet anti-retour. Contrôlable.
Type EA. Corps en laiton.
 Raccordements écrou tournant-mâle.
 Pmax d'exercice : 10 bar.
 Tmax d'exercice : 90 °C.
Homologué EN 13959.



Code	DN clapet interne	Racc.	10	50
304644	15	3/4" F écrou tournant x 3/4" M	10	50
304654	20	1" F écrou tournant x 1" M	10	60

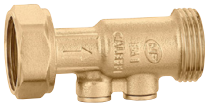

3046

notice tech. 01005

Clapet anti-retour à encombrement réduit.
 L = 58 mm. Contrôlable.
Type EA. Corps en laiton.
 Raccordements écrou tournant-mâle.
 Pmax d'exercice : 10 bar.
 Tmax d'exercice : 90 °C.
Homologué EN 13959.



Code	DN clapet interne	Racc.	10	50
304601	15	3/4" F x 3/4" M	10	100
304602	15	3/4" F x 3/4" M avec purges	10	100



3047

notice tech. 01005

Clapet anti-retour non contrôlable.
Type EB. Corps en laiton.
 Raccordements femelle-femelle.
 Pmax d'exercice : 10 bar.
 Tmax d'exercice : 90 °C.



Code	DN	Racc.	10	50
304740	1/2"		10	100
304750	3/4"		10	50
304760	1"		5	25



3046

notice tech. 01005

Clapet anti-retour.
 L = 78 mm. Contrôlable.
Type EA. Corps en laiton.
 Raccordements écrou tournant-mâle.
 Pmax d'exercice : 10 bar.
 Tmax d'exercice : 90 °C.
Homologué EN 13959.



Code	DN clapet interne	Racc.	10	50
304645	15	3/4" F x 3/4" M	10	100



3046

notice tech. 01005

Clapet anti-retour. Contrôlable.
Type EA. Corps en laiton.
 Raccordements écrou tournant-mâle.
 Pmax d'exercice : 10 bar.
 Tmax d'exercice : 90 °C.
Homologué EN 13959.



Code	DN clapet interne	Racc.	10	50
304650	20	1" F x 1" M	10	50
304660*	25	1 1/4" F x 1 1/4" M	5	25
304670*	32	1 1/2" F x 1 1/2" M	4	20
304680*	40	2" F x 2" M	2	10

* Non certifié NF et SVGW



3048

notice tech. 01005

Double clapets anti-retour.
 Contrôlable. Corps en laiton.
 Raccordements femelle-femelle.
 Pmax d'exercice : 10 bar.
 Tmax d'exercice : 90 °C.



Code	DN	Racc.	1	50
304840	1/2"		1	50
304850	3/4"		1	50

Double clapets anti-retour série 3048

Le double clapets anti-retour peut être utilisé, dans les cas permis par la norme en vigueur, en alternative au disconnecteur lorsque la pression en entrée du réseau est faible. L'étanchéité du clapet peut être contrôlée à l'aide de la prise de pression.

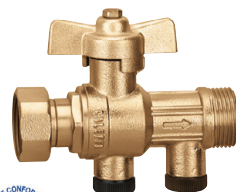
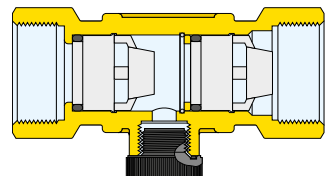

3041

notice tech. 01005

Vanne à sphère avec clapet anti-retour homologué NF incorporé.
 Contrôlable. Corps en laiton.
 Raccordements écrou tournant-mâle.
 Pmax d'exercice : 10 bar.
 Tmax d'exercice : 90 °C.



Code	DN clapet interne	Racc.	5	25
304140	15	3/4" F x 3/4" M	5	25

DISPOSITIFS D'ÉQUILIBRAGE DES CIRCUITS

Schéma présenté à titre indicatif

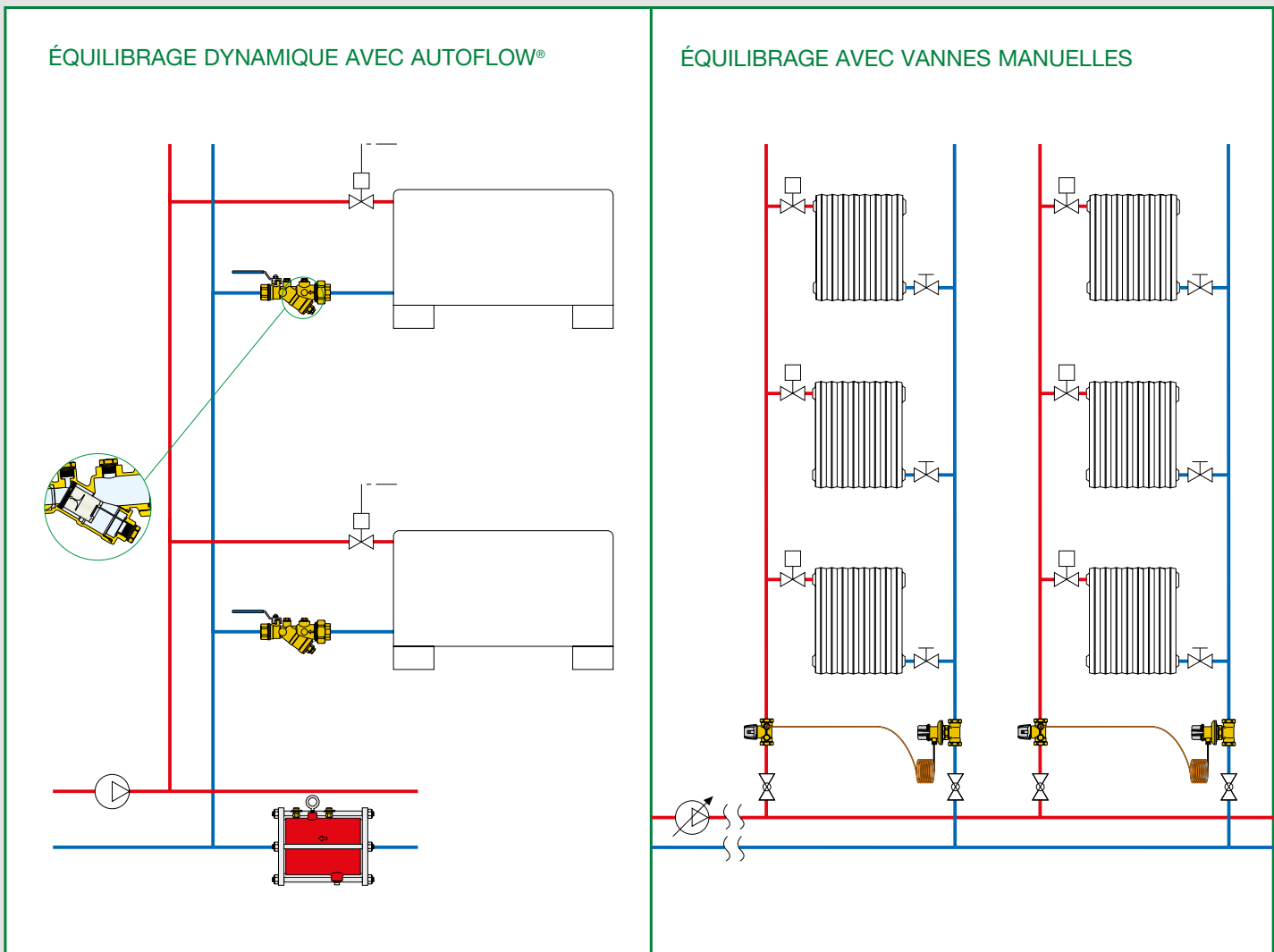

Vanne de régulation et d'équilibrage indépendante de la pression (PICV), FLOWMATIC®

Stabilisateurs automatiques de débit AUTOFLOW®

Stabilisateurs automatiques de débit avec cartouche en inox - à brides AUTOFLOW®

Vannes d'équilibrage manuelles

Régulateurs de pression différentielle

Vannes d'équilibrage avec débitmètre

DISPOSITIFS D'ÉQUILIBRAGE DES CIRCUITS

Dispositif de régulation et d'équilibrage dynamique indépendant de la pression

- Vanne de régulation et d'équilibrage automatique indépendante de la pression (PICV) série 145-146

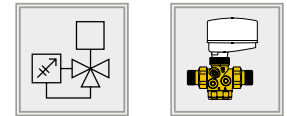

- Groupe de raccords et de régulation pour unités terminales HVAC série 149

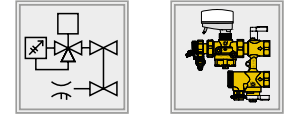

Pages 190-192

Dispositifs d'équilibrage dynamique

- Stabilisateur automatique de débit AUTOFLOW® série 128-700075-127-126-121-103

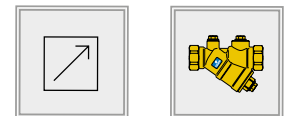

Pages 196-198-201-203

Dispositifs d'équilibrage statique

- Vanne d'équilibrage manuelle, avec Venturi série 130

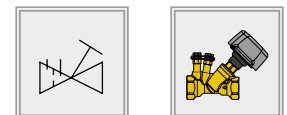

- Vanne d'équilibrage manuelle, avec orifice variable série 130

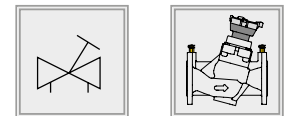

- Vanne d'équilibrage avec débitmètre série 132-258-112



Pages 205-209-210

Dispositifs pour le réglage de la pression différentielle

- Régulateur de pression différentielle série 140



- Vanne de pré-réglage et d'arrêt série 142

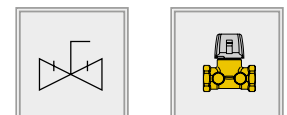

- Soupape de pression différentielle série 519



Pages 207-211

Pour le choix du type de vannes d'équilibrage selon le type d'installation, se référer au Guide de "L'intelligence hydraulique" édité par le Costic, téléchargeable sur notre site



DISPOSITIFS D'ÉQUILIBRAGE DES CIRCUITS

Vannes de régulation et d'équilibrage automatiques indépendantes de la pression (PICV) FLOWMATIC®																														
Plage de température	-20-120 °C					-10-120 °C					-10-120 °C																			
Pmax d'exercice	25 bar					25 bar					16 bar																			
Plage de fonctionnement	25-400 kPa					30-600 kPa (20-600 kPa sur DN 40 pour position 20-50 %)					30-400 kPa																			
Précision	± 5 %					± 10 %					± 10 %																			
Corps	Laiton					Fonte					Fonte gris																			
N° Notice	01262 Serie 145					01262 Serie 145					H0005644 Serie 145					H0000857 Serie 146														
	Fileté mâle					Fileté mâle avec prises de pression					Fileté mâle					A brides														
DN	15		20		25		15		20		25		40		50		65		80		100		125		150					
Raccordements	1/2" M		3/4" M		1" M		1 1/4" M		1/2"		3/4"		1"		1 1/4"		1 1/2"		2"		2 1/2"		3"		4"		5"		6"	
Plage de Débits (m³/h)	Référence vanne					Référence vanne					Référence vanne					Référence vanne														
mini																														
conseillé																														
maxi																														
0,02	0,11	0,2	145434 H20		145554 H20		145437 H20																							
0,08	0,24	0,4			145444 H40		145554 H40				145447 H40		145557 H40																	
0,08	0,44	0,8			145444 H80		145554 H80				145447 H80		145557 H80																	
0,12	0,66	1,2			145554 1H2								145557 1H2																	
0,18	0,99	1,8					145664 1H8						145667 1H8																	
0,3	1,65	3					145664 3H0						145667 3H0																	
0,37	2,04	3,70					145664 3H7						145667 3H7																	
2,9	6,1	9,3											145895																	
5,1	9,95	14,8													145905															
6,2	16,1	26															146060													
7,6	21,8	36																	146080											
15,8	49,15	82,5																			146100									
20	72,5	125																					146120							
27	93,5	160																							146150					
Moteurs						OU					OU																			
Référence moteur	656502		656602		656504		656604		656524		145013		145017		146025															
Type	Tête électrothermique normalement fermée		Tête électrothermique normalement ouverte		Tête électrothermique normalement fermée		Tête électrothermique normalement ouverte		Tête électrothermique normalement fermée		Servomoteur		Servomoteur		Servomoteur															
Alimentation	230 V		24 V (AC/DC)		24 V (AC/DC)		24 V (AC/DC)		24 V (AC/DC)		24 V (AC/DC)		24 V (AC/DC)		24 V (AC/DC)															
Signal de commande	ON/OFF		ON/OFF		ON/OFF		ON/OFF		0-10 V		0-10 V		0-10 V		(0)2-10 V															
Signal de feedback	-		-		-		-		0-10 V		0-10 V		0-10 V		2-10 V															
Temps d'ouverture	environ 240 s		environ 240 s		environ 240 s		environ 240 s		environ 200 s		environ 35 s		90 s		90 s															
Temps fermeture	-		-		-		-		-		-		-		-															
Force	100 N		100 N		100 N		100 N		125 N		160 N		5 N·m		20 N·m															
Pression différentielle maxi	4 bar		4 bar		4 bar		4 bar		4 bar		4 bar		6 bar		4 bar															
Indice de protection	IP 54		IP 54		IP 54		IP 54		IP 54		IP 54		IP 54		IP 54															
Plage temp. ambiante	0-60 °C		0-60 °C		0-60 °C		0-60 °C		0-60 °C		0-50 °C		-30-50 °C		-30-50 °C															
Puissance absorbée	1 W		1 W		1 W		1 W		1,2 W		2,5 VA (AC) - 1,5 W (DC)		5 VA		6 VA															
Intensité de démarrage	550 mA		300 mA		300 mA		300 mA		320 mA		1,54 mA		8,3 A		8,3 A															

Fonction

La vanne de régulation et d'équilibrage automatique indépendante de la pression est un dispositif composé d'un stabilisateur automatique de débit et d'une vanne de régulation manuelle ou motorisée.

Elle permet de maintenir un débit constant et de le réguler quelles que soient les variations des conditions de pression différentielle du circuit sur lequel elle est installée.

Le débit est régulé de deux manières :

- manuellement sur le stabilisateur automatique de débit, pour limiter sa valeur maximale
- automatiquement, par la vanne de régulation, associée à un servomoteur proportionnel (0-10 V) ou ON/OFF, en fonction des besoins thermiques du circuit à contrôler.

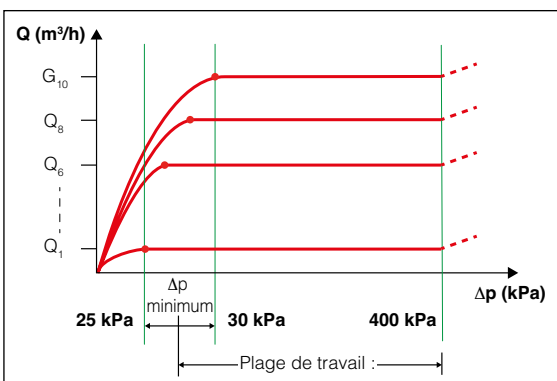

- P1** = pression amont
- P2** = pression intermédiaire
- P3** = pression aval
- P1-P3** = ΔP totale de la vanne
- A** = vanne de ΔP
- B** = vanne de régulation

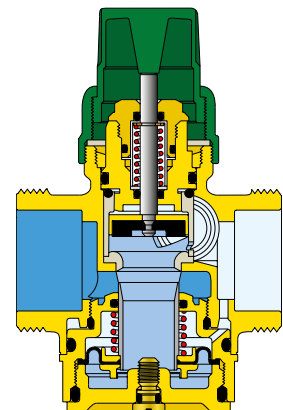
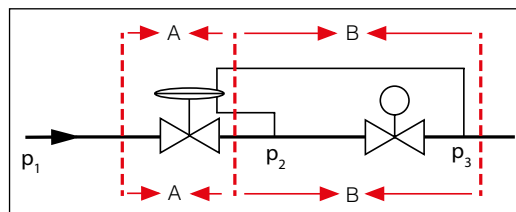

VANNE DE RÉGULATION ET D'ÉQUILIBRAGE AUTOMATIQUE INDÉPENDANTE DE LA PRESSION (PICV)



145 FLOWMATIC®

notice tech. 01262

Vanne de régulation et d'équilibrage indépendante de la pression (PICV).
Raccordements mâle.
 Corps en laiton antidézincification CR.
 Régulateur du débit en polymère avec membrane en EPDM.
 Indicateur à échelle graduée.
 Pre-équipé pour raccorder des prises de pression.
 Pmax d'exercice : 25 bar.
 Plage de température : -20-120 °C.
 Pourcentage maxi de glycol : 50 %.
 Plage Δp : 25-400 kPa.
Associable au servomoteur 145 et aux têtes électrothermiques séries 6565/6566.

Code	DN	Racc.	Plage de débit (m³/h)		
145434 H20	15	1/2"	0,02-0,20	1	10
145444 H40	15	3/4"	0,08-0,40	1	10
145444 H80	15	3/4"	0,08-0,80	1	10
145554 H20	20	1"	0,02-0,20	1	10
145554 H40	20	1"	0,08-0,40	1	10
145554 H80	20	1"	0,08-0,80	1	10
145554 1H2	20	1"	0,12-1,20	1	10
145664 1H8	25	1 1/4"	0,18-1,80	1	10
145664 3H0	25	1 1/4"	0,30-3,00	1	10
145664 3H7	25	1 1/4"	0,37-3,70	1	10



145 FLOWMATIC®

notice tech. 01262

Vanne de régulation et d'équilibrage indépendante de la pression (PICV).
Raccordements mâle.
Avec prises de pression.
 Corps en laiton antidézincification CR.
 Régulateur du débit en polymère avec membrane en EPDM.
 Indicateur à échelle graduée.
 Pmax d'exercice : 25 bar.
 Plage de température : -20-120 °C.
 Pourcentage maxi de glycol : 50 %.
 Plage Δp : 25-400 kPa.
Associable au servomoteur 145 et aux têtes électrothermiques séries 6565/6566.

Code	DN	Racc.	Plage de débit (m³/h)		
145437 H20	15	1/2"	0,02-0,20	1	10
145447 H40	15	3/4"	0,08-0,40	1	10
145447 H80	15	3/4"	0,08-0,80	1	10
145557 H40	20	1"	0,08-0,40	1	10
145557 H80	20	1"	0,08-0,80	1	10
145557 1H2	20	1"	0,12-1,20	1	10
145667 1H8	25	1 1/4"	0,18-1,80	1	10
145667 3H0	25	1 1/4"	0,30-3,00	1	10
145667 3H7	25	1 1/4"	0,37-3,70	1	10



145

Raccord union avec joint (à l'unité).

Code				
145001	1/2" F	x 3/8" M	1	-
145003	3/4" F	x 1/2" M	1	-
145005	1" F	x 3/4" M	1	-
145006	1" F	x 1" M	1	-
145007	1 1/4" F	x 1" M	1	-
145008	1 1/4" F	x 1 1/4" M	1	-



145 FLOWMATIC®

notice tech. 01262

Servomoteur linéaire proportionnel pour vanne PICV série 145 FLOWMATIC® et groupe série 149.
 Alimentation : 24 V (~/)(=).
 Signal de commande : 0(2)-10 V, 0(4)-20 mA, 0-5 V, 5-10 V.
 Signal de feedback : 0-10 V.
 Plage de température ambiante : 0-50 °C.
 Indice de protection : IP 54.
 Raccordement : M 30 p.1,5.
 Longueur du câble d'alimentation : 2 m.

Code	Tensión V	Signal de commande	Signal de feedback		
145013	24	0(2)-10 V	0-10 V	1	-

NOUVEAU



6565

notice tech. 01262

Tête électrothermique proportionnelle pour vanne PICV série 145 FLOWMATIC® et groupe série 149.
Montage à fixation rapide, avec adaptateur à clip. Normalement fermée.
 Alimentation : 24 V (~/)(=).
 Puissance absorbée en régime établi : 1,2 W.
 Signal de commande : 0-10 V.
 Signal de feedback : 0-10 V.
 Plage de température ambiante : 0-60 °C.
 Indice de protection : IP 54.
 Raccordement : M 30 p.1,5.
 Longueur du câble d'alimentation : 1 m.

Code	Tensión V	Signal de commande	Signal de feedback		
656524	24	0-10 V	0-10 V	1	100

NOUVEAU



6565/6566

notice tech. 01262

Tête électrothermique pour vanne PICV série 145 FLOWMATIC® et groupe série 149.
Montage à fixation rapide, avec adaptateur à clip.
 Alimentation : 230 V (~/) ou 24 V (~/)(=).
 Puissance absorbée en régime établi : 1 W.
 Signal de commande : ON/OFF.
 Plage de température ambiante : 0-60 °C.
 Indice de protection : IP 54.
 Raccordement : M 30 p.1,5.
 Longueur du câble d'alimentation : 1 m.



Código	Tensión V	Signal de commande			
656502	230	ON/OFF	normalement fermée	1	100
656504	24	ON/OFF	normalement fermée	1	100
656602	230	ON/OFF	normalement ouverte	1	100
656604	24	ON/OFF	normalement ouverte	1	100

VANNE DE RÉGULATION ET D'ÉQUILIBRAGE AUTOMATIQUE INDÉPENDANTE DE LA PRESSION (PICV)



145

Vanne de régulation et d'équilibrage indépendante de la pression (PICV). Corps en fonte. Pmax d'exercice : 25 bar. Plage de température : -10-120 °C. Pourcentage maxi de glycol : 50 %. Plage Δp : 30-600 kPa. Avec prises de pression.

Code	DN	Racc.	Plage de débit (m³/h)		
145895	40	2" M	2,9- 9,3	1	-
145905	50	2 1/2" M	5,1-14,8	1	-

NOUVEAU



145

Servomoteur rotatif proportionnel pour vanne de régulation (PICV) série 145. Alimentation : 24 V (AC)/(DC). Signal de commande : 0(2)-10 V. Signal de feedback : 2-10 V. Plage de température ambiante : -30-50 °C. Indice de protection : IP 54. Commande manuelle.

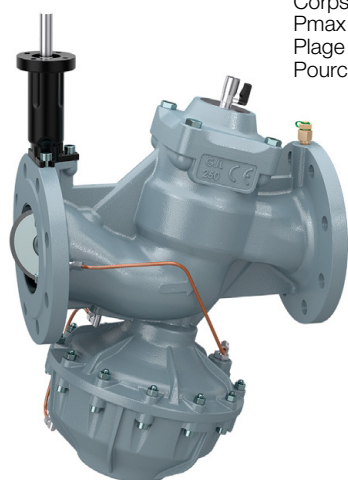

CE

Code	Tension V			
145017	24	pour DN 40-DN 50	1	-



146

Vanne de régulation et d'équilibrage indépendante de la pression (PICV). Corps en fonte gris. Pmax d'exercice : 16 bar. Plage de température : -10-120 °C. Pourcentage maxi de glycol : 50 %. Plage Δp : 30-400 kPa. Avec prises de pression. Raccordements à brides PN 16. Accouplement avec contre-bride EN 1092-1.

Code	DN	Plage de débit (m³/h)		
146060	65	6-26	1	-
146080	80	8-36	1	-
146100	100	16-82,5	1	-
146120	125	20-125	1	-
146150	150	27-160	1	-

NOUVEAU



146

Servomoteur rotatif proportionnel pour vanne de régulation (PICV) série 146. Alimentation : 24 V (AC)/(DC). Signal de commande : 0(2)-10 V. Signal de feedback : 2-10 V. Plage de température ambiante : -30-50 °C. Indice de protection : IP 54. Commande manuelle.

CE

Code	Tension V			
146025	24	pour DN 65-DN 150	1	-



146

Commande manuelle pour vanne (PICV) série 146.

Code			
146000		1	-

GRUPE DE RACCORDEMENT ET DE RÉGULATION POUR UNITÉS TERMINALES HVAC

NOUVEAU

149

notice tech. 01336

Groupe de raccordement et de régulation pour unités terminales HVAC. Corps en laiton antidéminéralisation CR.

- Comprenant :
- vanne de régulation indépendante de la pression (PICV),
 - vanne d'arrêt 3 voies,
 - by-pass incorporé,
 - dispositif Venturi avec prises de pression (uniquement pour les codes 149.00 ...),
 - filtre,
 - robinet de remplissage/vidange,
 - coque d'isolation.



Pmax d'exercice : 25 bar.
Plage de température : -10-120 °C.
Pourcentage maxi de glycol : 50 %.
Plage Δp (PICV) : 25-400 kPa.
Entraxe : 80 mm.

Associable au servomoteur 145 et aux têtes électrothermiques séries 6565/6566.

Avec dispositif Venturi

Code	DN	Kv Venturi	Plage de débit (m³/h)		
149400 H10	15	0,25	0,02-0,10	1	-
149400 H20	15	0,50	0,10-0,20	1	-
149400 H40	15	1,10	0,20-0,40	1	-
149400 H80	15	2,35	0,40-0,80	1	-
149500 H10	20	0,25	0,02-0,10	1	-
149500 H20	20	0,50	0,10-0,20	1	-
149500 H40	20	1,10	0,20-0,40	1	-
149500 H80	20	2,35	0,40-0,80	1	-
149500 1H2	20	5,00	0,80-1,20	1	-
149600 1H8	25	5,00	1,20-1,80	1	-
149600 3H0	25	9,60	1,80-3,00	1	-
149600 3H7	25	9,60	1,85-3,70	1	-

Sans dispositif Venturi

Code	DN	Plage de débit (m³/h)		
149410 H20	15	0,02-0,20	1	-
149410 H40	15	0,08-0,40	1	-
149410 H80	15	0,08-0,80	1	-
149510 H20	20	0,02-0,20	1	-
149510 H40	20	0,08-0,40	1	-
149510 H80	20	0,08-0,80	1	-
149510 1H2	20	0,12-1,20	1	-
149610 1H8	25	0,18-1,80	1	-
149610 3H0	25	0,30-3,00	1	-
149610 3H7	25	0,37-3,70	1	-



Robinet de vidange (en option) pour série 149.

Code	Pour		
F0000680	3/4" M x 3/4" F DN 15	1	-
F0000681	1" M x 1" F DN 20	1	-
F0000682	1 1/4" M x 1 1/4" F DN 25	1	-



145

FLOWMATIC®

notice tech. 01262

Servomoteur linéaire proportionnel pour vanne PICV série 145 FLOWMATIC® et groupe série 149.
Alimentation : 24 V (~/)(==).
Signal de commande : 0(2)-10 V, 0(4)-20 mA, 0-5 V, 5-10 V.
Signal de feedback : 0-10 V.
Plage de température ambiante : 0-50 °C.
Indice de protection : IP 54.
Raccordement : M 30 p.1,5.
Longueur du câble d'alimentation : 2 m.



Code	Tensión V	Signal de commande	Signal de feedback		
145013	24	0(2)-10 V	0-10 V	1	-

NOUVEAU



6565

notice tech. 01262

Tête électrothermique proportionnelle pour vanne PICV série 145 FLOWMATIC® et groupe série 149.
Montage à fixation rapide, avec adaptateur à clip. Normalement fermée.
Alimentation : 24 V (~/)(==).
Puissance absorbée en régime établi : 1,2 W.
Signal de commande : 0-10 V.
Signal de feedback : 0-10 V.
Plage de température ambiante : 0-60 °C.
Indice de protection : IP 54.
Raccordement : M 30 p.1,5.
Longueur du câble d'alimentation : 1 m.



Code	Tensión V	Signal de commande	Signal de feedback		
656524	24	0-10 V	0-10 V	1	100

NOUVEAU



6565/6566

notice tech. 01262

Tête électrothermique pour vanne PICV série 145 FLOWMATIC® et groupe série 149.
Montage à fixation rapide, avec adaptateur à clip.
Alimentation : 230 V (~/) ou 24 V (~/)(==).
Puissance absorbée en régime établi : 1 W.
Signal de commande : ON/OFF.
Plage de température ambiante : 0-60 °C.
Indice de protection : IP 54.
Raccordement : M 30 p.1,5.
Longueur du câble d'alimentation : 1 m.



Código	Tensión V	Signal de commande		
656502	230	ON/OFF	normalement fermée	1 100
656504	24	ON/OFF	normalement fermée	1 100
656602	230	ON/OFF	normalement ouverte	1 100
656604	24	ON/OFF	normalement ouverte	1 100

GROUPE DE RACCORDEMENT ET DE RÉGULATION POUR UNITÉS TERMINALES HVAC

Principe de fonctionnement

Le groupe peut être schématisé comme suit :

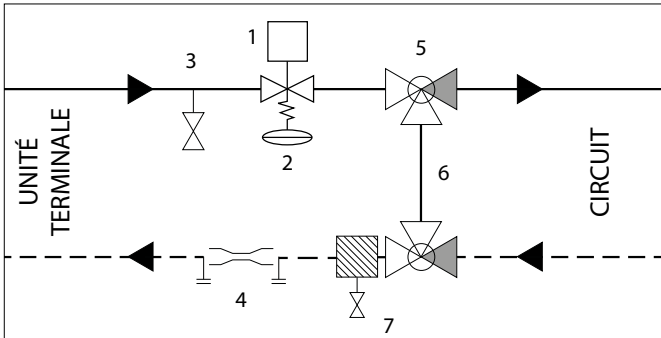

1. Moteur (en option)
2. Vanne de régulation indépendante de la pression (PICV)
3. Robinet de remplissage/vidange (en option)
4. Dispositif Venturi pour la mesure du débit, avec raccords pour prises de pression (uniquement pour les codes 149.00)
5. Vanne d'arrêt 3 voies
6. By-pass
7. Vannes d'arrêt avec filtre incorporé

Le groupe permet de :

- réguler et maintenir constant le débit de l'unité terminale lorsque les conditions de pression différentielle du circuit principal varient, grâce à la vanne de régulation indépendante de la pression PICV (2);
- isoler l'unité terminale à l'aide des vannes d'arrêt 3 voies (5-7);
- bypasser le flux à travers les vannes d'arrêt trois voies (5-7) et le by-pass incorporé (6);
- filtrer l'eau sur l'entrée de l'unité terminale à travers le filtre installé à l'intérieur de la vanne d'arrêt (7);
- mesurer le débit qui traverse l'unité terminale grâce au dispositif à effet Venturi et aux prises de pression (4) qui facilitent la connexion de l'instrument de mesure (présent exclusivement sur les codes 149.00);
- nettoyer le circuit et évacuer l'eau à travers le robinet de vidange (en option) (3).

Installation

Raccorder le groupe de raccordement et de régulation à la tuyauterie principale puis à l'unité terminale à l'aide de tuyaux flexibles.

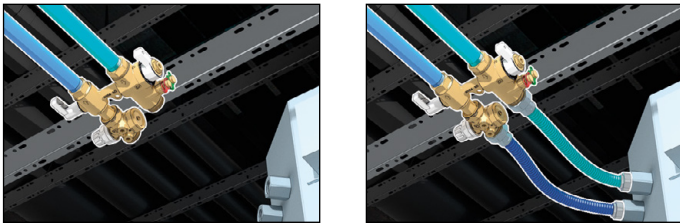

Il est possible de fermer la coque d'isolation avec des colliers logés dans les espaces prévus à cet effet.



Fixation

La fixation se fait à l'aide d'une tige filetée.

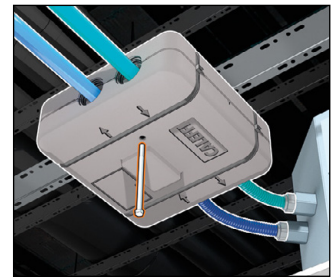
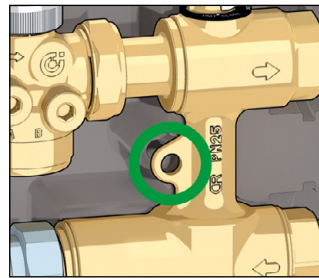





Utilisation sur un circuit de chauffage

Pour pouvoir utiliser le kit avec actionneur sur une installation de chauffage, enlever la partie d'isolant (pré-découpée) qui recouvre l'actionneur pour éviter la surchauffe.

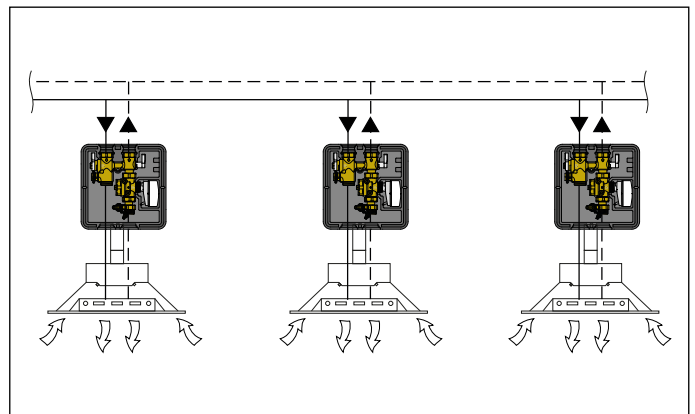
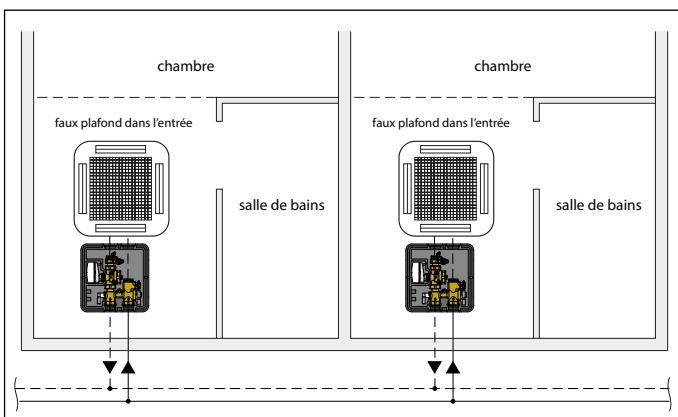



Installation en faux plafonds pour ventilo-convecteurs

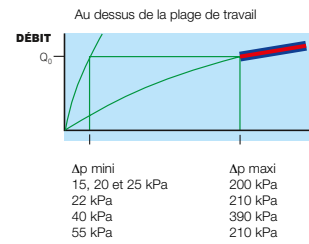
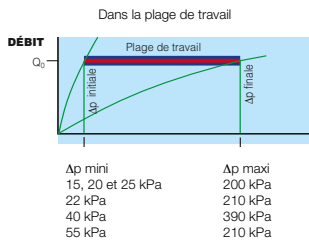
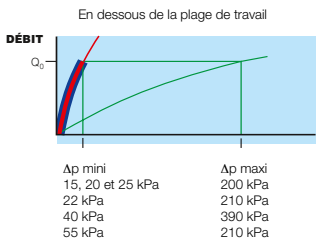

Limiteurs automatiques de débit AUTOFLOW®													
Applications	Bouclage ECS conforme aux DTU et DGS				Tous circuits				Tous circuits reliés avec un flexible				
Plage de température	0-100 °C				0-100 °C				0-100 °C				
Pmax d'exercice	16 bar				16 bar				16 bar				
Corps	Laiton				Laiton				Laiton				
N° Notice	01352				01269				01166				
Cartouche tarée en polymère haute résistance	 <p>Série 128 Kit multifonctions</p>				 <p>Série 128</p>				 <p>Série 127</p>				
	DN	15	20	15	20	25	32	15	20	25	32	40	50
Raccordements	1/2"	3/4"	1/2"	3/4"	1"	1 1/4"	1/2"	3/4"	1"	1 1/4"	1 1/2"	2"	
	Référence corps				Référence corps				Référence corps + cartouche				
	128641	128651	128141	128151	128161	128171							
Débits	Référence cartouche				Référence cartouche								
Plage de fonctionnement: 20 à 200 kPa Précision ± 15 %	0,02 m³/h	02M02 XXL	02M02 XXL	02M04 XXL	02M04 XXL								
	0,04 m³/h	02M04 XXL	02M04 XXL	02M06 XXL	02M06 XXL								
	0,06 m³/h	02M06 XXL	02M06 XXL										
	0,085 m³/h	02M08 XXL	02M08 XXL				127141 M08	127151 M08					
	0,12 m³/h	02M12 XXL	02M12 XXL				127141 M12	127151 M12					
0,15 m³/h	02M15 XXL	02M15 XXL	02M15 XXL	02M15 XXL			127141 M15	127151 M15					
0,20 m³/h	02M20 XXL	02M20 XXL	02M20 XXL	02M20 XXL			127141 M20	127151 M20					
0,25 m³/h	02M25 XXL	02M25 XXL	02M25 XXL	02M25 XXL			127141 M25	127151 M25					
0,30 m³/h	02M30 XXL	02M30 XXL	02M30 XXL	02M30 XXL			127141 M30	127151 M30					
0,35 m³/h	02M35 XXL	02M35 XXL	02M35 XXL	02M35 XXL			127141 M35	127151 M35					
0,40 m³/h	02M40 XXL	02M40 XXL	02M40 XXL	02M40 XXL			127141 M40	127151 M40					
0,50 m³/h	02M50 XXL	02M50 XXL	02M50 XXL	02M50 XXL	02M50 X XM	02M50 X XM	127141 M50	127151 M50	127161 M50	127171 M50			
Plage de fonctionnement: 15 à 200 kPa Précision ± 10 %	0,60 m³/h	02M60 XXL	02M60 XXL	02M60 X XM	02M60 X XM	127141 M60	127151 M60	127161 M60	127171 M60				
	0,70 m³/h	02M70 XXL	02M70 XXL	02M70 X XM	02M70 X XM	127141 M70	127151 M70	127161 M70	127171 M70				
	0,80 m³/h	02M80 XXL	02M80 XXL	02M80 X XM	02M80 X XM	127141 M80	127151 M80	127161 M80	127171 M80				
	0,90 m³/h	02M90 XXL	02M90 XXL	02M90 X XM	02M90 X XM	127141 M90	127151 M90	127161 M90	127171 M90				
	1,00 m³/h	02M100 XXL	02M100 XXL	02M100 X XM	02M100 X XM	127141 M100	127151 M100	127161 M100	127171 M100				
	1,20 m³/h	02M120 XXL	02M120 XXL	02M120 X XM	02M120 X XM	127141 M120	127151 M120	127161 M120	127171 M120				
	1,40 m³/h	02M140 XXL	02M140 XXL	02M140 X XM	02M140 X XM	1,40 m³/h	127151 M140	127161 M140	127171 M140				
	1,60 m³/h			02M160 X XM	02M160 X XM	1,60 m³/h	127151 M160	127161 M160	127171 M160				
	1,80 m³/h			04M180 X XM	04M180 X XM		1,80 m³/h	127161 M180	127171 M180				
	2,00 m³/h			04M200 X XM	04M200 X XM		2,00 m³/h	127161 M200	127171 M200				
2,25 m³/h			04M225 X XM	04M225 X XM		2,25 m³/h	127161 M225	127171 M225					
2,50 m³/h			04M250 X XM	04M250 X XM		2,50 m³/h	127161 M250	127171 M250					
2,75 m³/h			04M275 X XM	04M275 X XM		2,75 m³/h	127161 M275	127171 M275					
3,00 m³/h			04M300 X XM	04M300 X XM		3,00 m³/h	127161 M300	127171 M300					
Plage de fonctionnement: 25 à 200 kPa Précision ± 10 %	3,25 m³/h			04M325 X XM	04M325 X XM		3,25 m³/h	127161 M325	127171 M325				
	3,50 m³/h			04M350 X XM	04M350 X XM		3,50 m³/h	127161 M350	127171 M350				
	3,75 m³/h			04M375 X XM	04M375 X XM		3,75 m³/h	127161 M375	127171 M375				
	4,00 m³/h			04M400 X XM	04M400 X XM		4,00 m³/h	127161 M400	127171 M400				
	4,25 m³/h			04M425 X XM	04M425 X XM		4,25 m³/h	127161 M425	127171 M425				
	4,50 m³/h			04M450 X XM	04M450 X XM		4,50 m³/h	127161 M450	127171 M450	127181 4M5	127191 4M5		
	4,75 m³/h			04M475 X XM	04M475 X XM		4,75 m³/h	127161 M475	127171 M475	127181 4M7	127191 4M7		
	5,00 m³/h			04M500 X XM	04M500 X XM		5,00 m³/h	127161 M500	127171 M500	127181 5M0	127191 5M0		
										5,50 m³/h	127181 5M5	127191 5M5	
										6,00 m³/h	127181 6M0	127191 6M0	
									6,50 m³/h	127181 6M5	127191 6M5		
									7,00 m³/h	127181 7M0	127191 7M0		
									7,50 m³/h	127181 7M5	127191 7M5		
									8,00 m³/h	127181 8M0	127191 8M0		
									8,50 m³/h	127181 8M5	127191 8M5		
									9,00 m³/h	127181 9M0	127191 9M0		
									9,50 m³/h	127181 9M5	127191 9M5		
									10,00 m³/h	127181 10M	127191 10M		
									11,00 m³/h	127181 11M	127191 11M		

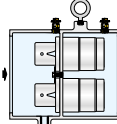

Limiteurs automatiques de débit AUTOFLOW®												
Applications	Chauffage / Climatisation						Chauffage / Climatisation					
Plage de température	-20-100 °C						-20-100 °C					
Pmax d'exercice	25 bar						25 bar					
Corps	Laiton 						Laiton 					
N° Notice	01141						01141					
Cartouche tarée en polymère haute résistance	Série 126						Série 121					
												
DN	15	20	25	32	40	50	15	20	25	32	40	50
Raccordements	1/2"	3/4"	1"	1 1/4"	1 1/2"	2"	1/2"	3/4"	1"	1 1/4"	1 1/2"	2"
Débits	Référence corps + cartouche						Référence corps + cartouche					
0,085 m³/h	126141 M08	126151 M08					0,085 m³/h	121141 M08	121151 M08			
0,12 m³/h	126141 M12	126151 M12					0,12 m³/h	121141 M12	121151 M12			
0,15 m³/h	126141 M15	126151 M15					0,15 m³/h	121141 M15	121151 M15			
0,20 m³/h	126141 M20	126151 M20					0,20 m³/h	121141 M20	121151 M20			
0,25 m³/h	126141 M25	126151 M25					0,25 m³/h	121141 M25	121151 M25			
0,30 m³/h	126141 M30	126151 M30					0,30 m³/h	121141 M30	121151 M30			
0,35 m³/h	126141 M35	126151 M35					0,35 m³/h	121141 M35	121151 M35			
0,40 m³/h	126141 M40	126151 M40					0,40 m³/h	121141 M40	121151 M40			
0,50 m³/h	126141 M50	126151 M50	126161 M50	126171 M50			0,50 m³/h	121141 M50	121151 M50	121161 M50	121171 M50	
0,60 m³/h	126141 M60	126151 M60	126161 M60	126171 M60			0,60 m³/h	121141 M60	121151 M60	121161 M60	121171 M60	
0,70 m³/h	126141 M70	126151 M70	126161 M70	126171 M70			0,70 m³/h	121141 M70	121151 M70	121161 M70	121171 M70	
0,80 m³/h	126141 M80	126151 M80	126161 M80	126171 M80			0,80 m³/h	121141 M80	121151 M80	121161 M80	121171 M80	
0,90 m³/h	126141 M90	126151 M90	126161 M90	126171 M90			0,90 m³/h	121141 M90	121151 M90	121161 M90	121171 M90	
1,00 m³/h	126141 1M0	126151 1M0	126161 1M0	126171 1M0			1,00 m³/h	121141 1M0	121151 1M0	121161 1M0	121171 1M0	
1,20 m³/h	126141 1M2	126151 1M2	126161 1M2	126171 1M2			1,20 m³/h	121141 1M2	121151 1M2	121161 1M2	121171 1M2	
	1,40 m³/h	126151 1M4	126161 1M4	126171 1M4				1,40 m³/h	121151 1M4	121161 1M4	121171 1M4	
	1,60 m³/h	126151 1M6	126161 1M6	126171 1M6				1,60 m³/h	121151 1M6	121161 1M6	121171 1M6	
		1,80 m³/h	126161 1M8	126171 1M8					1,80 m³/h	121161 1M8	121171 1M8	
		2,00 m³/h	126161 2M0	126171 2M0					2,00 m³/h	121161 2M0	121171 2M0	
		2,25 m³/h	126161 2M2	126171 2M2					2,25 m³/h	121161 2M2	121171 2M2	
		2,50 m³/h	126161 2M5	126171 2M5					2,50 m³/h	121161 2M5	121171 2M5	
		2,75 m³/h	126161 2M7	126171 2M7					2,75 m³/h	121161 2M7	121171 2M7	
		3,00 m³/h	126161 3M0	126171 3M0					3,00 m³/h	121161 3M0	121171 3M0	
		3,25 m³/h	126161 3M2	126171 3M2					3,25 m³/h	121161 3M2	121171 3M2	
		3,50 m³/h	126161 3M5	126171 3M5					3,50 m³/h	121161 3M5	121171 3M5	
		3,75 m³/h	126161 3M7	126171 3M7					3,75 m³/h	121161 3M7	121171 3M7	
		4,00 m³/h	126161 4M0	126171 4M0					4,00 m³/h	121161 4M0	121171 4M0	
		4,25 m³/h	126161 4M2	126171 4M2					4,25 m³/h	121161 4M2	121171 4M2	
		4,50 m³/h	126161 4M5	126171 4M5					4,50 m³/h	121161 4M5	121171 4M5	
		4,75 m³/h	126161 4M7	126171 4M7					4,75 m³/h	121161 4M7	121171 4M7	
		5,00 m³/h	126161 5M0	126171 5M0					5,00 m³/h	121161 5M0	121171 5M0	
		5,50 m³/h		126181 5M5	126191 5M5				5,50 m³/h		121181 5M5	121191 5M5
		6,00 m³/h		126181 6M0	126191 6M0				6,00 m³/h		121181 6M0	121191 6M0
		6,50 m³/h		126181 6M5	126191 6M5				6,50 m³/h		121181 6M5	121191 6M5
		7,00 m³/h		126181 7M0	126191 7M0				7,00 m³/h		121181 7M0	121191 7M0
		7,50 m³/h		126181 7M5	126191 7M5				7,50 m³/h		121181 7M5	121191 7M5
		8,00 m³/h		126181 8M0	126191 8M0				8,00 m³/h		121181 8M0	121191 8M0
		8,50 m³/h		126181 8M5	126191 8M5				8,50 m³/h		121181 8M5	121191 8M5
		9,00 m³/h		126181 9M0	126191 9M0				9,00 m³/h		121181 9M0	121191 9M0
		9,50 m³/h		126181 9M5	126191 9M5				9,50 m³/h		121181 9M5	121191 9M5
		10,00 m³/h		126181 10M	126191 10M				10,00 m³/h		121181 10M	121191 10M
		11,00 m³/h		126181 11M	126191 11M				11,00 m³/h		121181 11M	121191 11M

Chauffage / Climatisation		
Série 103 Sur demande		
 	Plage de Température	-20-100 °C
	Pmax d'exercice	16 bar
	Corps	Fonte
	N° Notice	01041
	DN	65-300
	Raccordements	2,5 - 14"
	Débits	9 à 4400 m³/h
	Plages de fonctionnement	22 à 210 kPa
40 à 390 kPa		
55 à 210 kPa		

KIT MULTIFONCTIONS POUR BOUCLAGE D'EAU CHAUDE SANITAIRE

- « **POSEZ, C'EST RÉGLÉ** » : Assure l'équilibrage automatique des boucles indépendamment les unes des autres. Ne nécessite aucune mise au point.
- **RÉPOND À 100 % DES TEXTES NORMATIFS** : Arrêtés, Circulaire DGS, NF DTU60.1 et NF DTU60.11
- **5 FONCTIONS EN 1** : Équilibrage, vannes d'arrêt, Contrôle de la température direct, contrôle par GTC (sonde en option) et robinet de prélèvement.
- **UN ATOUT DE LA LUTTE ANTI BACTÉRIENNE** : Contrôle permanent de la température sur GTC (sonde en option), lecture directe, entretien facilité, robinet de prélèvement pour analyses.
- **MONTAGE TOUTES POSITIONS** : Horizontales, verticales, droite ou gauche.
- **MAINTENANCE FACILITÉE** : Vannes d'isolement intégrées au kit pour l'entretien, le nettoyage ou le remplacement de la cartouche, modifications du réseau ECS possible sans refaire l'équilibrage.

NOUVEAU

128

notice tech. 01352

Kit multifonctions pour bouclage d'eau chaude sanitaire.
Corps en laiton.

Équipé de :

- 2 vannes d'isolement
- un corps AUTOFLOW®
- un thermomètre
- un robinet de prélèvement
- un coque d'isolation.

Sonde de température en option.

Pmax d'exercice : 16 bar.

Plage de température : 0-100 °C.

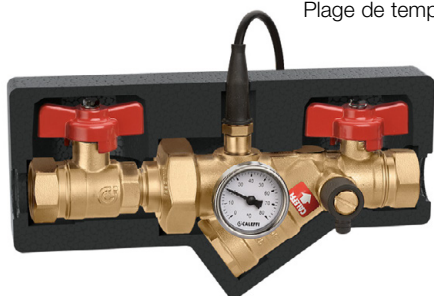

Code

128641	1/2"	1	-
128651	3/4"	1	-



Cartouche AUTOFLOW® en polymère haute résistance.
Pour corps série 128.
Avec plaque métallique d'identification et guide de fixation.
Débit : 0,15-0,5 m³/h.
Plage de Δp : 15-200 kPa.
Précision : ± 10 %.

Code

02M.. XXL	1	-
-----------	---	---

Débit (m³/h)	Code CARTOUCHE
0,15	02M15 XXL
0,20	02M20 XXL
0,25	02M25 XXL
0,30	02M30 XXL

Débit (m³/h)	Code CARTOUCHE
0,35	02M35 XXL
0,40	02M40 XXL
0,50	02M50 XXL



Sonde de température bouclage.
Pour gestion centralisée.

Code

F69591	1	-
--------	---	---

Composants fonctionnels

- 1 Vannes d'arrêt permettant d'isoler le circuit et retirer la cartouche pour contrôle au moins une fois par an (Circulaire de la DGS/EA4 N°201-48 du 21 décembre 2010)
- 2 Robinet de prélèvement orientable à désinfecter par lingette (Arrêté du 1er février 2010 sur la surveillance des légionelles)
- 3 Thermomètre à cadran 0 à 80 °C pour contrôle visuel rapide (Circulaire de DGS/EA4 N°201-48 du 21 décembre 2010) et NF DTU 60.1 P1-1-1 de Décembre 2012)

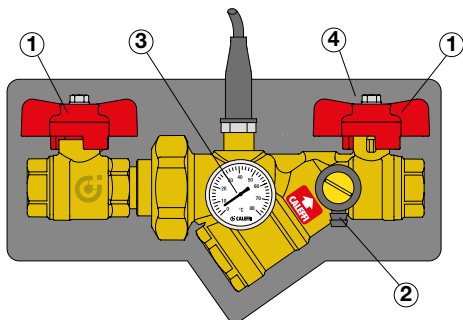

- 4 Coque d'isolation préformée en EPP

- 5 Sonde à plongeur (en option) pour contrôle et enregistrement automatique par GTC (Circulaire de DGS/EA4 N°201-48 du 21 décembre 2010) et NF DTU 60.1 P1-1-1 de Décembre 2012)

- 6 Cartouche d'équilibrage tarée au débit sélectionné avec passage mini de 1 mm (NF DTU 60.11 P1-2 d'août 2013)

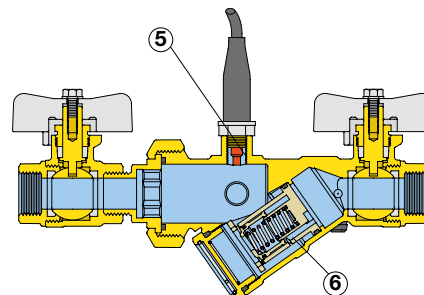

NB : les prises de pression ne sont pas obligatoires. A la page 11 du DTU 60.1 P1-1-1 de décembre 2012 il est indiqué : Un dispositif permettant de contrôler le débit en retour de boucle doit également être installé.

Note 2 il peut s'agir par exemple d'une vanne de réglage à mesure de débit, ou d'un détecteur de débit.

Un débitmètre à ultrasons répond à cette note dans le cas de vannes automatiques.

En utilisant un débitmètre à ultrasons, l'eau n'est pas contaminée, contrairement à un appareil de mesure à aiguilles qu'il faut désinfecter à chaque nouvelle mesure.

KIT MULTIFONCTIONS POUR BOUCLAGE D'EAU CHAUDE SANITAIRE

Schémas d'application

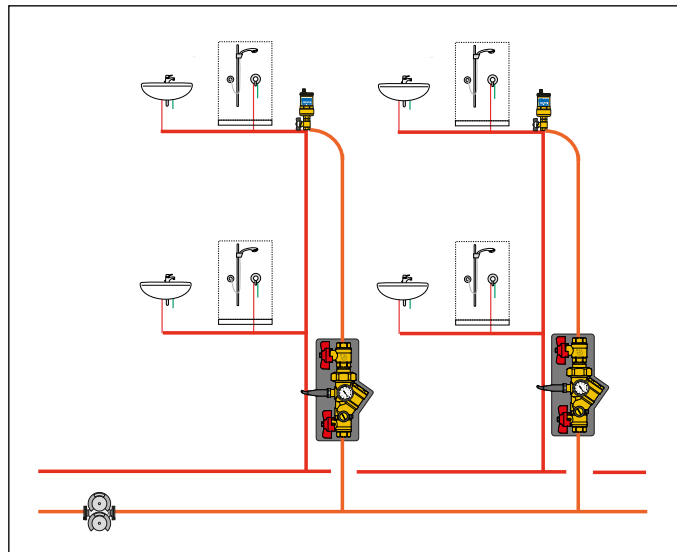
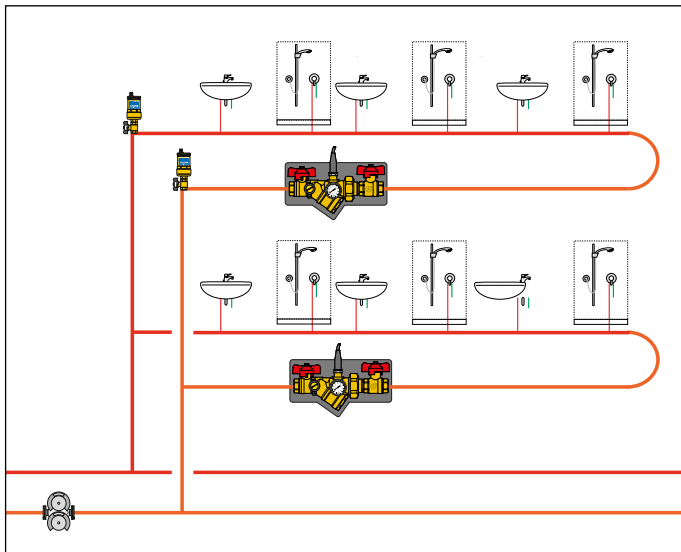

N.B.
 Suivant le sens de montage, les bouchons livrés avec le kit servent à obturer les orifices non utilisés.
 Pour mesurer la température dans le biofilm, la sonde à plongeur (en option) affleure la paroi interne du kit, là précisément où se dépose le biofilm.
 Robinet de prélèvement :
 Le bec du robinet est orientable pour faciliter le prélèvement, sa désinfection doit être réalisée avant prélèvement au moyen d'une lingette désinfectante selon les directives de la Direction Générales de la Santé. La désinfection par flamme est exclue.

Logiciel de dimensionnement du débit de bouclage et de sélection de l'AUTOFLOW® demandez le sur infos.france@caleffi.com

DIMENSIONNER UN BOUCLAGE D'ECS ET CODIFIER L'AUTOFLOW® - version filetée

Rentrer les données dans les cases jaunes

départ bouclage			retour bouclage			DONNÉES THÉORIQUES		
T°C fluide	<input type="text"/>	°C	T°C fluide	<input type="text"/>	°C	Pertes thermiques totales	<input type="text"/>	W
T°C ambiance	<input type="text"/>	°C	T°C ambiance	<input type="text"/>	°C	ΔT	<input type="text"/>	K
Ø extérieur	<input type="text"/>	mm	Ø intérieur	<input type="text"/>	mm	débit de bouclage	<input type="text"/>	l/h
classe d'isolation	<input type="text"/>	W/m.K	Ø extérieur	<input type="text"/>	mm	vitesse	<input type="text"/>	m/s
longueur	<input type="text"/>	m	classe d'isolation	<input type="text"/>	longueur	ATTENTION : Selon le DTU 60.11, la vitesse de retour doit être comprise en 0,2 mini et 0,5 m/s maxi conseillée		
Pertes thermiques départ	0	W	Pertes thermiques retour	0	W	NB : Vitesses limites selon DTU 60.11		
DN Autoflow	<input type="text"/>		vitesse m/s après calcul Autoflow	<input type="text"/>		Retour antenne (m/s)	0,2 mini ≤ v ≤ 0,5 maxi conseillée	
Débit cartouche (l/h)	<input type="text"/>		ΔT après calcul Autoflow	<input type="text"/>		Retour collecteur (m/s)	v ≤ 1	
	auto							
	manuel		0,00	0,0	0,0			

choix auto débit	CODE	128	128	126	121
	CODE CARTOUCHE				
choix manuel débit	CODE	128	128	126	121
	CODE CARTOUCHE				
PARTICULARITÉS					
		en Y compact	en Y compact. Avec vannes d'isolement amont/aval, thermomètre et robinet de prélèvement. Sonde en option	en Y	en Y avec vanne à sphère
PLAGE DE DÉBIT		cartouche à insérer après rinçage de l'installation	cartouche à insérer après rinçage de l'installation	cartouche intégrée	
		85-1400 l/h	85-1400 l/h	85-11000 l/h	
PLAGE DE Δp		15-200 kPa	15-200 kPa	15-200 kPa	
				> 3250 l/h : 25-200 kPa	
DIMENSIONS		1/2"-3/4"	1/2"-3/4"	1/2"-2"	

STABILISATEURS AUTOMATIQUES DE DÉBIT COMPACTS EN Y AVEC CARTOUCHE POLYMÈRE HAUTE RÉSISTANCE



Code			
128141	1/2"	1	-
128151	3/4"	1	-
128161	1"	1	-
128171	1 1/4"	1	-



Cartouche AUTOFLOW® en polymère haute résistance.
 Pour corps série 128.
 Avec plaque métallique d'identification.
 Débit : 0,02–5,0 m³/h.
 Plage de fonctionnement Δp :
 0,02–0,06 m³/h : 20–200 kPa,
 0,085–5,0 m³/h : 15–200 kPa.
 Précision : 0,02–0,06 m³/h : ± 15 %,
 0,085–5,0 m³/h : ± 10 %.

Code			
02... XXL		1	-
02... XXM		1	-
04... XXM		1	-

128 AUTOFLOW® compact en Y

notice tech. 01269

Stabilisateur de débit compact en Y AUTOFLOW®.
 Corps en laiton.
 Pmax d'exercice : 16 bar.
 Plage de température : 0–100 °C.
 Pourcentage maxi de glycol : 50 %.

Cet AUTOFLOW® compact en Y se compose de deux codes :
 - le corps série 128, en 1/2", 3/4", 1" ou 1 1/4";
 - la cartouche à débit taré code 02... XXL, 02... XXM ou 04... XXM.

La cartouche étant livrée séparée du corps, celle-ci s'insère une fois le rinçage de l'installation effectué.

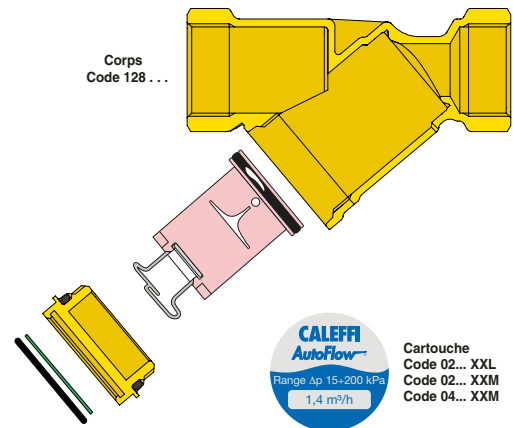

Pour corps 1/2" et 3/4"

Débit (m³/h)	Code CARTOUCHE
0,020	02M02 XXL
0,040	02M04 XXL
0,060	02M06 XXL
0,085	02M08 XXL
0,12	02M12 XXL
0,15	02M15 XXL
0,20	02M20 XXL
0,25	02M25 XXL
0,30	02M30 XXL
0,35	02M35 XXL
0,40	02M40 XXL
0,50	02M50 XXL
0,60	02M60 XXL
0,70	02M70 XXL
0,80	02M80 XXL
0,90	02M90 XXL
1,00	021M0 XXL
1,20	021M2 XXL
1,40	021M4 XXL

Pour corps 1" et 1 1/4", avec adaptateur

Débit (m³/h)	Code CARTOUCHE
0,50	02M50 XXM
0,60	02M60 XXM
0,70	02M70 XXM
0,80	02M80 XXM
0,90	02M90 XXM
1,00	021M0 XXM
1,20	021M2 XXM
1,40	021M4 XXM
1,60	021M6 XXM

Pour corps 1" et 1 1/4"

Débit (m³/h)	Code CARTOUCHE
1,80	041M8 XXM
2,00	042M0 XXM
2,25	042M2 XXM
2,50	042M5 XXM
2,75	042M7 XXM
3,00	043M0 XXM
3,25	043M2 XXM
3,50	043M5 XXM
3,75	043M7 XXM
4,00	044M0 XXM
4,25	044M2 XXM
4,50	044M5 XXM
4,75	044M7 XXM
5,00	045M0 XXM

STABILISATEURS AUTOMATIQUES DE DÉBIT COMPACTS AVEC CARTOUCHE POLYMÈRE HAUTE RÉSISTANCE



Code			
127141 ...	1/2"	1	-
127151 ...	3/4"	1	-
127161 ...	1"	1	-
127171 ...	1 1/4"	1	-
127181 ...	1 1/2"	1	-
127191 ...	2"	1	-

127 AUTOFLOW® compact

notice tech. 01166

Stabilisateur de débit compact AUTOFLOW®. Corps en laiton.
 Cartouche AUTOFLOW® :
 1/2"-1 1/4" en polymère haute résistance,
 1 1/2" et 2" en polymère haute résistance et acier inox.
 Pmax d'exercice : 16 bar.
 Plage de température : 0-100 °C.
 Pourcentage maxi de glycol : 50 %.
 Plage de fonctionnement Δp :
 de 0,085 à 3 m³/h : 15-200 kPa
 de 3,25 à 11,0 m³/h : 25-200 kPa.
 Débit : 0,085-11,0 m³/h.
 Précision : ± 10 %.

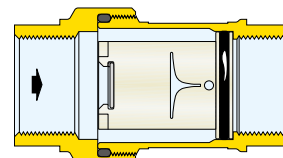

1/2"	3/4"	Débit (m³/h)
Code complet	Code complet	
127141 M08	127151 M08	0,085
127141 M12	127151 M12	0,12
127141 M15	127151 M15	0,15
127141 M20	127151 M20	0,20
127141 M25	127151 M25	0,25
127141 M30	127151 M30	0,30
127141 M35	127151 M35	0,35
127141 M40	127151 M40	0,40
127141 M50	127151 M50	0,50
127141 M60	127151 M60	0,60
127141 M70	127151 M70	0,70
127141 M80	127151 M80	0,80
127141 M90	127151 M90	0,90
127141 1M0	127151 1M0	1,00
127141 1M2	127151 1M2	1,20
	127151 1M4	1,40
	127151 1M6	1,60

1"	1 1/4"	Débit (m³/h)
Code complet	Code complet	
127161 M50	127171 M50	0,50
127161 M60	127171 M60	0,60
127161 M70	127171 M70	0,70
127161 M80	127171 M80	0,80
127161 M90	127171 M90	0,90
127161 1M0	127171 1M0	1,00
127161 1M2	127171 1M2	1,20
127161 1M4	127171 1M4	1,40
127161 1M6	127171 1M6	1,60
127161 1M8	127171 1M8	1,80
127161 2M0	127171 2M0	2,00
127161 2M2	127171 2M2	2,25
127161 2M5	127171 2M5	2,50
127161 2M7	127171 2M7	2,75
127161 3M0	127171 3M0	3,00
127161 3M2	127171 3M2	3,25
127161 3M5	127171 3M5	3,50
127161 3M7	127171 3M7	3,75
127161 4M0	127171 4M0	4,00
127161 4M2	127171 4M2	4,25
127161 4M5	127171 4M5	4,50
127161 4M7	127171 4M7	4,75
127161 5M0	127171 5M0	5,00

1 1/2"	2"	Débit (m³/h)
Code complet	Code complet	
127181 4M5	127191 4M5	4,50
127181 4M7	127191 4M7	4,75
127181 5M0	127191 5M0	5,00
127181 5M5	127191 5M5	5,50
127181 6M0	127191 6M0	6,00
127181 6M5	127191 6M5	6,50
127181 7M0	127191 7M0	7,00
127181 7M5	127191 7M5	7,50
127181 8M0	127191 8M0	8,00
127181 8M5	127191 8M5	8,50
127181 9M0	127191 9M0	9,00
127181 9M5	127191 9M5	9,50
127181 10M	127191 10M	10,0
127181 11M	127191 11M	11,0

Pression différentielle minimum requise

Elle est égale à la Δp minimum de travail de la cartouche AUTOFLOW® (15 kPa de 0,085 à 3,0 m³/h et 25 kPa de 3,25 à 11,0 m³/h).



Code			
700075 ...	1" M x écrou tournant 1" F	1	-

700075 AUTOFLOW® compact avec écrou tournant

notice tech. 01203

Stabilisateur de débit compact AUTOFLOW®. Corps en laiton.
 Cartouche AUTOFLOW® en polymère haute résistance.
 Pmax d'exercice : 16 bar.
 Plage de température : 0-100 °C.
 Pourcentage maxi de glycol : 50 %.
 Plage de fonctionnement Δp : 15-200 kPa.
 Débit : 0,085-1,4 m³/h.
 Précision : ± 10 %.

1"	Débit (m³/h)
Code complet	
700075 M08	0,085
700075 M12	0,12
700075 M15	0,15
700075 M20	0,20

1"	Débit (m³/h)
Code complet	
700075 M25	0,25
700075 M30	0,30
700075 M35	0,35
700075 M40	0,40

1"	Débit (m³/h)
Code complet	
700075 M50	0,50
700075 M60	0,60
700075 M70	0,70
700075 M80	0,80

1"	Débit (m³/h)
Code complet	
700075 M90	0,90
700075 1M0	1,00
700075 1M2	1,20
700075 1M4	1,40

STABILISATEURS AUTOMATIQUES DE DÉBIT AVEC CARTOUCHE POLYMÈRE HAUTE RÉSISTANCE









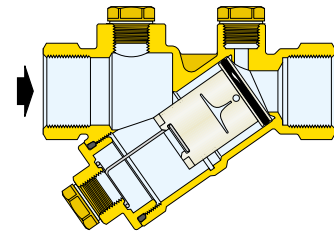

126 AUTOFLOW® en Y

notice tech. 01141

Stabilisateur automatique de débit.
Corps en laiton antidézincification CR.
1/2"-1 1/4" en polymère haute résistance,
1 1/2" et 2" en polymère haute résistance et acier inox.
Pmax d'exercice : 25 bar.
Plage de température : -20-100 °C.
Pourcentage maxi de glycol : 50 %.
Plage de fonctionnement Δp :
de 0,085 à 3,0 m²/h : 15-200 kPa,
de 3,25 à 11,0 m²/h : 25-200 kPa.
Débit : 0,085-11,0 m²/h.
Précision : ± 10 %.

Avec raccords pour prises de pression et robinet de vidange.



Code		Kvs (m ² /h)		
 126141 ...	1/2"	6,69	1	-
 126151 ...	3/4"	7,58	1	-
 126161 ...	1"	14,00	1	-
 126171 ...	1 1/4"	14,50	1	-
 126181 ...	1 1/2"	34,72	1	-
 126191 ...	2"	37,38	1	-

Pression différentielle minimale requise

Elle est donnée par la somme de deux grandeurs :

1. La Δp minimum de fonctionnement de la cartouche AUTOFLOW®;
2. La Δp nécessaire pour le passage du débit nominal à travers le corps de la vanne. Cette grandeur peut être déterminée en fonction des valeurs de Kvs indiquées ci-dessus et se rapportant uniquement au corps de vanne.

1/2"	3/4"	Débit (m ² /h)
Code complet	Code complet	
126141 M08	126151 M08	0,085
126141 M12	126151 M12	0,12
126141 M15	126151 M15	0,15
126141 M20	126151 M20	0,20
126141 M25	126151 M25	0,25
126141 M30	126151 M30	0,30
126141 M35	126151 M35	0,35
126141 M40	126151 M40	0,40
126141 M50	126151 M50	0,50
126141 M60	126151 M60	0,60
126141 M70	126151 M70	0,70
126141 M80	126151 M80	0,80
126141 M90	126151 M90	0,90
126141 1M0	126151 1M0	1,00
126141 1M2	126151 1M2	1,20
	126151 1M4	1,40
	126151 1M6	1,60

1"	1 1/4"	Débit (m ² /h)
Code complet	Code complet	
126161 M50	126171 M50	0,50
126161 M60	126171 M60	0,60
126161 M70	126171 M70	0,70
126161 M80	126171 M80	0,80
126161 M90	126171 M90	0,90
126161 1M0	126171 1M0	1,00
126161 1M2	126171 1M2	1,20
126161 1M4	126171 1M4	1,40
126161 1M6	126171 1M6	1,60
126161 1M8	126171 1M8	1,80
126161 2M0	126171 2M0	2,00
126161 2M2	126171 2M2	2,25
126161 2M5	126171 2M5	2,50
126161 2M7	126171 2M7	2,75
126161 3M0	126171 3M0	3,00
126161 3M2	126171 3M2	3,25
126161 3M5	126171 3M5	3,50
126161 3M7	126171 3M7	3,75
126161 4M0	126171 4M0	4,00
126161 4M2	126171 4M2	4,25
126161 4M5	126171 4M5	4,50
126161 4M7	126171 4M7	4,75
126161 5M0	126171 5M0	5,00

1 1/2"	2"	Débit (m ² /h)
Code complet	Code complet	
126181 5M5	126191 5M5	5,50
126181 6M0	126191 6M0	6,00
126181 6M5	126191 6M5	6,50
126181 7M0	126191 7M0	7,00
126181 7M5	126191 7M5	7,50
126181 8M0	126191 8M0	8,00
126181 8M5	126191 8M5	8,50
126181 9M0	126191 9M0	9,00
126181 9M5	126191 9M5	9,50
126181 10M	126191 10M	10,0
126181 11M	126191 11M	11,0

STABILISATEURS AUTOMATIQUES DE DÉBIT AVEC CARTOUCHE POLYMÈRE HAUTE RÉSISTANCE ET VANNE À SPHÈRE

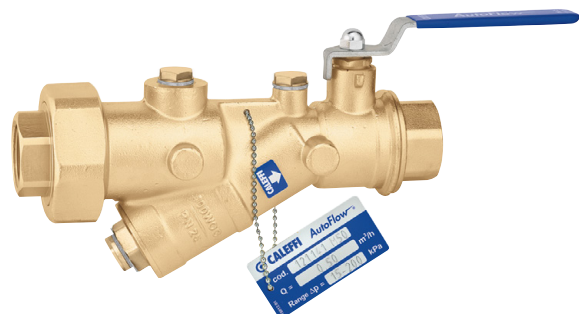





121 AUTOFLOW® en Y avec vanne à sphère

notice tech. 01141

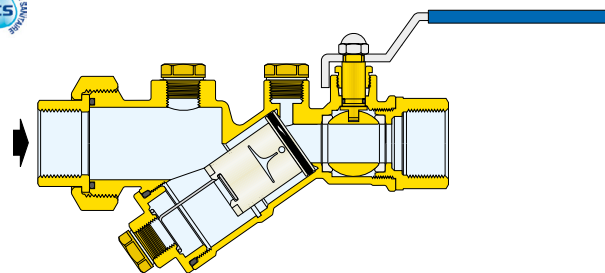
Stabilisateur automatique de débit avec vanne à sphère.
Corps en laiton antidé zincification CR.
1/2"–1 1/4" en polymère haute résistance,
1 1/2" et 2" en polymère haute résistance et acier inox.
Pmax d'exercice : 25 bar.
Plage de température : -20–100 °C.
Pourcentage maxi de glycol : 50 %.
Plage de fonctionnement Δp :
de 0,085 à 3,0 m³/h : 15–200 kPa,
de 3,25 à 11,0 m³/h : 25–200 kPa.
Débit : 0,085–11,0 m³/h.
Précision : ± 10 %.

Avec raccords pour prises de pression et robinet de vidange.



Code		Kvs (m³/h)		
121141 ...	1/2"	6,90	1	–
121151 ...	3/4"	7,73	1	–
121161 ...	1"	18,00	1	–
121171 ...	1 1/4"	18,50	1	–
 121181 ...	1 1/2"	47,24	1	–
 121191 ...	2"	48,89	1	–

Pression différentielle minimale requise

Elle est donnée par la somme de deux grandeurs:

1. La Δp minimum de fonctionnement de la cartouche AUTOFLOW®;
2. La Δp nécessaire pour le passage du débit nominal à travers le corps de la vanne. Cette grandeur peut être déterminée en fonction des valeurs de Kvs indiquées ci-dessus et se rapportant uniquement au corps de vanne.

1/2"	3/4"	Débit (m³/h)
Code complet	Code complet	
121141 M08	121151 M08	0,085
121141 M12	121151 M12	0,12
121141 M15	121151 M15	0,15
121141 M20	121151 M20	0,20
121141 M25	121151 M25	0,25
121141 M30	121151 M30	0,30
121141 M35	121151 M35	0,35
121141 M40	121151 M40	0,40
121141 M50	121151 M50	0,50
121141 M60	121151 M60	0,60
121141 M70	121151 M70	0,70
121141 M80	121151 M80	0,80
121141 M90	121151 M90	0,90
121141 1M0	121151 1M0	1,00
121141 1M2	121151 1M2	1,20
	121151 1M4	1,40
	121151 1M6	1,60

1"	1 1/4"	Débit (m³/h)
Code complet	Code complet	
121161 M50	121171 M50	0,50
121161 M60	121171 M60	0,60
121161 M70	121171 M70	0,70
121161 M80	121171 M80	0,80
121161 M90	121171 M90	0,90
121161 1M0	121171 1M0	1,00
121161 1M2	121171 1M2	1,20
121161 1M4	121171 1M4	1,40
121161 1M6	121171 1M6	1,60
121161 1M8	121171 1M8	1,80
121161 2M0	121171 2M0	2,00
121161 2M2	121171 2M2	2,25
121161 2M5	121171 2M5	2,50
121161 2M7	121171 2M7	2,75
121161 3M0	121171 3M0	3,00
121161 3M2	121171 3M2	3,25
121161 3M5	121171 3M5	3,50
121161 3M7	121171 3M7	3,75
121161 4M0	121171 4M0	4,00
121161 4M2	121171 4M2	4,25
121161 4M5	121171 4M5	4,50
121161 4M7	121171 4M7	4,75
121161 5M0	121171 5M0	5,00

1 1/2"	2"	Débit (m³/h)
Code complet	Code complet	
121181 5M5	121191 5M5	5,50
121181 6M0	121191 6M0	6,00
121181 6M5	121191 6M5	6,50
121181 7M0	121191 7M0	7,00
121181 7M5	121191 7M5	7,50
121181 8M0	121191 8M0	8,00
121181 8M5	121191 8M5	8,50
121181 9M0	121191 9M0	9,00
121181 9M5	121191 9M5	9,50
121181 10M	121191 10M	10,0
121181 11M	121191 11M	11,0

CARTOUCHES DE RECHANGES

AUTOFLOW® série 121 et 126

Pour corps de 1/2" et 3/4"

Code	Débit (m³/h)
02M08 XXX	0,085
02M12 XXX	0,12
02M15 XXX	0,15
02M20 XXX	0,20
02M25 XXX	0,25
02M30 XXX	0,30
02M35 XXX	0,35
02M40 XXX	0,40
02M50 XXX	0,50
02M60 XXX	0,60
02M70 XXX	0,70
02M80 XXX	0,80
02M90 XXX	0,90
021M0 XXX	1,00
021M2 XXX	1,20
021M4 XXX	1,40
021M6 XXX	1,60

Pour corps de 1" et 1 1/4"

Code	Débit (m³/h)
02M50 XXC	0,50
02M60 XXC	0,60
02M70 XXC	0,70
02M80 XXC	0,80
02M90 XXC	0,90
021M0 XXC	1,00
021M2 XXC	1,20
021M4 XXC	1,40
021M6 XXC	1,60
041M8 XXC	1,80
042M0 XXC	2,00
042M2 XXC	2,25
042M5 XXC	2,50
042M7 XXC	2,75
043M0 XXC	3,00
043M2 XXC	3,25
043M5 XXC	3,50
043M7 XXC	3,75
044M0 XXC	4,00
044M2 XXC	4,25
044M5 XXC	4,50
044M7 XXC	4,75
045M0 XXC	5,00

Pour corps de 1 1/2" et 2"

Code	Débit (m³/h)
055M5 XXD	5,50
056M0 XXD	6,00
056M5 XXD	6,50
057M0 XXD	7,00
057M5 XXD	7,50
058M0 XXD	8,00
058M5 XXD	8,50
059M0 XXD	9,00
059M5 XXD	9,50
0510M XXD	10,0
0511M XXD	11,0

AUTOFLOW® série 127

Pour corps de 1/2" et 3/4"

Code	Débit (m³/h)
02M08 XXG	0,085
02M12 XXG	0,12
02M15 XXG	0,15
02M20 XXG	0,20
02M25 XXG	0,25
02M30 XXG	0,30
02M35 XXG	0,35
02M40 XXG	0,40
02M50 XXG	0,50
02M60 XXG	0,60
02M70 XXG	0,70
02M80 XXG	0,80
02M90 XXG	0,90
021M0 XXG	1,00
021M2 XXG	1,20
021M4 XXG	1,40
021M6 XXG	1,60

Pour corps de 1" et 1 1/4"

Code	Débit (m³/h)
02M50 XXH	0,50
02M60 XXH	0,60
02M70 XXH	0,70
02M80 XXH	0,80
02M90 XXH	0,90
021M0 XXH	1,00
021M2 XXH	1,20
021M4 XXH	1,40
021M6 XXH	1,60
041M8 XXH	1,80
042M0 XXH	2,00
042M2 XXH	2,25
042M5 XXH	2,50
042M7 XXH	2,75
043M0 XXH	3,00
043M2 XXH	3,25
043M5 XXH	3,50
043M7 XXH	3,75
044M0 XXH	4,00
044M2 XXH	4,25
044M5 XXH	4,50
044M7 XXH	4,75
045M0 XXH	5,00

Pour corps de 1 1/2" et 2"

Code	Débit (m³/h)
044M5 XXI	4,50
044M7 XXI	4,75
045M0 XXI	5,00
055M5 XXI	5,50
056M0 XXI	6,00
056M5 XXI	6,50
057M0 XXI	7,00
057M5 XXI	7,50
058M0 XXI	8,00
058M5 XXI	8,50
059M0 XXI	9,00
059M5 XXI	9,50
0510M XXI	10,0
0511M XXI	11,0

STABILISATEUR DE DÉBIT AVEC CARTOUCHE EN INOX

103 AUTOFLOW® à brides

notice tech. 01041

Stabilisateur automatique de débit AUTOFLOW®

Corps en fonte.

Cartouche AUTOFLOW® en acier inox.

Pmax d'exercice : 16 bar.

Plage de température : -20–110 °C.

Pourcentage maxi de glycol : 50 %.

Plage de fonctionnemet Δp : 22–210 kPa; 40–390 kPa; 55–210 kPa.

Débit : nous contacter.

Précision : ± 5 %.

Fourni avec brides EN 1092-1 PN 16, tirants, joints et prises de pression à aiguilles.







Code	DN	Δp min. de travail	Débits possibles (m ³ /h)	Plage Δp (kPa)
103111 ...	65	22	9– 17	22–210
103113 ...	65	40	18– 23	40–390
103114 ...	65	55	25– 36	55–210
103121 ...	80	22	9– 17	22–210
103123 ...	80	40	18– 23	40–390
103124 ...	80	55	25– 36	55–210
103231 ...	100**	22	18– 34	22–210
103233 ...	100**	40	23– 45	40–390
103234 ...	100**	55	46– 73	55–210
103141 ...	125	22	18– 34	22–210
103143 ...	125	40	23– 45	40–390
103144 ...	125	55	46– 73	55–210
103151 ...	150	22	40– 68	22–210
103153 ...	150	40	40– 91	40–390
103154 ...	150	55	92–145	55–210
103161 ...	200*	22	80–119	22–210
103163 ...	200*	40	80–159	40–390
103164 ...	200*	55	160–255	55–210
103171 ...	250*	22	110–187	22–210
103173 ...	250*	40	110–250	40–390
103174 ...	250*	55	251–400	55–210
103181 ...	300	22	150–255	22–210
103183 ...	300	40	150–341	40–390
103184 ...	300	55	342–545	55–210

* Fourni avec brides ANSI.

** Fourni avec brides EN 1092-1 PN 25.

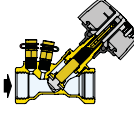
... Pour les codes complémentaires, connaître les débits et les plages de Δp disponibles, contacter Caleffi France : infos.france@caleffi.com

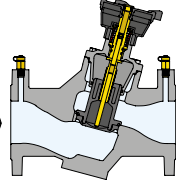
Vannes manuelles d'équilibrage															
Pression maxi	16 bar														
Précision	± 10 %														
Plage de Température	-20-120 °C					-10-140 °C					-10-120 °C				
Corps	Laiton CR					Fonte									
Obturbateur	Inox					PPS									
N° Notice	01251					01251									
	Série 130					Série 130									
	   <p>Fileté femelle</p>					  <p>À brides</p>									
DN	15	20	25	32	40	50	65	80	100	125	150	200	250	300	
Raccordements	1/2"	3/4"	1"	1 1/4"	1 1/2"	2"	2 1/2"	3"	4"	5"	6"	8"	10"	12"	
Kv Venturi en m³/h	2,80	5,50	9,64	15,20	20,50	28,20	Référence vanne								
Plage de Kv (m³/h)	Référence vanne						Référence vanne								
Kv min	conseillé	Kvs													
0,66	1,92	3,17	130400												
0,73	2,6	4,46		130500											
0,93	4,28	7,63			130600										
1,52	6,81	12,1				130700									
1,63	9,32	17					130800								
2,66	14,48	26,3						130900							
12,6	56,3	100							130062						
12,5	62,2	111,9								1130082					
29,5	92,25	155									130102				
10,3	139,35	268,4										130122			
34	260	486											130152		
71,9	499,5	927,1												130202	
44	616	1188												130250	
45	774,5	1504												130300	



Détermination de la vanne :

Le diamètre de la tuyauterie est souvent utilisé pour déterminer la vanne, il est pourtant préférable d'utiliser la méthode suivante pour avoir de meilleures possibilités de réglage et une bonne autorité de la vanne.

En connaissant la valeur de la perte de charge Δp qui doit être créée par la vanne au passage d'un débit déterminé Q, on peut utiliser les courbes caractéristiques pour chaque dimension des vannes ou, de manière analytique, on peut calculer le Kv correspondant par la formule suivante :

$$Kv = \frac{Q}{\sqrt{\Delta p}}$$

Q = débit en m³/h

Δp = perte de charge en bar (1 bar = 100 kPa, 10 m C.E.)

Kv = débit en m³/h traversé par la vanne sous une perte de charge de 1 bar

Il est conseillé de choisir la dimension de la vanne pour que son réglage soit en position médiane, permettant ainsi une certaine marge aussi bien en ouverture qu'en fermeture.

Exemple :

Un débit Q = 900 l/h doit créer une perte de charge Δp = 14 kPa. De manière analytique, en appliquant la formule, on trouve : Kv = 0,9 / √0,14 = 2,40.

Le tableau indique que la plage la plus proche est 2,6 soit une vanne en 3/4" et la référence 130500.

Particularité de la vanne

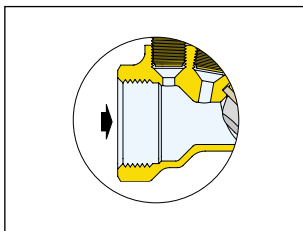

Le Venturi n'est pas l'obturateur comme la plupart des vannes, la mesure est toujours corrélable lorsque l'obturateur est érodé.

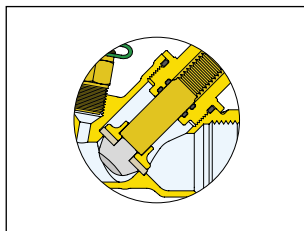

Obturateur en inox, plus résistant à l'érosion.
Double joints toriques pour supprimer la zone de rétention.

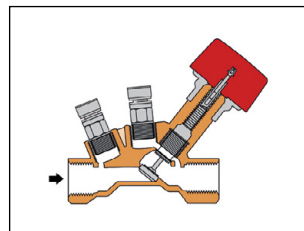

Vanne dont l'obturateur sert de Venturi.



Obturateur érodé, la mesure n'est plus corrélable.

VANNE D'ÉQUILIBRAGE MANUELLE

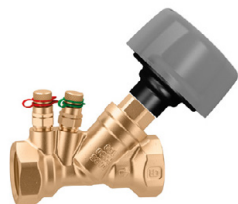

130

notice tech. 01251

Vanne d'équilibrage manuelle. Mesure de débit avec dispositif Venturi. Corps en laiton antidéminéralisation CR, obturateur en acier inox. Complété de prises de pression à raccord rapide. Pmax d'exercice : 16 bar. Plage de température : -20-120 °C. Pourcentage maxi de glycol : 50 %.

Code		Kv minimum (m³/h)	Kvs (m³/h)		
130400	1/2"	0,66	3,17	1	5
130500	3/4"	0,73	4,46	1	5
130600	1"	0,93	7,63	1	5
130700	1 1/4"	1,52	12,10	1	5
130800	1 1/2"	1,63	17,00	1	5
130900	2"	2,66	26,30	1	5



130

notice tech. 01251

Vanne d'équilibrage manuelle. Corps en fonte grise, obturateur en matériau plastique PPS. Complété de prises de pression à raccord rapide. Pmax d'exercice : 16 bar. Plage de température : DN 65-DN 200 : -10-140 °C. DN 250-DN 300 : -10-120 °C. Pourcentage maxi de glycol : 50 %. Raccordements à brides PN 16. Accouplement avec contre-brides EN 1092-1.

Code		Kv minimum (m³/h)	Kvs (m³/h)		
130062	DN 65	12,6	100	1	-
130082	DN 80	12,5	111	1	-
130102	DN 100	29,5	155	1	-
130122	DN 125	10,3	268	1	-
130152	DN 150	34,0	486	1	-
130202	DN 200	72,0	927	1	-
130250	DN 250	44,0	1188	1	-
130300	DN 300	45,0	1504	1	-



Coque préformée pour vanes d'équilibrage manuelles série 130. Pour chauffage et rafraîchissement.

Code			
CBN130400	1/2"	1	-
CBN130500	3/4"	1	-
CBN130600	1"	1	-
CBN130700	1 1/4"	1	-
CBN130800	1 1/2"	1	-
CBN130900	2"	1	-



617

Contre-bride plate, à souder, à superposition, EN 1092-1, PN 16. Complété de boulons et de joints.

Code			
617060	DN 65 4 orifices	1	-
617080	DN 80	1	-
617100	DN 100	1	-
617120	DN 125	1	-
617150	DN 150	1	-
617200	DN 200	1	-

130

notice tech. 01251

Appareil de mesure électronique de la pression. Livré avec raccords. Pour mesure de pression des vanes d'équilibrage série 130, et pour le mesureur de débit série 683. Alimentation par piles. Transmission Bluetooth® entre mesureur Δp et unité de contrôle à distance. Versions complétées d'une unité de contrôle à distance sous Windows Mobile® ou une application Android® pour Smartphone et Tablette. Plage de mesure : 0-1000 kPa. Pmax statique : 1000 kPa.



Code			
130006	avec une unité de contrôle à distance et appli Android®	1	-
130005	sans unité de contrôle à distance, avec appli Android®	1	-

Transmission Bluetooth®/Smartphone/ Tablette avec appli Android®

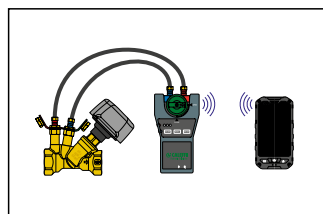

Transmission Bluetooth®/unité à distance et appli Android®

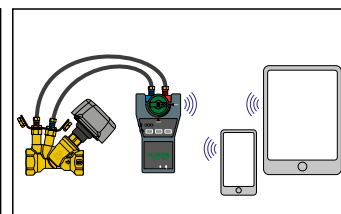

Smart Balancing Caleffi Disponible en appli sur les smartphones Android®.

Régulateurs de pression différentielle																					
Plage de température		-10-120 °C																			
Plage de réglage Δp		5-30 kPa				25-60 kPa				20-80 kPa				80-160 kPa							
Pmax d'exercice		16 bar				10 bar				16 bar				16 bar							
Précision		$\pm 15\%$				$\pm 15\%$				$\pm 15\%$				$\pm 10\%$							
Corps		Laiton CR				Laiton CR				Laiton CR				Fonte							
N° Notice		01250				01250				01250				18205							
		Série 140				Série 140				Série 140				Série 140							
DN		15	20	25	32	40	50	15	20	25	32	40	50	65	80	100	125	150	65	80	100
Raccordements		1/2"	3/4"	1"	1 1/4"	1 1/2"	2"	1/2"	3/4"	1"	1 1/4"	1 1/2"	2"	2 1/2"	3"	4"	5"	6"	2 1/2"	3"	4"
Kvs m³/h		3,02	4,59	6,91	11,30	14,40	18,32	3,02	4,59	6,91	11,30	14,40	18,32	44,50	78,33	104,63	152,34	204,00	52,01	83,72	106,74
Kv nom. en m³/h		2,47	3,10	4,53	5,60	7,90	11,60	2,47	3,10	4,53	5,60	7,90	11,60								

Plage de Débits (m³/h)			Référence du régulateur	Référence du régulateur	Référence du régulateur	Référence du régulateur	Référence du régulateur	Référence du régulateur	
Mini	Conseillé	Maxi							
0,05	0,48	0,9	140340						
0,05	0,63	1,2					140440		
0,1	0,65	1,2		140350					
0,1	0,85	1,6					140450		
0,25	0,98	1,7			140360				
0,25	1,13	2						140460	
0,4	3,2	6			140370				
0,4	3,45	6,5						140470	
0,5	4	7,5				140380			
0,5	4,25	8						140480	
0,8	6,4	12				140392			
0,8	7,4	14						140492	
1	38	75						140506	
2	38,5	75							140606
1,2	43,1	85						140508	
3	51,5	100							140608
1,5	60,75	120						140510	
3	76,5	150							140610
3	86,5	170						140512	
4	117	230							140515



Vanne d'arrêt et de pré réglage (Référence 142)											
142140	142150	142160	142170	142180	142290	142140	142150	142160	142170	142180	142290
Kvs vanne 142 en m³/h											
2,96	4,35	6,52	2,96	4,35	6,52	2,96	4,35	6,52	11,19	14,49	19

Fonction

Le régulateur de pression différentielle maintient la différence de pression entre deux points d'un circuit hydraulique sur une valeur prédéfinie. La vanne d'équilibrage (arrêt et pré réglage) permet d'équilibrer le débit du fluide caloporteur sur le circuit où elle est montée. Ce circuit peut également être contrôlé par le régulateur de pression différentielle. Le réglage de la pression différentielle prévient le bruit et les turbulences dans les circuits à débit variable, mais surtout un bon équilibrage.

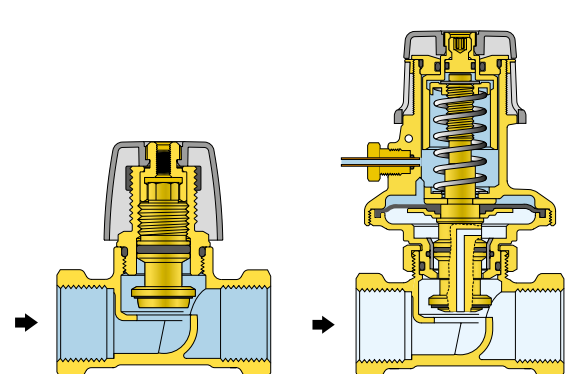
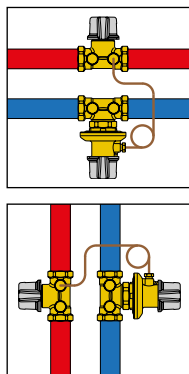
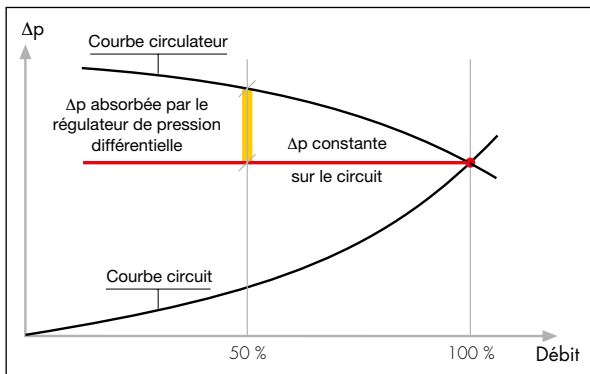

RÉGULATEUR DE PRESSION DIFFÉRENTIELLE

140

notice tech. 01250



Régulateur de pression différentielle.
Corps en laiton antidézinification CR.
Avec tube capillaire pour raccordement à la vanne sur le circuit de départ.
Avec coque d'isolation.
Pmax d'exercice : 1/2"-1" : 16 bar
1 1/4"-2" : 10 bar.
Plage de température : -10-120 °C.
Pourcentage maxi de glycol : 50 %.
Longueur tube capillaire Ø 3 mm : 1,5 m.

Fonction

Le régulateur de pression différentielle maintient stable, à la valeur choisie, la différence de pression existant entre deux points d'un circuit hydraulique.
Il est installé sur le retour du circuit et raccordé à l'aide d'un tube capillaire sur la vanne placée sur le circuit de départ.
Il est monté sur des installations à débits variables, avec vannes deux voies thermostatiques ou motorisées, pour limiter la pression différentielle due à la fermeture totale ou partielle de ces vannes.

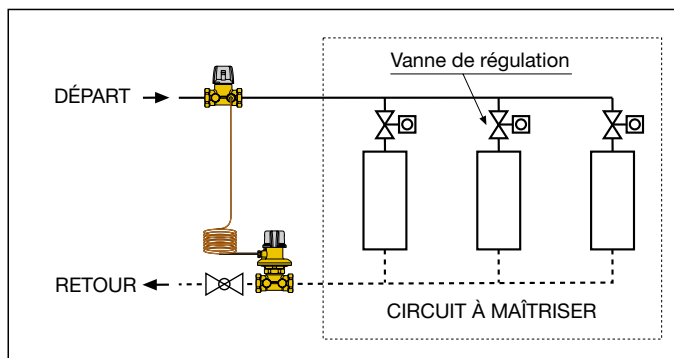

Code	Tarage réglable pression différentielle (mbar)		
140340	1/2"	50-300	1 5
140440	1/2"	250-600	1 5
140350	3/4"	50-300	1 5
140450	3/4"	250-600	1 5
140360	1"	50-300	1 5
140460	1"	250-600	1 5
140370	1 1/4"	50-300	1 -
140470	1 1/4"	250-600	1 -
140380	1 1/2"	50-300	1 -
140480	1 1/2"	250-600	1 -
140392*	2"	50-300	1 -
140492*	2"	250-600	1 -

* Sans coque d'isolation

F19174	tube capillaire de rechange	1	-
---------------	-----------------------------	---	---

140

notice tech. 01250

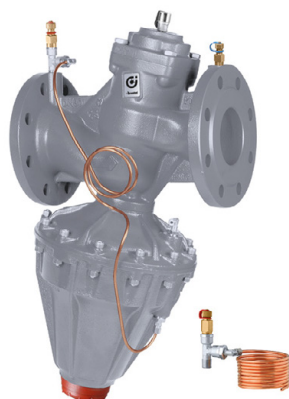

Régulateur de pression différentielle.
Corps en fonte.
Pmax d'exercice : 16 bar.
Plage de température : -10-120 °C.
Pourcentage maxi de glycol : 50 %.
Raccordements à brides PN 16.
Accouplement avec contre-brides EN 1092-1.

Code	Tarage réglable pression différentielle (mbar)		
140506	DN 65	200-800	1 -
140606	DN 65	800-1600	1 -
140508	DN 80	200-800	1 -
140608	DN 80	800-1600	1 -
140510	DN 100	200-800	1 -
140610	DN 100	800-1600	1 -
140512	DN 125	200-800	1 -
140515	DN 150	200-800	1 -

F0000563	tube capillaire de rechange	1	-
-----------------	-----------------------------	---	---

142

notice tech. 01250



Vanne d'arrêt et de pré-réglage.
Corps en laiton antidézinification CR.
Avec prise de pression pour le raccordement du tube capillaire.
Avec coque d'isolation.
Pmax d'exercice : 16 bar.
Plage de température : -10-120 °C.
Pourcentage maxi de glycol : 50 %.

Code	Tarage réglable pression différentielle (mbar)		
142140	1/2"	1	5
142150	3/4"	1	5
142160	1"	1	10
142170	1 1/4"	1	-
142180	1 1/2"	1	-
142290*	2"	1	-

* Sans coque d'isolation

538



Robinet d'arrêt manuel.
Corps en laiton.
Joint/étanchéité en fibre non asbeste.
Pmax d'exercice : 16 bar.
Plage de température : -10-120 °C.

Code	Tarage réglable pression différentielle (mbar)		
538203	1/4"	1	-

140



Té prises de pression.

Code	Tarage réglable pression différentielle (mbar)		
140002		1	-

Vannes manuelles d'équilibrage avec débitmètre à lecture directe																
Pression maxi 10 bar Précision ± 10 %	Solaire		Géothermie tube polyéthylène Ø 25, 32 et 40			Chauffage, Climatisation, ECS							Chauffage, Climatisation			
Plage de Température	-30-130 °C		-10-40 °C			-10-110 °C							-10-110 °C			
Corps	Laiton		Laiton			Laiton							Fonte			
N° Notice	01148		01235			01149							01149			
	Série 258		Série 112			Série 132							Série 132			
	CALEFFI SOLAR		CALEFFI GEO										 À brides			
DN	20	25	25	32	40	15	20	25	1/2"	32	40	50	65	80	100	
Raccordements	3/4"	1"	42 p.2,5 TR			1/2"	3/4"	3/4"	1"	1 1/4"	1 1/2"	2"	2 1/2"	3"	4"	
Kvs en m³/h	0,9 1,3 5,4	7,2	3,5	3,5	3,5	0,9	2,5	5,4	5,4	13,1	27,8	46,4	75,4	141,4	209	
			Réf isolant 112001/3													
Plage de Débits (l/min)		Référence vanne			Référence vanne			Référence vanne					Référence vanne			
Mini	Conseillé	Maxi														
2	4,5	7	258503						132402							
3	6,5	10	258533													
5	9	13							132512							
5	12,5	20				112621	112631	112641								
7	17,5	28	258523						132522							
10	25	40	258603						132602							
20	50	70							132702							
30	75	120										132802				
50	125	200										132902				
100	250	400										132060				
133	333	533										132080				
200	500	800										132100				

Fonction

Cette série spéciale de vannes est dotée d'un débitmètre pour la lecture directe du débit. Ce dernier, monté en by-pass sur la vanne et non irrigué durant le fonctionnement normal permet d'équilibrer les circuits en toute simplicité et très rapidement sans l'aide de manomètres différentiels ni d'abaques.

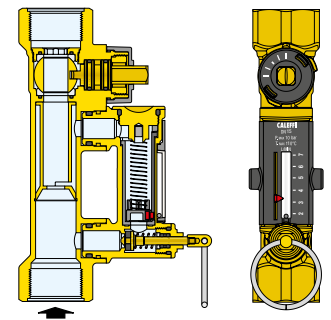
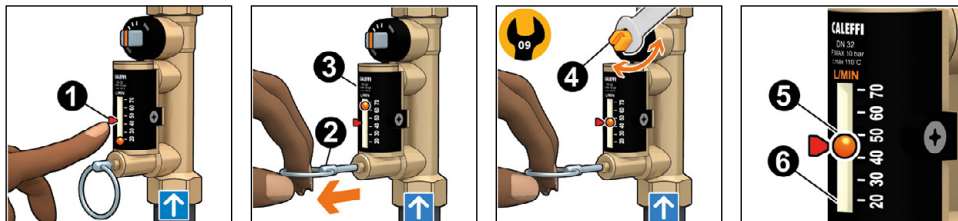

Réglage manuel sans appareil de mesure, l'echelle de lecture reste toujours propre grâce à une bille magnétique hors d'eau.

VANNES D'ÉQUILIBRAGE AVEC DÉBITMÈTRE

132

notice tech. 01149



Vanne d'équilibrage avec débitmètre.
Lecture directe du débit.
Corps de la vanne et débitmètre en laiton.
Vanne à sphère pour le réglage du débit.
Débitmètre à échelle graduée (en l/min)
avec indicateur à déplacement magnétique.

Avec coque isolante.

Pmax d'exercice : 10 bar.
Plage de température : -10-110 °C.
Pourcentage maxi de glycol : 50 %.
PATENT PENDING.



Réglage du débit

Le réglage du débit s'effectue ainsi :

1. Positionner la flèche de l'indicateur (1), sur le débit souhaité.
2. Tirer sur l'anneau (2), pour ouvrir l'obturateur. L'eau passe dans le débitmètre (3).

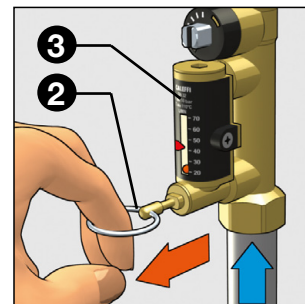
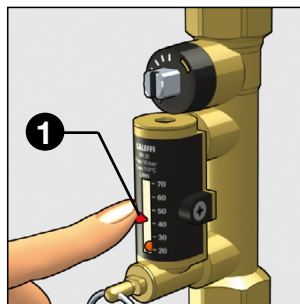

3. Tout en maintenant l'obturateur ouvert, agir avec une clé sur le réglage de la vanne (4) pour régler le débit.
La position de la bille (5), dans le tube transparent (6) indique le débit sur l'échelle graduée en l/min.

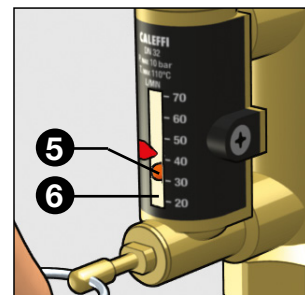
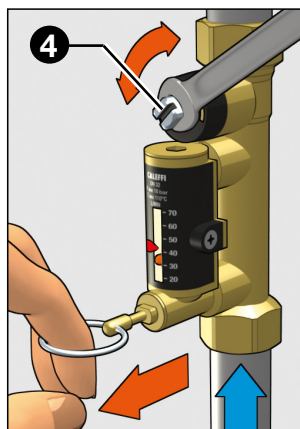

4. Une fois le réglage effectué relâcher l'anneau (2) l'obturateur du débitmètre sera automatique fermé.
5. L'indicateur (1) permet de mémoriser le réglage effectué pour les opérations de contrôle.

Ouverture et fermeture complète de la vanne

Vanne ouverte à 100 %

Vanne fermée à 100 %

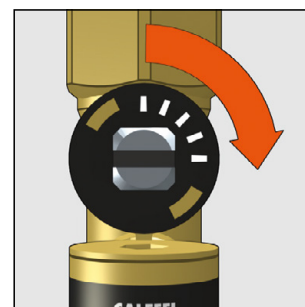
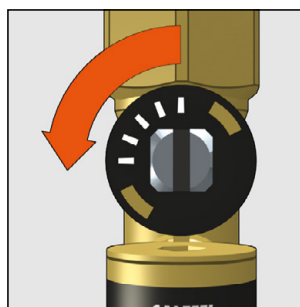

Code		Plage de débit (l/min)		
132402	1/2"	2- 7	1	5
132512	3/4"	5- 13	1	5
132522	3/4"	7- 28	1	5
132602	1"	10- 40	1	5
132702	1 1/4"	20- 70	1	5
132802	1 1/2"	30-120	1	5
132902	2"	50-200	1	5

132



Vanne d'équilibrage avec débitmètre.
Lecture directe du débit.
Corps en fonte.
Débitmètre en laiton.
Vanne à sphère pour le réglage du débit avec passage profilé.
Débitmètre à échelle graduée avec indicateur à déplacement magnétique.
Pmax d'exercice : 10 bar.
Plage de température : -10-110 °C.
Pourcentage maxi de glycol : 50 %.
Raccordements à brides PN 16.
Accouplement avec contre-brides EN 1092-1.
PATENT PENDING.

Code		Plage de débit (m³/h)		
132060	DN 65	6-24	1	-
132080	DN 80	8-32	1	-
132100	DN 100	12-48	1	-

VANNES D'ÉQUILIBRAGE AVEC DÉBITMÈTRE



258

notice tech. 01148

Vanne d'équilibrage avec débitmètre, pour installations solaires. Lecture directe du débit. Corps en laiton chromé. Vanne à sphère pour réglage du débit. Débitmètre à échelle graduée (en l/min) avec indicateur à déplacement magnétique.

Avec coque d'isolation

Pmax d'exercice : 10 bar.

Plage de température : -30-130 °C.

Pourcentage maxi de glycol : 50 %.

PATENT PENDING.

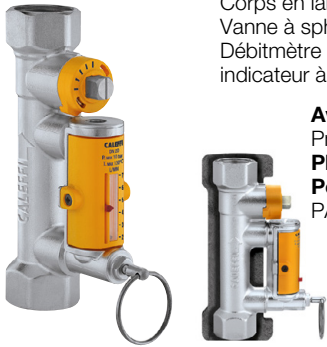

112

notice tech. 01235

Vanne d'équilibrage avec débitmètre avec raccord pour tube en polyéthylène. Lecture directe du débit. Vanne à sphère pour réglage du débit. Débitmètre à échelle graduée avec indicateur de débit à mouvement magnétique. Corps de la vanne et débitmètre en laiton. Raccordement au collecteur : femelle avec écrou tournant 42 p.2,5 TR. Pmax d'exercice: 10 bar. Plage de température d'exercice : -10-40 °C. Plage de température ambiante : -20-60 °C. Fluides admissibles : eau, eau glycolée, eau saline. Pourcentage maxi de glycol : 50 %. Précision : ± 10 %.



Code	Plage de débit (l/min)			
258503	3/4"	2- 7	1	5
258533	3/4"	3-10	1	5
258523	3/4"	7-28	1	5
258603	1"	10-40	1	5

Code	Racc.	Échelle (m³/h)		
112621	42 p.2,5 TR x Ø 25	0,3-1,2	1	-
112631	42 p.2,5 TR x Ø 32	0,3-1,2	1	-
112641	42 p.2,5 TR x Ø 40	0,3-1,2	1	-

Équilibrage de champs de capteurs et du circuit primaire

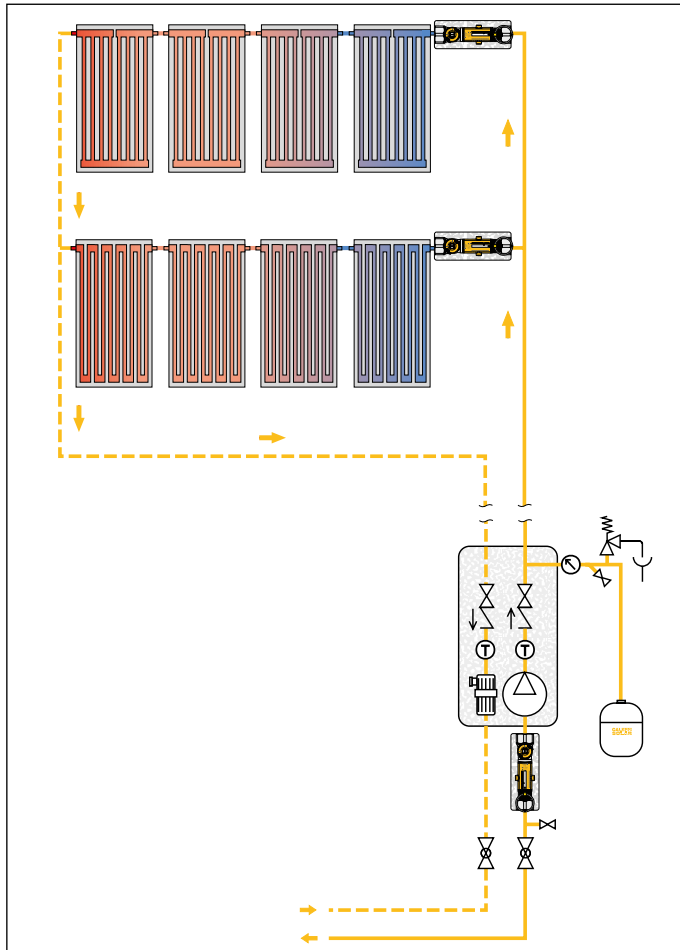

Équilibrage de sondes géothermiques

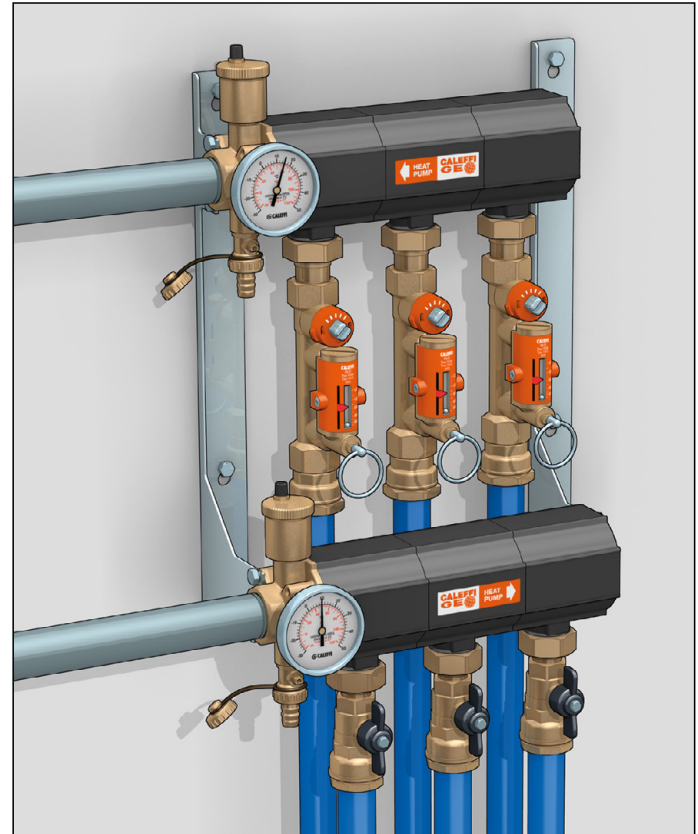

Grâce à l'utilisation du débitmètre, les opérations d'équilibrage des circuits sont simplifiées. En effet l'action du réglage se lit instantanément sans avoir besoin de recourir à des caculs où des abaques.



688

Thermomètre avec plongeur.
Pour contrôle de la température
de bouclage.
Échelle 0–80 °C.
Ø 40 mm.



Code				
688002	1/4"		2	-



519

notice tech. 01007

Soupape de pression différentielle
réglable avec échelle graduée.
Pmax d'exercice : 10 bar.
Plage de température : 0–110 °C.
Pourcentage maxi de glycol : 30 %.



Code		Plage de tarage m C.E.		
519500	3/4"	1–6	1	50
519504	3/4"	10–40	1	50
519700	1 1/4"	1–6	1	10



538

notice tech. 01041

Robinet de vidange
avec tétine et bouchon.
Pmax d'exercice : 10 bar.
Tmax d'utilisation : 110 °C.



Code				
538201	1/4"		1	-
538400	1/2"		1	100



100

notice tech. 01041

Paire de prises de pression/température
à raccord instantané.
Leur construction particulière permet,
tout en assurant une étanchéité hydraulique
parfaite, de prendre des mesures rapides
et précises :

- contrôle de la plage de travail de l'AUTOFLOW®;
- contrôle de l'état de colmatage du filtre;
- valorisation des rendements thermiques des terminaux.

Collerette de bouchon en couleur :

- - Rouge pour prise de pression amont.
- - Vert pour prise de pression aval.

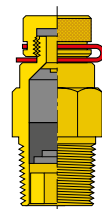

Corps en laiton.
Joints d'étanchéité EPDM.
Plage de température : -5–130 °C.
Pmax d'exercice : 30 bar.



Code				
100000	1/4"		1	100



100

notice tech. 01041

Paire de raccords rapides munis d'une aiguille
pour le branchement des prises
de pression aux instruments de mesure.
Raccord fileté 1/4" femelle.
Pmax d'exercice : 10 bar.
Tmax d'utilisation : 110 °C.

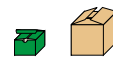

Code				
100010	1/4"		1	-

RACCORDS

Schéma présenté à titre indicatif

RACCORDS À ÉTANCHÉITÉ PAR JOINTS O-RING POUR TUBES CUIVRE RECUIT OU ÉCROUI, LAITON, ACIER DOUX OU INOX

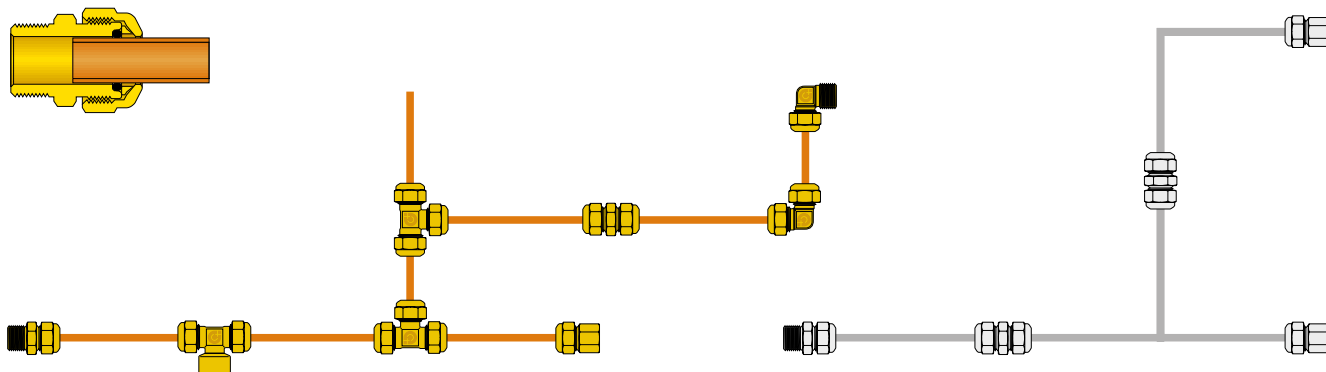

RACCORDS "DECA" POUR TUBES POLYÉTHYLÈNE

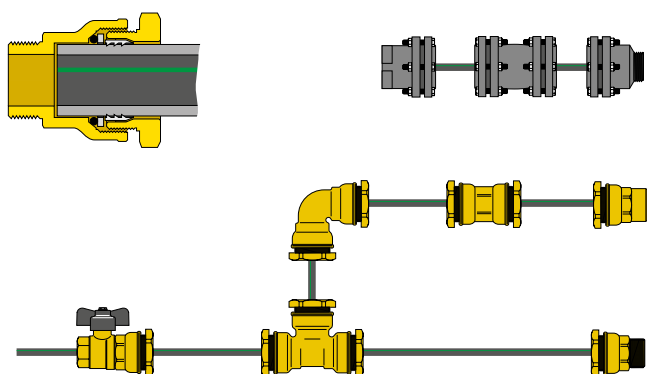

RACCORDS "DECA" POUR TUBES FER

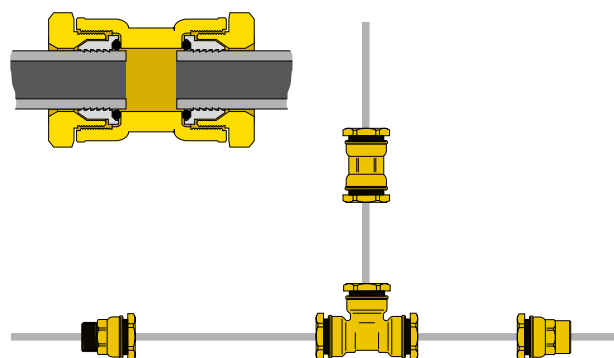

Raccords trois pièces

Raccords pour tubes PE-X

Raccords mécaniques à étanchéité par joints O-Ring

Raccords "DECA" pour tubes polyéthylène

Raccords "DECA" pour tubes fer

RACCORDS UNION TROIS PIÈCES

pour installations gaz ou hydrocarbures - norme EN 549

pour installations hydrauliques et usages sanitaires - norme EN 681.1

Les séries de raccords surlignées en jaune sont livrées avec deux joints O-Ring différents à utiliser suivant le type d'installation : JAUNE pour une installation gaz et hydrocarbures - NOIR pour une installation hydraulique et sanitaire.

Utilisé pour les installations gaz d'une puissance inférieure à 35 kW, selon norme UNI 7129-2015



588

Raccord trois pièces. PN 16.
Pour installations gaz et hydrocarbures :
 Joint O-Ring jaune à la norme EN 549.
 Plage de température : -20-10 °C.
Pour installations hydrauliques et sanitaires :
 Joint O-Ring noir à la norme EN 681.1.
 Pmax d'exercice : 16 bar.
 Plage de température : -25-120 °C.

Code

588030	3/8" F x M union	1	50
588040	1/2" F x M union	1	50
588050	3/4" F x M union	1	25
588060	1" F x M union	1	20
588070	1 1/4" F x M union	1	10
588080	1 1/2" F x M union	1	-
588090	2" F x M union	1	-

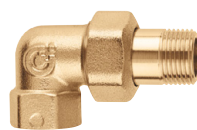

5881

Raccord coudé trois pièces. PN 16.
Pour installations gaz et hydrocarbures :
 Joint O-Ring jaune à la norme EN 549.
 Plage de température : -20-100 °C.
Pour installations hydrauliques et sanitaires :
 Joint O-Ring noir à la norme EN 681.1.
 Pmax d'exercice : 16 bar.
 Plage de température : -25-120 °C.

Code

588130	3/8" F x M union	1	50
588140	1/2" F x M union	1	25
588150	3/4" F x M union	1	25
588160	1" F x M union	1	15
588170	1 1/4" F x M union	1	10



588

Raccord trois pièces. PN 16. Chromé.
Pour installations hydrauliques et sanitaires :
 Joint O-Ring noir à la norme EN 681.1.
 Pmax d'exercice : 16 bar.
 Plage de température : -25-120 °C.

Code

588031	3/8" F x M union	1	50
588041	1/2" F x M union	1	50
588051	3/4" F x M union	1	25
588061	1" F x M union	1	20
588071	1 1/4" F x M union	1	10
588081	1 1/2" F x M union	1	-
588091	2" F x M union	1	-

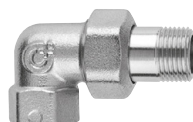

5881

Raccord coudé trois pièces. PN 16. Chromé.
Pour installations hydrauliques et sanitaires :
 Joint O-Ring noir à la norme EN 681.1.
 Pmax d'exercice : 16 bar.
 Plage de température : -25-120 °C.

Code

588131	3/8" F x M union	1	50
588141	1/2" F x M union	1	25
588151	3/4" F x M union	1	25
588161	1" F x M union	1	15
588171	1 1/4" F x M union	1	10

RACCORDS UNION



Raccord union à siège plat avec joint d'étanchéité.

Code

R59787	3/4" F x 1/2" M
R59788	1" F x 3/4" M
R59789	1 1/4" F x 1" M
R59485	1 1/2" F x 1 1/4" M
R59581	2" F x 1 1/2" M
R59487	2 1/2" F x 2" M

Étanchéité par joint O-Ring

Le système d'étanchéité entre les deux parties qui composent ces raccords est à siège conique avec joint O-Ring. Il ne nécessite donc pas d'effort de serrage particulier.

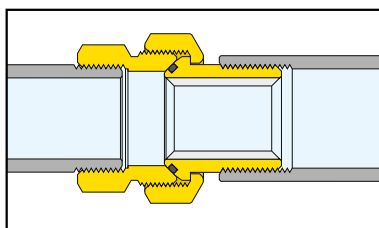

RACCORDS POUR TUBES PE-X
 Compatibles avec les raccords séries 680 et 679



930

Raccord coudé pour sorties de cloison.
 Compatible avec les raccords series 347,
 438 et 680.

Code			
930418	1/2" F x 23 p.1,5 M	5	-



944

Raccord coudé mâle.

Code			
944400	1/2" M x 23 p.1,5	50	-



940

Raccord mâle.

Code			
940300	3/8" M x 23 p.1,5	50	-
940400	1/2" M x 23 p.1,5	50	-
940450	1/2" M x 3/4"	50	-
940500	3/4" M x 23 p.1,5	50	-



945

Raccord coudé femelle.

Code			
945400	1/2" F x 23 p.1,5	50	-
945550	3/4" F x 3/4"	50	-



941

Raccord femelle.

Code			
941300	3/8" F x 23 p.1,5	50	-
941400	1/2" F x 23 p.1,5	50	-
941450	1/2" F x 3/4"	50	-
941500	3/4" F x 23 p.1,5	50	-
941550	3/4" F x 3/4"	50	-
941560	3/4" F x 1"	50	-



946

Raccord en té.

Code			
946000	23 p.1,5 x 23 p.1,5 x 23 p.1,5	50	-
946500	3/4" x 3/4" x 3/4"	25	-



942

Manchon.

Code			
942000	23 p.1,5 x 23 p.1,5	50	-
942550	3/4" x 3/4"	50	-
942560	3/4" x 1"	50	-



947

Raccord en té mâle latéral.

Code			
947400	1/2" M x 23 p.1,5 x 23 p.1,5	50	-



943

Raccord coudé.

Code			
943000	23 p.1,5 x 23 p.1,5	50	-
943550	3/4" x 3/4"	50	-



948

Raccord en té mâle central.

Code			
948400	23 p.1,5 x 1/2" M x 23 p.1,5	50	-

RACCORDS MÉCANIQUES AVEC ÉTANCHÉITÉ PAR JOINTS O-RING

Homologués EN 1254-2 et EN 1254-4

pour installations gaz ou hydrocarbures - norme EN 549

pour installations hydrauliques et usages sanitaires - norme EN 681.1

Les séries de raccords surlignées en jaune sont livrées avec deux joints O-Ring différents à utiliser suivant le type d'installation : JAUNE pour une installation gaz et hydrocarbures - NOIR pour une installation hydraulique et sanitaire

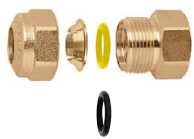

900

Raccord femelle. Pour tubes en cuivre recuit ou écroui, laiton, acier doux et inox. Avec deux joints O-Ring. Homologué EN 1254-4.
Pour installations gaz et hydrocarbures :
 Joint O-Ring jaune à la norme EN 549.
 Plage de température : -20-100 °C.
Pour installations hydrauliques et sanitaires :
 Joint O-Ring noir à la norme EN 681.1.
 Pmax d'exercice : 16 bar.
 Plage de température : -25-120 °C.



904

Raccord mâle. Pour tubes en cuivre recuit ou écroui, laiton, acier doux et inox. Avec deux joints O-Ring. Homologué EN 1254-4.
Pour installations gaz et hydrocarbures:
 O-Ring jaune à la norme EN 549.
 Plage de température : -20-100 °C.
Pour installations hydrauliques et sanitaires :
 O-Ring noir à la norme EN 681.1.
 Pmax d'exercice : 16 bar.
 Plage de température : -25-120 °C.

Code

900308	3/8" F - Ø 8	50	-
900310	3/8" F - Ø 10	50	-
900312	3/8" F - Ø 12	50	-
900314	3/8" F - Ø 14	50	-
900410	1/2" F - Ø 10	50	-
900412	1/2" F - Ø 12	50	-
900414	1/2" F - Ø 14	50	-
900415	1/2" F - Ø 15	50	-
900416	1/2" F - Ø 16	50	-
900418	1/2" F - Ø 18	25	-
900516	3/4" F - Ø 16	50	-
900518	3/4" F - Ø 18	25	-
900522	3/4" F - Ø 22	25	-
900622	1" F - Ø 22	25	-
900628 *	1" F - Ø 28	25	-

* Utilisable seulement pour eau et eau glycolée.

Code

904308	3/8" M - Ø 8	50	-
904310	3/8" M - Ø 10	50	-
904312	3/8" M - Ø 12	50	-
904314	3/8" M - Ø 14	50	-
904410	1/2" M - Ø 10	50	-
904412	1/2" M - Ø 12	50	-
904414	1/2" M - Ø 14	50	-
904415	1/2" M - Ø 15	50	-
904416	1/2" M - Ø 16	50	-
904418	1/2" M - Ø 18	25	-
904514	3/4" M - Ø 14	50	-
904516	3/4" M - Ø 16	50	-
904518	3/4" M - Ø 18	25	-
904522	3/4" M - Ø 22	25	-
904618	1" M - Ø 18	25	-
904622	1" M - Ø 22	25	-
904628 *	1" M - Ø 28	10	-

* Utilisable seulement pour eau et eau glycolée.

903

Manchon. Pour tubes en cuivre recuit ou écroui, laiton, acier doux et inox. Homologué EN 1254-2.
Pour installations hydrauliques et sanitaires :
 Joint O-Ring noir à la norme EN 681.1.
 Pmax d'exercice : 16 bar.
 Plage de température : -25-120 °C.



Code

903008	Ø 8	50	-
903010	Ø 10	50	-
903012	Ø 12	50	-
903014	Ø 14	50	-
903015	Ø 15	50	-
903016	Ø 16	50	-
903018	Ø 18	25	-
903022	Ø 22	25	-

9050

Coude. Pour tubes en cuivre recuit ou écroui, laiton, acier doux et inox. Homologué EN 1254-2.
Pour installations hydrauliques et sanitaires :
 Joint O-Ring noir à la norme EN 681.1.
 Pmax d'exercice : 16 bar.
 Plage de température : -25-120 °C.



Code

905010	Ø 10	25	-
905012	Ø 12	25	-
905014	Ø 14	25	-
905015	Ø 15	25	-
905016	Ø 16	25	-
905018	Ø 18	25	-
905022	Ø 22	25	-

RACCORDS MÉCANIQUES AVEC ÉTANCHÉITÉ PAR JOINTS O-RING



9057

Coude mâle. Pour tubes en cuivre recuit ou écroui, laiton, acier doux et inox. Avec deux joints O-Ring. Homologué EN 1254-4. **Pour installations gaz et hydrocarbures :** Plage de température : -20-100 °C. Joint O-Ring jaune à la norme EN 549. **Pour installations hydrauliques et sanitaires :** Joint O-Ring noir à la norme EN 681.1. Pmax d'exercice : 16 bar. Plage de température : -25-120 °C.

Code

905730	3/8" M - Ø 10	25	-
905732	3/8" M - Ø 12	25	-
905740	1/2" M - Ø 10	25	-
905742	1/2" M - Ø 12	25	-
905744	1/2" M - Ø 14	25	-
905745	1/2" M - Ø 15	25	-
905746	1/2" M - Ø 16	25	-
905748	1/2" M - Ø 18	25	-
905756	3/4" M - Ø 16	25	-
905758	3/4" M - Ø 18	25	-
905752	3/4" M - Ø 22	25	-



9067

Té mâle. Pour tubes cuivre recuit ou écroui, laiton, acier doux ou inox. Homologué EN 1254-4. **Pour installations hydrauliques et sanitaires :** Joint O-Ring noir à la norme EN 681.1. Pmax d'exercice : 16 bar. Plage de température : -25-120 °C.

Code

906740	1/2" M - Ø 10	25	-
906742	1/2" M - Ø 12	25	-
906744	1/2" M - Ø 14	25	-
906745	1/2" M - Ø 15	25	-
906746	1/2" M - Ø 16	25	-
906758	3/4" M - Ø 18	25	-
906752	3/4" M - Ø 22	20	-



9058

Coude femelle. Pour tubes cuivre recuit ou écroui, laiton, acier doux ou inox. Avec deux joints O-Ring. Homologué EN 1254-4. **Pour installations gaz ou hydrocarbures :** Joint O-Ring jaune à la norme EN 549. Plage de température : -20-100 °C. **Pour installations hydrauliques et sanitaires :** Joint O-Ring noir à la norme EN 681.1. Pmax d'exercice : 16 bar. Plage de température : -25-120 °C.

Code

905830	3/8" F - Ø 10	25	-
905832	3/8" F - Ø 12	25	-
905840	1/2" F - Ø 10	25	-
905842	1/2" F - Ø 12	25	-
905844	1/2" F - Ø 14	25	-
905845	1/2" F - Ø 15	25	-
905846	1/2" F - Ø 16	25	-
905848	1/2" F - Ø 18	25	-
905856	3/4" F - Ø 16	25	-
905858	3/4" F - Ø 18	25	-
905852	3/4" F - Ø 22	25	-



9068

Té femelle. Pour tubes cuivre recuit ou écroui, laiton, acier doux ou inox. Homologué EN 1254-4. **Pour installations hydrauliques et sanitaires :** Joint O-Ring noir à la norme EN 681.1. Pmax d'exercice : 16 bar. Plage de température : -25-120 °C.

Code

906830	3/8" F - Ø 10	25	-
906832	3/8" F - Ø 12	25	-
906840	1/2" F - Ø 10	25	-
906842	1/2" F - Ø 12	25	-
906844	1/2" F - Ø 14	25	-
906845	1/2" F - Ø 15	25	-
906846	1/2" F - Ø 16	25	-
906858	3/4" F - Ø 18	25	-
906852	3/4" F - Ø 22	20	-



9060

Té. Pour tubes cuivre recuit ou écroui, laiton, acier doux ou inox. Homologué EN 1254-2. **Pour installations hydrauliques et sanitaires :** Joint O-Ring noir à la norme EN 681.1. Pmax d'exercice : 16 bar. Plage de température : -25-120 °C.

Code

906010	Ø 10	25	-
906012	Ø 12	25	-
906014	Ø 14	25	-
906015	Ø 15	25	-
906016	Ø 16	25	-
906018	Ø 18	25	-
906022	Ø 22	20	-



930

Coude avec fixation murale. Pour tubes cuivre recuit ou écroui, laiton, acier doux ou inox. Avec double joints O-Ring. Homologué EN 1254-4. **Pour installations gaz ou hydrocarbures :** Joint O-Ring jaune à la norme EN 549. Plage de température : -20-100 °C. **Pour installations hydrauliques et sanitaires :** Joint O-Ring noir à la norme EN 681.1. Pmax d'exercice : 16 bar. Plage de température : -25-120 °C.

Code

930412	1/2" F - Ø 12	25	-
930414	1/2" F - Ø 14	25	-
930416	1/2" F - Ø 16	25	-

RACCORDS MÉCANIQUES AVEC ÉTANCHÉITÉ PAR JOINTS O-RING



910

Raccord femelle chromé.
 Pour tubes cuivre recuit ou écroui, laiton, acier doux ou inox. Homologué EN 1254-4.
Pour installations hydrauliques et sanitaires :
 Joint O-Ring noir à la norme EN 681.1.
 Pmax d'exercice : 16 bar.
 Plage de température : -25-120 °C.

Code



910310	3/8" F - Ø 10	50	-
910312	3/8" F - Ø 12	50	-
910314	3/8" F - Ø 14	50	-
910410	1/2" F - Ø 10	50	-
910412	1/2" F - Ø 12	50	-
910414	1/2" F - Ø 14	50	-
910415	1/2" F - Ø 15	50	-



913

Manchon chromé.
 Pour tubes cuivre recuit ou écroui, laiton, acier doux ou inox.
 Homologué EN 1254-2.

Pour installations hydrauliques et sanitaires :
 Joint O-Ring noir à la norme EN 681.1.
 Pmax d'exercice : 16 bar.
 Plage de température : -25-120 °C.

Code



913010	Ø 10	50	-
913012	Ø 12	50	-
913014	Ø 14	50	-



914

Raccord mâle chromé.
 Pour tubes cuivre recuit ou écroui, laiton, acier doux ou inox. Homologué EN 1254-4.
Pour installations hydrauliques et sanitaires :
 Joint O-Ring noir à la norme EN 681.1.
 Pmax d'exercice : 16 bar.
 Plage de température : -25-120 °C.

Code



914310	3/8" M - Ø 10	50	-
914312	3/8" M - Ø 12	50	-
914314	3/8" M - Ø 14	50	-
914410	1/2" M - Ø 10	50	-
914412	1/2" M - Ø 12	50	-
914414	1/2" M - Ø 14	50	-
914415	1/2" M - Ø 15	50	-

Les raccords mécaniques avec étanchéité O-Ring ne sont pas adaptés pour le gazoil aditivé avec des RME (Ester Metil d'huile de colza).

RACCORDS DECA POUR TUBES POLYÉTHYLÈNE



860

notice tech. 01037

Raccord femelle.
En laiton.
Pour tubes polyéthylène.
Pmax d'exercice : 16 bar.
Tmax d'exercice : 40 °C.



861

notice tech. 01037

Raccord mâle.
En laiton.
Pour tubes polyéthylène.
Pmax d'exercice : 16 bar.
Tmax d'exercice : 40 °C.



Code

Code	Dimensions	Unit	Box	Pallet
860420	Ø 20 x 1/2"	F	12	60
860421*	Ø 21 x 1/2"	F	12	60
860525	Ø 25 x 3/4"	F	10	50
860527*	Ø 27 x 3/4"	F	10	50
860625	Ø 25 x 1"	F	10	60
860632	Ø 32 x 1"	F	10	50
860634*	Ø 34 x 1"	F	10	50
860740	Ø 40 x 1 1/4"	F	10	50
860850	Ø 50 x 1 1/2"	F	5	25
860963	Ø 63 x 2"	F	8	-

* Non certifié DVGW et SVGW

Code

Code	Dimensions	Unit	Box	Pallet
861420	Ø 20 x 1/2"	M	12	60
861421*	Ø 21 x 1/2"	M	12	60
861525	Ø 25 x 3/4"	M	10	50
861527*	Ø 27 x 3/4"	M	10	50
861625	Ø 25 x 1"	M	10	60
861632	Ø 32 x 1"	M	10	50
861634*	Ø 34 x 1"	M	10	50
861740	Ø 40 x 1 1/4"	M	10	50
861850	Ø 50 x 1 1/2"	M	5	25
861963	Ø 63 x 2"	M	8	-

* Non certifié DVGW et SVGW



860

notice tech. 01037

Raccord femelle.
En fonte.
Tirants en acier inox.
Pour tubes polyéthylène.
Pmax d'exercice : 10 bar.
Tmax d'exercice : 40 °C.



861

notice tech. 01037

Raccord mâle.
En fonte.
Tirants en acier inox.
Pour tubes polyéthylène.
Pmax d'exercice : 10 bar.
Tmax d'exercice : 40 °C.

Code

Code	Dimensions	Unit	Box	Pallet
860075	Ø 75 x 2 1/2"	F	1	-
860090	Ø 90 x 3"	F	1	-
860110	Ø 110 x 4"	F	1	-

Code

Code	Dimensions	Unit	Box	Pallet
861075	Ø 75 x 2 1/2"	M	1	-
861090	Ø 90 x 3"	M	1	-
861110	Ø 110 x 4"	M	1	-



875

notice tech. 01037

Raccord femelle réduit.
En laiton.
Pour tubes polyéthylène.
Pmax d'exercice : 16 bar.
Tmax d'exercice : 40 °C.



876

notice tech. 01037

Raccord femelle à écrou tournant.
En laiton.
Pour tubes polyéthylène.
Pmax d'exercice : 16 bar.
Tmax d'exercice : 40 °C.



Code

Code	Dimensions	Unit	Box	Pallet
875425	Ø 25 x 1/2"	F	10	50
875532	Ø 32 x 3/4"	F	10	50
875640	Ø 40 x 1"	F	10	50

Code

Code	Dimensions	Unit	Box	Pallet
876520	Ø 20 x 3/4"	F	15	75
876525	Ø 25 x 3/4"	F	12	60
876625	Ø 25 x 1"	F	12	60
876632	Ø 32 x 1"	F	10	50

RACCORDS DECA POUR TUBES POLYÉTHYLÈNE



862

notice tech. 01037

Raccord mâle réduit.
En laiton.
Pour tubes polyéthylène.
Pmax d'exercice : 16 bar.
Tmax d'exercice : 40 °C.



Code



862320	Ø 20 x 3/8"	M	12	60
862425	Ø 25 x 1/2"	M	10	50
862532	Ø 32 x 3/4"	M	10	50
862640	Ø 40 x 1"	M	10	50
862750	Ø 50 x 1 1/4"	M	5	25
862863	Ø 63 x 1 1/2"	M	8	-



863

notice tech. 01037

Manchon.
En fonte.
Tirants acier inox.
Pour tubes polyéthylène.
Pmax d'exercice : 10 bar.
Tmax d'exercice : 40 °C.

Code



863075	Ø 75	1	-
863090	Ø 90	1	-
863110	Ø 110	1	-
863125	Ø 125	1	-



888

notice tech. 01037

Raccord à bride,
série PN 10 EN 1092-1.
En fonte.
Tirants acier inox.
Pour tubes polyéthylène.
Pmax d'exercice : 10 bar.
Tmax d'exercice : 40 °C.

Code



888075	Ø 75 x DN 65	1	-
888090	Ø 90 x DN 80	1	-
888110	Ø 110 x DN 100	1	-
888125	Ø 125 x DN 100	1	-



864

notice tech. 01037

Té.
En laiton.
Pour tubes polyéthylène.
Pmax d'exercice : 16 bar.
Tmax d'exercice : 40 °C.



Code



864020	Ø 20	10	50
864021*	Ø 21	10	50
864025	Ø 25	10	50
864027*	Ø 27	5	25
864032	Ø 32	5	25
864034*	Ø 34	4	20
864040	Ø 40	5	-
864050	Ø 50	5	-
864063	Ø 63	5	-

* Non certifié DVGW et SVGW



863

notice tech. 01037

Manchon.
En laiton.
Pour tubes polyéthylène.
Pmax d'exercice : 16 bar.
Tmax d'exercice : 40 °C.



Code



863020	Ø 20	15	75
863021*	Ø 21	15	75
863025	Ø 25	12	60
863027*	Ø 27	10	50
863032	Ø 32	10	50
863034*	Ø 34	5	25
863040	Ø 40	5	25
863050	Ø 50	5	25
863063	Ø 63	6	-

* Non certifié DVGW et SVGW



865

notice tech. 01037

Té réduit mâle/femelle.
En laiton.
Pour tubes polyéthylène.
Pmax d'exercice : 16 bar.
Tmax d'exercice : 40 °C.



Code



865420	Ø 20 x 1/2"	M x 3/8"	F	10	50
865525	Ø 25 x 3/4"	M x 1/2"	F	10	50
865632	Ø 32 x 1"	M x 3/4"	F	5	25
865740	Ø 40 x 1 1/4"	M x 1"	F	5	-
865850	Ø 50 x 1 1/2"	M x 1 1/4"	F	5	-
865963	Ø 63 x 2"	M x 1 1/2"	F	5	-

RACCORDS DECA POUR TUBES POLYÉTHYLÈNE



866

notice tech. 01037

Coude.
En laiton.
Pour tubes polyéthylène.
Pmax d'exercice : 16 bar.
Tmax d'exercice : 40 °C.



Code			
866020	Ø 20	10	50
866025	Ø 25	10	50
866032	Ø 32	5	25
866040	Ø 40	4	20
866050	Ø 50	3	15
866063	Ø 63	5	-



8001

Coude écrou tournant femelle.
En laiton.
Pour tubes polyéthylène.
Pmax d'exercice : 16 bar.
Tmax d'exercice : 40 °C.



Code			
800150	Ø 20 x 3/4" écrou tournant F	5	25
800155	Ø 25 x 3/4" écrou tournant F	5	25
800165	Ø 25 x 1" écrou tournant F	4	20
800162	Ø 32 x 1" écrou tournant F	10	50



867

notice tech. 01037

Coude mâle.
En laiton.
Pour tubes polyéthylène.
Pmax d'exercice : 16 bar.
Tmax d'exercice : 40 °C.



Code			
867420	Ø 20 x 1/2" M	10	50
867525	Ø 25 x 3/4" M	10	50
867632	Ø 32 x 1" M	10	50
867740	Ø 40 x 1 1/4" M	4	20
867850	Ø 50 x 1 1/2" M	4	20
867963	Ø 63 x 2" M	5	-



869

notice tech. 01037

Coude femelle, avec fixation murale.
En laiton.
Pour tubes polyéthylène.
Pmax d'exercice : 16 bar.
Tmax d'exercice : 40 °C.



Code			
869420	Ø 20 x 1/2" F	5	25
869425	Ø 25 x 1/2" F	4	20
869525	Ø 25 x 3/4" F	4	20



870

notice tech. 01037

Manchon, pour réparations.
En laiton.
Pour tubes polyéthylène.

Permet la jonction de deux tubes avec un écart maxi de 50 mm entre les deux extrémités.

Pmax d'exercice : 16 bar.
Tmax d'exercice : 40 °C.

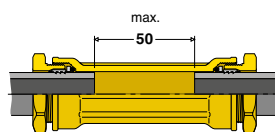

Code			
870025	Ø 25	10	50
870032	Ø 32	5	25
870040	Ø 40	4	20
870050	Ø 50	3	15



868

notice tech. 01037

Coude femelle.
En laiton.
Pour tubes polyéthylène.
Pmax d'exercice : 16 bar.
Tmax d'exercice : 40 °C.



Code			
868420	Ø 20 x 1/2" F	10	50
868525	Ø 25 x 3/4" F	10	50
868632	Ø 32 x 1" F	10	50
868740	Ø 40 x 1 1/4" F	4	20
868850	Ø 50 x 1 1/2" F	4	20
868963	Ø 63 x 2" F	5	-



871

notice tech. 01037

Raccord avec vanne à sphère.
En laiton.
Pour tubes polyéthylène.
Pmax d'exercice : 16 bar.
Tmax d'exercice : 40 °C.

Code			
871425	Ø 25 x 1/2" F	10	50
871525	Ø 25 x 3/4" F	5	25
871532	Ø 32 x 3/4" F	5	25

ACCESSOIRES ET PIÈCES DE RECHANGE POUR RACCORDS DECA



886
Réduction.



Code			
886022	da Ø 25 a Ø 20	1	–
886032	da Ø 32 a Ø 25	1	–
886043	da Ø 40 a Ø 32	1	–
886054	da Ø 50 a Ø 40	1	–
886065	da Ø 63 a Ø 50	1	–



887
Insert de renfort.



Série S 5 PN 4

Code			
887130	20 x 3	10	–
887230	25 x 3	10	–
887330	32 x 3	10	–
887437	40 x 3,7	5	–
887546	50 x 4,6	5	–
887658	63 x 5,8	5	–

Série S 8 PN 2,5–4

Code			
887430	40 x 3	5	–
887530	50 x 3	5	–
887636	63 x 3,6	5	–

Série PN 10

Code			
887120	20 x 2	10	–
887223	25 x 2,3	10	–

Pour tube REHAU

Code			
887128	20 x 2,8	10	–
887235	25 x 3,5	10	–



877
Bague de serrage.

Code			
877020	Ø 20 laiton	1	–
877021	Ø 21 laiton	1	–
877121	Ø 21 acier inox	1	–
877025	Ø 25 laiton	1	–
877027	Ø 27 laiton	1	–
877127	Ø 27 acier inox	1	–
877032	Ø 32 laiton	1	–
877034	Ø 34 laiton	1	–
877134	Ø 34 acier inox	1	–
877040	Ø 40 laiton	1	–
877050	Ø 50 laiton	1	–
877063	Ø 63 laiton	1	–



878
Rondelle en laiton.

Code			
878020	Ø 20	1	–
878021	Ø 21	1	–
878025	Ø 25	1	–
878027	Ø 27	1	–
878032	Ø 32	1	–
878034	Ø 34	1	–
878040	Ø 40	1	–
878050	Ø 50	1	–
878063	Ø 63	1	–



879
Joint O-Ring.

Code			
879020	Ø 20	1	–
879021	Ø 21	1	–
879025	Ø 25	1	–
879027	Ø 27	1	–
879032	Ø 32	1	–
879034	Ø 34	1	–
879040	Ø 40	1	–
879050	Ø 50	1	–
879063	Ø 63	1	–

RACCORDS DECA POUR TUBES FER

Série Fer

Pour tubes fer de diamètre extérieur standard pour filetage gaz. Bague de serrage en acier inox.



890

Raccord femelle. En laiton. Pour tubes fer. Pmax d'exercice : 16 bar. Tmax d'exercice : 40 °C.



Code			
890421	Ø 21 x 1/2" F	12	60
890527	Ø 27 x 3/4" F	10	50
890634	Ø 34 x 1" F	10	50



894

Té. En laiton. Pour tubes fer. Pmax d'exercice : 16 bar. Tmax d'exercice : 40 °C.



Code			
894021	Ø 21	10	50
894027	Ø 27	5	25
894034	Ø 34	4	20



891

Raccord mâle. En laiton. Pour tubes fer. Pmax d'exercice : 16 bar. Tmax d'exercice : 40 °C.



Code			
891421	Ø 21 x 1/2" M	12	60
891527	Ø 27 x 3/4" M	10	50
891634	Ø 34 x 1" M	10	50

Exemple d'utilisation sur tubes fer

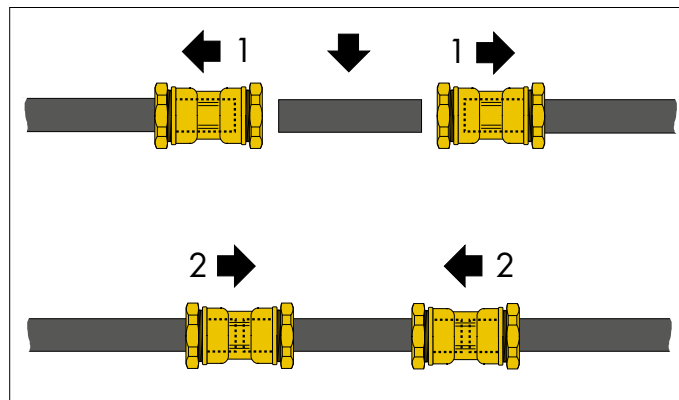

893

Manchon. En laiton. Pour tubes fer. Sans butée pour être utilisé comme embout de réparation. Raccorder les tubes en laissant un espace maximal de 15 mm entre eux.

Pmax d'exercice : 16 bar. Tmax d'exercice : 40 °C.

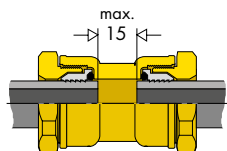

Code			
893021	Ø 21	15	75
893027	Ø 27	10	50
893034	Ø 34	5	25

Exemple de réparation avec un manchon.

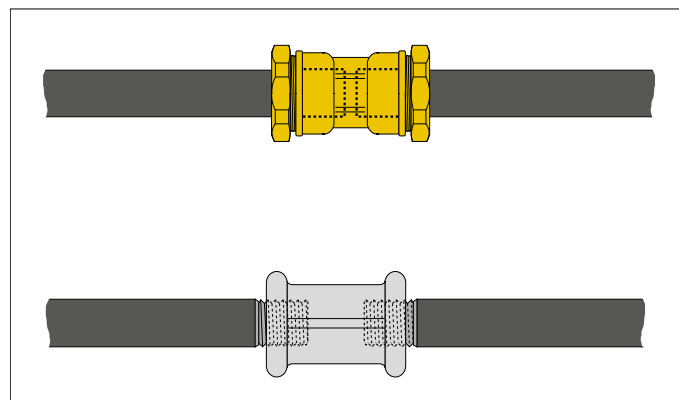

En utilisant les raccords de la série FER pour le raccordement des tubes galvanisés, on évite les problèmes de corrosion inhérents à l'utilisation de raccords traditionnels. En effet ces derniers ne couvrent pas complètement les filets non-galvanisés. Sur ces filets, le tuyau fer est donc sujet à corrosion.

ORGANES DE SÉCURITÉ POUR INSTALLATIONS AU GAZ

Schéma présenté à titre indicatif

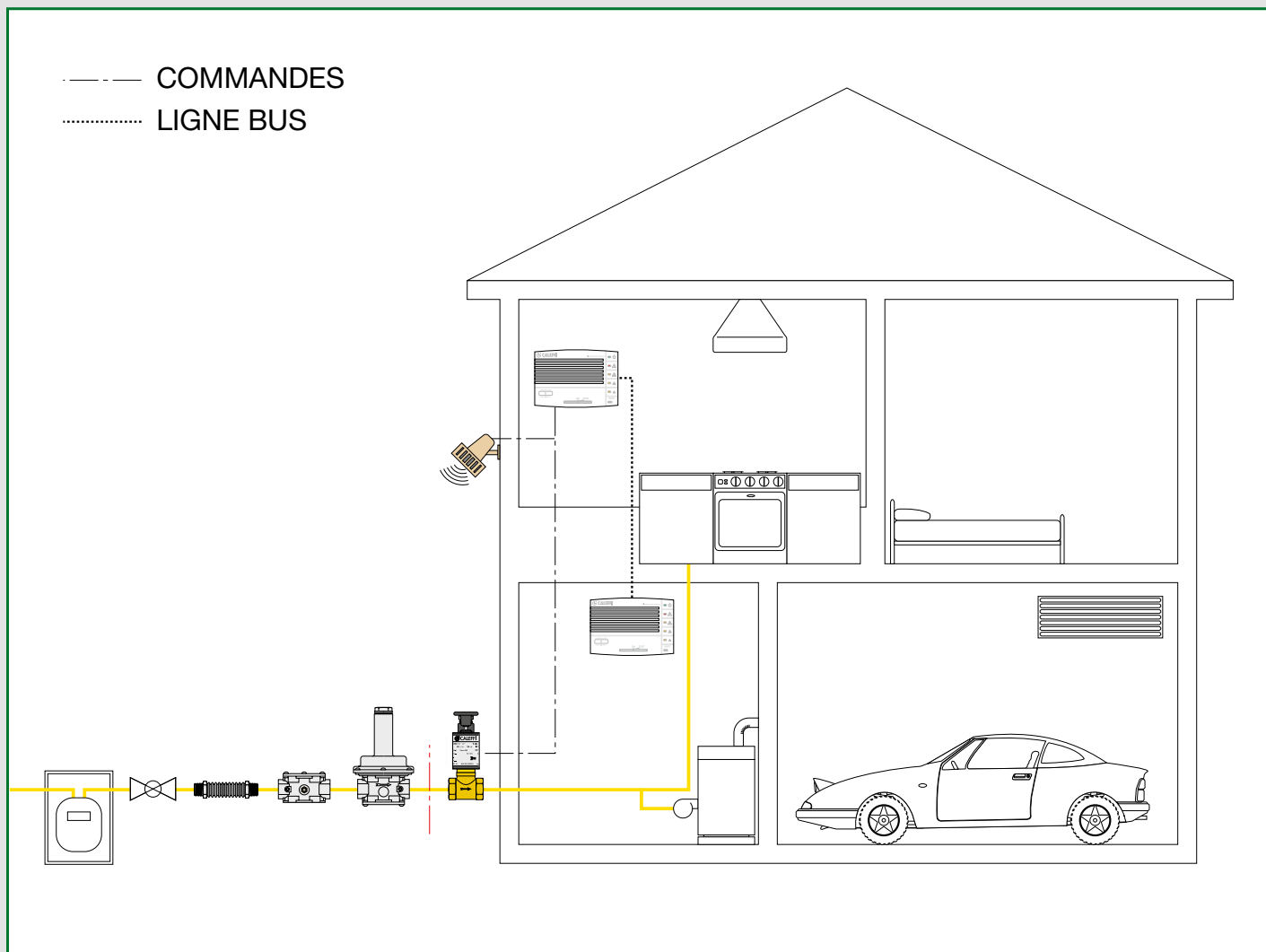

Filtres gaz
Filtres-détendeurs gaz
Détendeurs gaz
Raccords extensibles ou antivibrations pour gaz
Robinets porte-manomètre pour gaz
Manomètre pour gaz
Électrovannes gaz
Détendeurs de fuites de gaz

**PRODUITS NON HOMOLOGUÉS
EN FRANCE**

THERMOSTATS D'AMBIANCE

Schéma présenté à titre indicatif

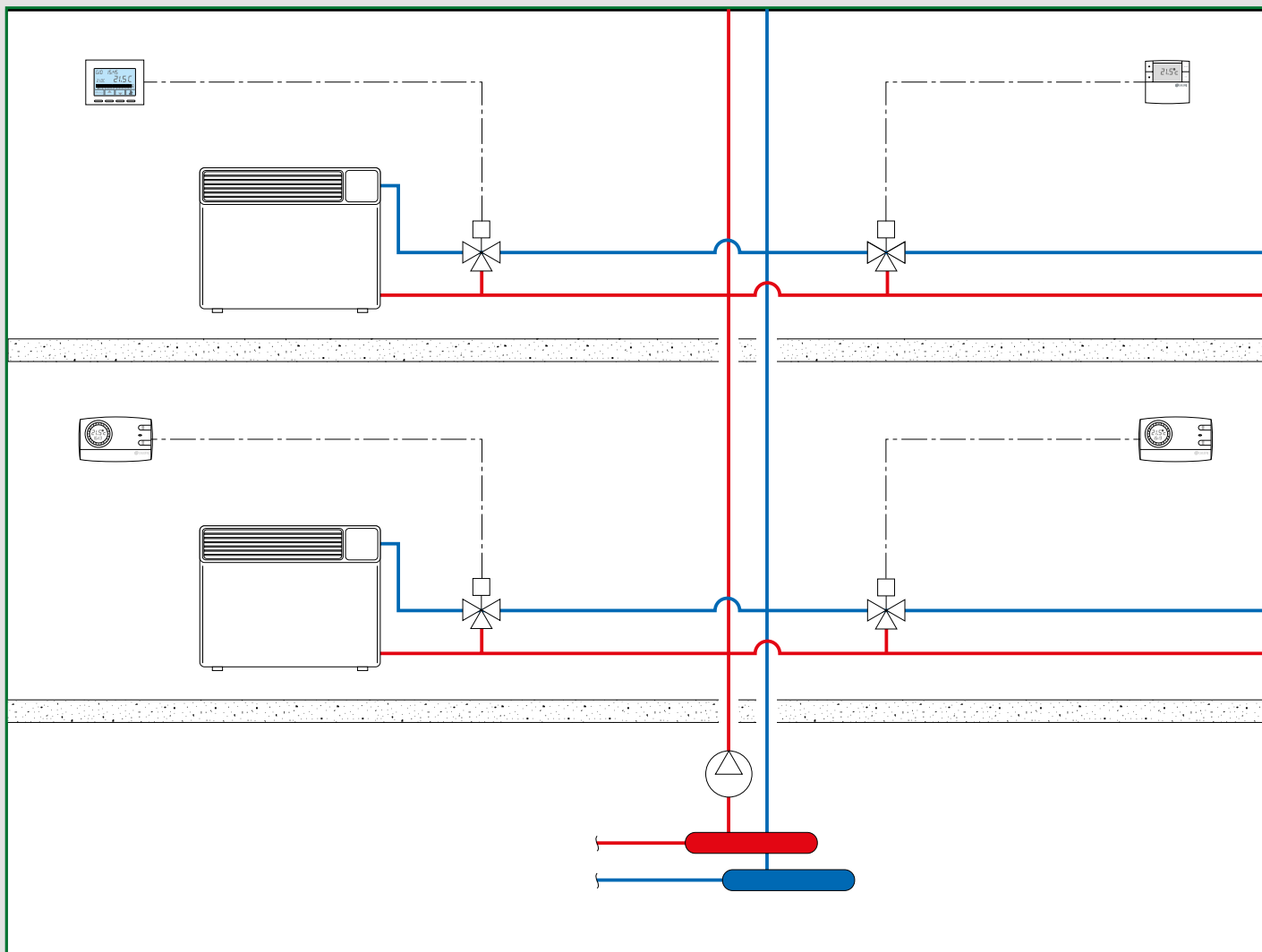

Thermostats d'ambiance programmable
Thermostats d'ambiance avec contact inverseur
Régulateur

THERMOSTAT D'AMBIANCE PROGRAMMABLE

738



Thermostat programmable digital. Large écran rétro-éclairé et navigation par menu. Programmation hebdomadaire. Avec connexion pour programmeurs téléphoniques. 3 niveaux de températures + antigel. Programmation minimale de 30 minutes. Fonctionnement ON/OFF avec différentiel réglable de 0,2 à 2 °C ou proportionnel. Commutateur ÉTÉ - HIVER. Température réglable par pas de 0,1 °C. Contact sec de sortie : 5 (3) A / 250 V. Indice de protection : IP 30. **Classe** : I-IV [Ecodesign Directive].



Code



738407	alimentation par piles	1	-
738427	alimentation 230 V	1	-

Exemples de raccordements électriques

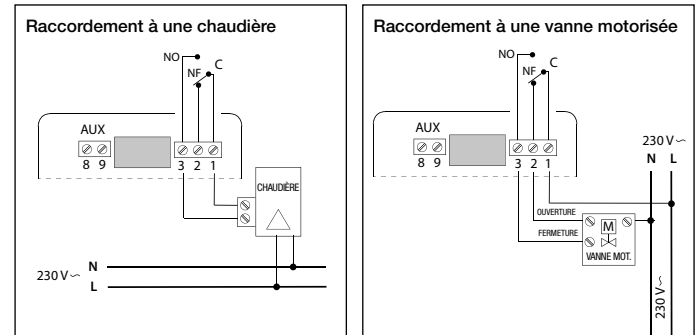

618



Thermostat programmable analogique digital. Alimentation par piles. Programmation journalier ou hebdomadaire. 2 niveaux de températures + antigel. Avec connexion pour programmeurs téléphoniques. Programmation minimale de 30 minutes. Contact sec de sortie : 8 (2) A. Indice de protection : IP 30. **Classe** : I-IV [Ecodesign Directive].



Code



618101	journalier	1	-
618107	hebdomadaire	1	-

Exemples de raccordements électriques

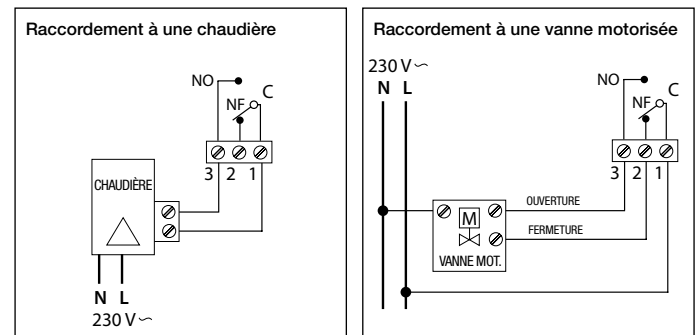

THERMOSTAT D'AMBIANCE AVEC CONTACT INVERSEUR

620



Thermostat d'ambiance numérique avec écran. Pouvoir de coupure du commutateur 5 (3) A. Fonctionnement ON/OFF avec différentiel réglable de 0,2 à 2 °C ou proportionnel. 2 niveaux de température + antigel. Commutateur ÉTÉ - HIVER. Température réglable par pas de 0,1 °C. Indice de protection : IP 30. **Classe** : I [Ecodesign Directive].



Code



620300	alimentation par piles	1	10
620302	alimentation 230 V	1	10

Exemples de raccordements électriques

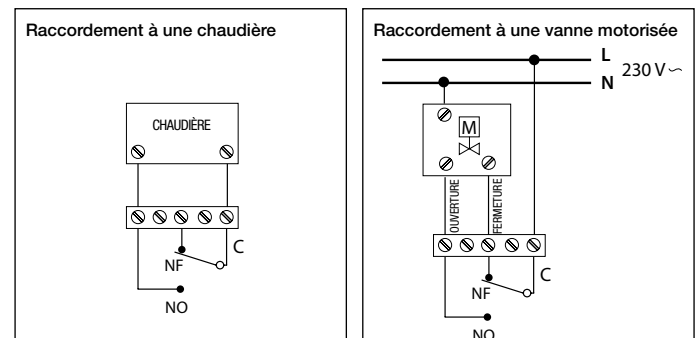

RÉGULATEUR ET ACCESSOIRES



161

Régulateur électronique pour chauffage et rafraîchissement
Comprenant : sonde de départ à immersion avec doigt de gant et sonde de retour Pt1000 Ø 6 mm.
Sonde extérieure en option.
Plage de température : 5-95 °C.
Alimentation : 230 V - 50/60 Hz.
Signal de commande : 3 points, 0-10 V.
Indice de protection : IP 20 / EN 60529.
Longueur câbles sondes : 1,5 m.



Code		
161010	1	-



161

Détecteur de point de rosée.
Plage de travail : 30-100 UR %.

Code		
161004	1	-



161

Commande à distance.
Fonctions :
- correction de la courbe de régulation de +15 K à -15 K,
- température maxi,
- position OFF.

Code		
161005	1	-



161

Sonde extérieure.

Code		
161002	1	-

Accessoires pour régulateur code 161010.

Code	
161012	sonde d'applique pour tubes Pt1000 Ø 6 mm, L câble 2,5 m
161013	doigt de gant à immersion pour Pt1000 1/2" M, 60 mm
161014	doigt de gant à immersion pour Pt1000 1/2" M, 100 mm
161015	sonde Pt1000 Ø 6 mm - L 20 mm, L câble 1,5 m
161006	sonde Pt1000 Ø 6 mm - L 45 mm, L câble 2,5 m



161

Pressostat
Avec câble de connexion.
Plage de travail : 0,5-10 bar.
Tmax d'exercice : 100°C.
Longueur du câble : 1 m.

Code		
161003	1	-

SYSTÈMES DE DISTRIBUTION DE CHALEUR

12A MODULES THERMIQUES D'APPARTEMENT POUR INSTALLATIONS COLLECTIVES DE CHAUFFAGE

VERSION ÉLECTRONIQUE

SÉRIE SATK20

SÉRIE SATK22

SÉRIE SATK30

SÉRIE SATK32

VERSION MÉCANIQUE

SÉRIE SATK15

SÉRIE SATK16

VERSION ECS SEULE

SÉRIE SATK10

12B MODULES THERMIQUES D'APPARTEMENT PRODUCTION D'ECS PAR BALLON

SÉRIE SATK40

MODULES THERMIQUES D'APPARTEMENT RAFRAÎCHISSEMENT

SÉRIE 797

12C MODULES CIC POUR INSTALLATIONS COLLECTIVES DE CHAUFFAGE ET/OU DE RAFRAÎCHISSEMENT AVEC PRODUCTION D'ECS CENTRALISÉE

SÉRIE 700255 MODULE CIC DYNAMIQUE

SÉRIE 7002 MODULE CIC PLURIMOD EASY

12D GROUPES DE RÉGULATION PRÉDISPOSÉS POUR DU COMPTAGE D'ÉNERGIE POUR CIRCUITS DE PETITES ET MOYENNES PUISSANCES (≤ 30 KW)

SÉRIE 765 - GROUPE DE DISTRIBUTION DIRECT

SÉRIE 766 - GROUPE DE RÉGULATION THERMOSTATIQUE

SÉRIE 767 - GROUPE DE RÉGULATION MOTORISÉ

12E COMPTAGE D'ÉNERGIE ET GESTION DES DONNÉES

SÉRIE CAL1918 SENSONICAL ULTRA

12F RÉPARTITEURS DE CONSOMMATIONS THERMIQUES

SÉRIE 7200 MONITOR 2.0

SÉRIE 7200 MONITOR 2.0 E

SÉRIE 7200 MONITOR-PULSE



COSTIC

Comité Scientifique et Technique
des Industries Climatiques

Guide technique pour la mise en œuvre des modules thermiques d'appartements



Soutenu par :



FORMATION
ÉTUDES & RECHERCHES
TRANSMISSION DU SAVOIR

Créateur d'horizons du Génie Climatique

Téléchargeable sur le site
Caleffi dans la rubrique
guides techniques



MODULES THERMIQUES D'APPARTEMENT POUR INSTALLATIONS COLLECTIVES DE CHAUFFAGE

RE2020

Nouvelle
réglementation
environnementale



Titre V Système et Générique «Module Thermique d'Appartement» est publié au Bulletin Officiel N°24 du 10 janvier 2015.



**Gains possibles de 5 à 20 % sur le Cep chauffage et ECS
par rapport à une solution collective traditionnelle**

SYSTÈME AVEC CHAUFFAGE
ET PRODUCTION ECS CENTRALISÉE

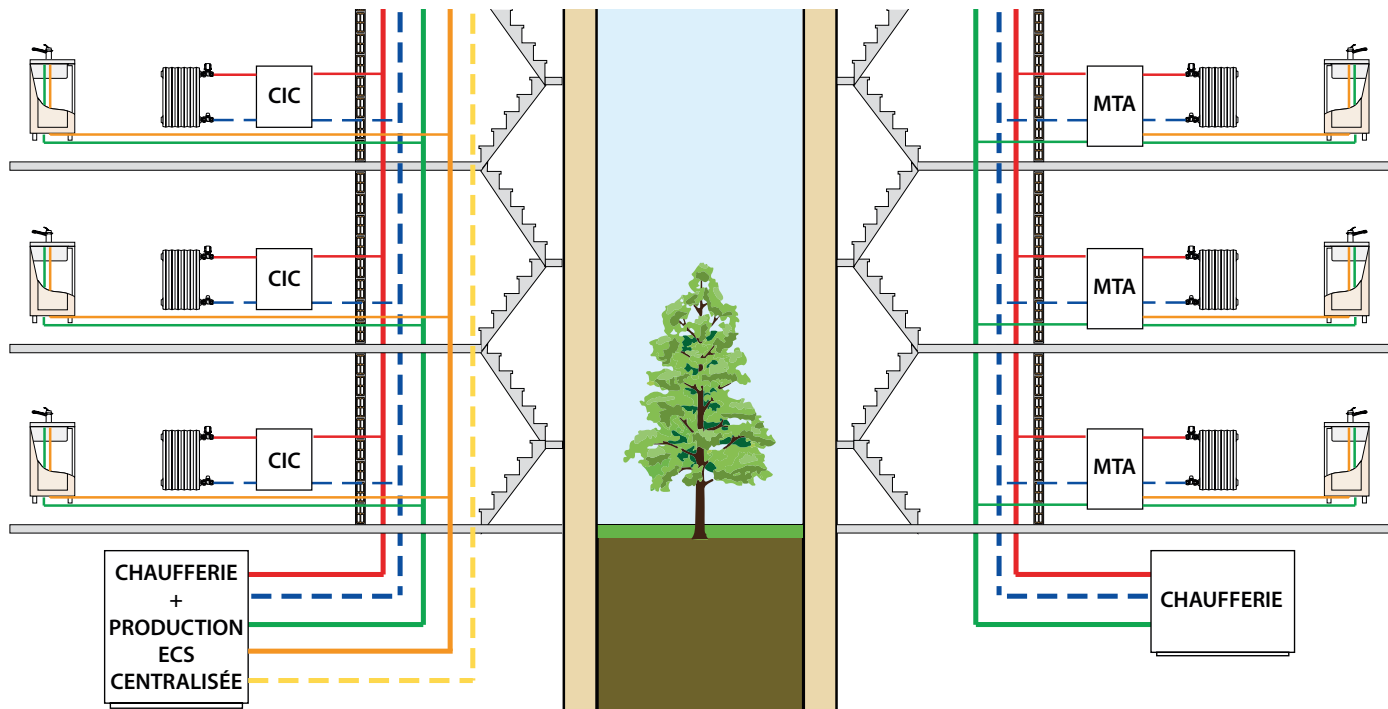

SYSTÈME AVEC CHAUFFAGE CENTRALISÉ
ET PRODUCTION ECS DÉCENTRALISÉE







— départ chauffage
— retour chauffage
— eau froide sanitaire
— eau chaude sanitaire
— bouclage

- Pertes de distribution diminuées
- Débit variable optimisé
- Puissance en chaufferie optimisée
- Ajout optimisé d'EnR
- Réduction du risque Légionelles
- Gain de place en gaine technique
- Absence de point de flamme dans les logements



PRODUCTION D'ECS ET CHAUFFAGE DIRECT

APPLICATIONS	RADIATEURS						
	MTA Électronique						
SÉRIE	SATK203			SATK223			
							
CODE	SATK20303	SATK20305	SATK22303	SATK22305	SATK22307		
Notice Technique	01209			01309			
Dimensions en mm (l x h x p)	450 x 550 x 265			490 x 500 x 245			
CHAUFFAGE	Température Départ chauffage		Max 85 °C		Max 85 °C		
	Régulation		ON/OFF		ON/OFF Fonction Activable : Limitation Débit Chauffage en fonction de la Température de retour primaire		
	T° Primaire	T° Secondaire	Puissance Max - Débit Max secondaire		Puissance Max - Débit Max secondaire		
	50 °C	35 °C - 30 °C	-		-		
	60 °C	35 °C - 30 °C	-		-		
		50 °C - 35 °C	-		-		
	70 °C	60 °C - 40 °C	27,9 kW - 1200 l/h		23,25 kW - 1000 l/h		
		35 °C - 30 °C	-		-		
50 °C - 35 °C		-		-			
	70 °C - 50 °C	27,9 kW - 1200 l/h		23,25 kW - 1000 l/h			
ECS	Capacité production ECS		Standard	Élevée	Standard	Élevée	Spéciale primaire basse T°
	Kv Primaire		2,2 m³/h	2,1 m³/h	1,5 m³/h	1,6 m³/h	1,6 m³/h
	Kv Secondaire		1,1 m³/h	1,4 m³/h	1,1 m³/h	1,2 m³/h	1,1 m³/h
	Régulation T° ECS		PID		PID		
	Maintien en Température de l'Échangeur		Activable		Activable + Programmation horaire		
	Priorité ECS		OUI		OUI		
	Débit Mini Déclenchement ECS		2,7 l/min ± 0,3		1,5 l/min ± 0,3		
	Plage de réglage température ECS		42-60 °C		42-60 °C		
	T° Primaire	T° ECS	Débit maxi Soutirage ECS en l/min (Débit Primaire Max 1200 l/h - EFS 10 °C)				
	50 °C	42 °C	10,8	13,3	12,3	15,2	19,8
		45 °C	8,3	10,4	9,6	12	16,4
		48 °C	5,7	7,4	6,7	8,6	12,5
	60 °C	42 °C	17,6	20,7	19,4	23,2	>24
		45 °C	14,7	17,6	16,4	19,9	24
		50 °C	10,8	13,3	12,3	15,2	19,8
70 °C	42 °C	20	27	24	24	>24	
	45 °C	20	24,1	22,7	24	>24	
	50 °C	16,3	19,3	18	21,7	>24	
ÉQUIPEMENTS	Thermostat d'ambiance		En Option		Intégré de série		
	Vanne de régulation de Ap		En Option		Intégrée de série		
	Dispositif anti-bélier		Non		Oui		
	Communicant MODBUS-RTU		Non		Oui		
	Gestion Circulateur additionnel bouclage ECS		Non		Oui		
	Pose multipositions		Non		Oui		

PRODUCTION D'ECS ET CHAUFFAGE DIRECT (VARIANTES)

APPLICATIONS		RADIATEURS BASSE TEMPÉRATURE				PLANCHER CHAUFFANT				
		MTA Électronique								
SÉRIE		SATK202	SATK222			SATK201	SATK221			
										
CODE		SATK20203HE	SATK22203	SATK22205	SATK22207	SATK20103HE	SATK22103	SATK22105		
Notice Technique		01209		01309		01209		01309		
Dimensions en mm (l x h x p)		450 x 550 x 265		490 x 500 x 245		450 x 550 x 265		490 x 500 x 245		
C H A U F F A G E	Température Départ chauffage		45-75 °C		45-75 °C		25-45 °C		25-45 °C	
	Régulation		Point Fixe		Point Fixe		Point Fixe		Point Fixe	
			Modulante à point fixe compensé		Modulante à point fixe compensé		Modulante à point fixe compensé		Modulante à point fixe compensé	
			Modulante en fonction Température Ext		Modulante en fonction Température Ext		Modulante en fonction Température Ext		Modulante en fonction Température Ext	
	T° Primaire	T° Secondaire	Puiss. Max - Débit Max secondaire		Puissance Max - Débit Max secondaire		Puiss. Max - Débit Max secondaire		Puissance Max - Débit Max secondaire	
	50 °C	35 °C - 30 °C	-		-		7,6 kW - 1300 l/h		5,3 kW - 900 l/h	
		35 °C - 30 °C	-		-		7,6 kW - 1300 l/h		5,3 kW - 900 l/h	
	60 °C	50 °C - 35 °C	22,8 kW - 1300 l/h		15,8 kW - 900 l/h		-		-	
		60 °C - 40 °C	-		-		-		-	
	70 °C	35 °C - 30 °C	-		-		7,6 kW - 1300 l/h		5,3 kW - 900 l/h	
50 °C - 35 °C		22,8 kW - 1300 l/h		15,8 kW - 900 l/h		-		-		
	60 °C - 40 °C	30,3 kW - 1300 l/h		21 kW - 900 l/h		-		-		
E C S	Capacité production ECS		Standard	Standard	Élevée	Spéciale primaire basse T°	Standard	Standard	Élevée	
	Kv Primaire		2,2 m³/h	1,5 m³/h	1,6 m³/h	1,6 m³/h	2,2 m³/h	1,5 m³/h	1,6 m³/h	
	Kv Secondaire		1,1 m³/h	1,1 m³/h	1,2 m³/h	1,1 m³/h	1,1 m³/h	1,1 m³/h	1,2 m³/h	
	Régulation T°ECS		PID		PID		PID		PID	
	Maintien en Température de l'Échangeur		Activable				Activable		Activable + Programmation horaire	
	Priorité ECS		OUI		OUI		OUI		OUI	
	Débit Mini Déclenchement ECS		2,7 l/min ± 0,3		1,5 l/min ± 0,3		2,7 l/min ± 0,3		1,5 l/min ± 0,3	
	Plage de réglage température ECS		42-60 °C		42-60 °C		42-60 °C		42-60 °C	
	T° Primaire	T° ECS	Débit maxi Soutirage ECS en l/min (Débit Primaire Max 1200 l/h - EFS 10 °C)							
	50 °C	42 °C	10,8	12,3	15,2	19,8	10,8	12,3	15,2	
		45 °C	8,3	9,6	12	16,4	8,3	9,6	12	
		48 °C	5,7	6,7	8,6	12,5	5,7	6,7	8,6	
	60 °C	42 °C	17,6	19,4	23,2	>24	17,6	19,4	23,2	
45 °C		14,7	16,4	19,9	24	14,7	16,4	19,9		
50 °C		10,8	12,3	15,2	19,8	10,8	12,3	15,2		
70 °C	42 °C	20	24	24	>24	20	24	24		
	45 °C	20	22,7	24	>24	20	22,7	24		
	50 °C	16,3	18	21,7	>24	16,3	18	21,7		
É Q U I P E M E N T S	Thermostat d'ambiance		En Option		Intégré de série		Non		Intégré de série	
	Vanne de régulation de Ap		En Option		Intégrée de série		En Option		Intégrée de série	
	Dispositif anti-bélier		Non		Oui		Non		Oui	
	Communicant MODBUS-RTU		Non		Oui		Non		Oui	
	Gestion Circulateur additionnel bouclage ECS		Non		Oui		Non		Oui	
	Pose multipositions		Non		Oui		Non		Non	

PRODUCTION D'ECS ET CHAUFFAGE INDIRECT

APPLICATIONS	RADIATEURS / PLANCHER CHAUFFANT				
	MTA Électronique				
SÉRIE	SATK301		SATK321		
					
CODE	SATK30103HE	SATK30105HE	SATK32103	SATK32105	SATK32107
Notice Technique	01209		01310		
Dimensions en mm (l x h x p)	550 x 630 x 265		490 x 630 x 245		

CHAUFFAGE	Température Départ chauffage		25-75 °C	25-75 °C
	Régulation		Point Fixe	Point Fixe
			Modulante à point fixe compensé	Modulante à point fixe compensé
			Modulante en fonction Température Ext	Modulante en fonction Température Ext
	T° Primaire	T° Secondaire	Puissance Max - Débit Max secondaire	Puissance Max - Débit Max secondaire
	50 °C	35 °C - 30 °C	7 kW - 1200 l/h	7 kW - 1200l/h
	60 °C	35 °C - 30 °C	7 kW - 1200 l/h	7 kW - 1200l/h
		50 °C - 35 °C	20,6 kW - 1180 l/h	15,6 kW - 893 l/h
70 °C	60 °C - 40 °C	-	-	
	35 °C - 30 °C	7 kW - 1200 l/h	7 kW - 1200l/h	
	50 °C - 35 °C	21,9 kW - 1250 l/h	22,8 kW - 1300 l/h	
	60 °C - 40 °C	19,4 kW - 836 l/h	17,2 kW - 739 l/h	

ECS	Capacité production ECS		Standard	Élevée	Standard	Élevée	Spéciale primaire basse T°
	Kv Primaire		2,2 m³/h	2,1 m³/h	1,5 m³/h	1,6 m³/h	1,6 m³/h
	Kv Secondaire		1,1 m³/h	1,4 m³/h	1,1 m³/h	1,2 m³/h	1,1 m³/h
	Régulation T°ECS		PID		PID		
	Maintien en Température de l'Échangeur		Activable		Activable + Programmation horaire		
	Priorité ECS		OUI		OUI		
	Débit Mini Déclenchement ECS		2,7 l/min ± 0,3		2,7 l/min ± 0,3		
	Plage de réglage température ECS		42-60 °C		42-60 °C		
	T° Primaire	T° ECS	Débit maxi Soutirage ECS en l/min (Débit Primaire Max 1200 l/h - EFS 10 °C)				
	50 °C	42 °C	10,8	13,3	12,3	15,2	19,8
		45 °C	8,3	10,4	9,6	12	16,4
		48 °C	5,7	7,4	6,7	8,6	12,5
	60 °C	42 °C	17,6	20,7	19,4	23,2	>24
45 °C		14,7	17,6	16,4	19,9	24	
50 °C		10,8	13,3	12,3	15,2	19,8	
70 °C	42 °C	20	27	24	24	>24	
	45 °C	20	24,1	22,7	24	>24	
	50 °C	16,3	19,3	18	21,7	>24	

ÉQUIPEMENTS	Thermostat d'ambiance	En Option	Intégré de série
	Vanne de régulation de Δp	En Option	Intégrée de série
	Dispositif anti-bélier	Non	Oui
	Communicant MODBUS-RTU	Non	Oui
	Gestion Circulateur additionnel bouclage ECS	Non	Oui
	Pose multipositions	Non	Oui

PRODUCTION D'ECS ET CHAUFFAGE DIRECT

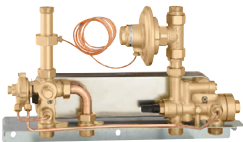
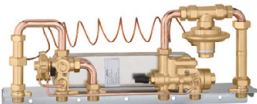
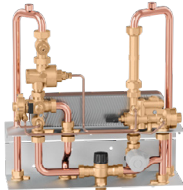
APPLICATIONS	RADIATEURS / PLANCHER CHAUFFANT		
	MTA Mécanique		
SÉRIE	SATK15	SATK16	
			
CODE	SATK15303DPCV	SATK15313ABC	SATK16315
Notice Technique	01214	01219	01359
Dimensions en mm (l x h x p)	420 x 250 x 130	570 x 260 x 150	420 x 450 x 200

CHAUFFAGE	Température Départ chauffage		Max 85 °C
	Régulation		ON/OFF
	T° Primaire	T° Secondaire	Puissance Max - Débit Max secondaire
	60 °C	35 °C - 30 °C	23,25 kW - 1000 l/h
	65 °C	35 °C - 30 °C	-
		50 °C - 35°C	-
		65 °C - 45 °C	23,25 kW - 1000 l/h
	70 °C	35 °C - 30 °C	-
50 °C - 35 °C		-	
70 °C - 50 °C		23,25 kW - 1000 l/h	

ECS	Puissance Échangeur		40 kW	40 kW	40 kW
	Kv Primaire		1,45 m³/h	1,45 m³/h	1,45 m³/h
	Kv Secondaire		0,92 m³/h	0,92 m³/h	1 m³/h
	Régulation T °ECS		Mécanique		Thermostatique
	Maintien en Température de l'Échangeur		Oui		Oui
	Priorité ECS		Oui		Oui
	Débit Mini ECS		2,7 l/min ± 0,3		2,7 l/min ± 0,3
	Plage de réglage température ECS		42-60 °C		42-60 °C
	T° Primaire	T° ECS	Débit maxi Soutirage ECS en l/min (Débit Primaire Max 1200 l/h - EFS 10 °C)		
	60 °C	42 °C	15,6	15,6	18,8
		45 °C	13,1	13,1	16,3
		50 °C	9,8	9,8	12,3
	65 °C	42 °C	18	18	20,6
45 °C		15,8	15,8	18,8	
50 °C		12,2	12,2	15,1	
70 °C	42 °C	18	18	22,5	
	45 °C	18	18	20,5	
	50 °C	14,5	14,5	18	

ÉQUIPEMENTS	Thermostat d'ambiance	En Option	En Option
	Vanne de régulation de Δp	Intégrée de série	Intégrée de série
	Vanne régulation ON/OFF Chauffage	En Option	Intégrée de série
	Tête Electrothermique	En Option	Intégrée de série
	Coffret / Coque d'Isolation	En Option	En Option
	Kit vannes d'isolement	En Option	En Option

EAU CHAUDE SANITAIRE SEULE

APPLICATIONS	ECS SEULE		
	MTA Électronique		
SÉRIE	SATK10		
			
CODE	SATK10253	SATK10254	SATK10255
	SATK10203HE (avec circulateur)	SATK10204HE (avec circulateur)	SATK10205HE (avec circulateur)
Notice Technique	78253		
Dimensions en mm (l x h x p)	476 x 397 x 188		

ECS	Puissance Échangeur	40 kW	65 kW	75 kW	
	Kv Primaire	1,8 m³/h	2,3 m³/h	2,4 m³/h	
	Kv Secondaire	1,1 m³/h			
	Régulation T° ECS	PID			
	Maintien en Température de l'Échangeur	Activable			
	Priorité ECS	OUI			
	Débit Mini Déclenchement ECS	2,7 l/min ± 0,3			
	Plage de réglage température ECS	42-60 °C			
	T° Primaire	T° ECS	Débit maxi Soutirage ECS en l/min (Delta P primaire max 30 kPa - EFS 10 °C)		
	50 °C	42 °C	10,2	14,9	16,2
		45 °C	7,9	11,6	12,6
		48 °C	5,5	8,2	8,9
	60 °C	42 °C	16,4	23,4	25,4
		45 °C	13,8	19,9	21,6
		50 °C	10,2	14,9	16,2
	65 °C	42 °C	19,4	27	27
45 °C		16,5	23,7	25,7	
50 °C		12,7	18,4	20	
70 °C	42 °C	22,4	27	27	
	45 °C	19,3	27	27	
	50 °C	15,2	21,8	23,7	

Modules Thermiques d'Appartement : privilégier les modèles ÉLECTRONIQUES

Les modèles de MTA avec une régulation électronique sont à privilégier car ils permettent de meilleures performances sur le poste ECS.

Le MTA électronique : les composants de la régulation de l'ECS

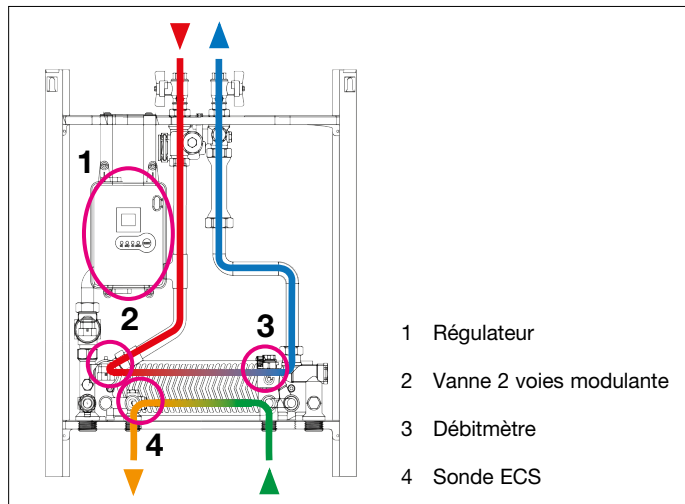

La régulation d'ECS, de type PID, permet d'atteindre rapidement la température d'ECS souhaitée avec une stabilité dans la température d'ECS délivrée permettant de garantir un confort à l'utilisateur (**figure 1**).

Le débit primaire échangeur étant régulé par la vanne modulante en fonction de la température d'ECS, celui-ci est adapté au plus juste, permettant d'optimiser le ΔT primaire dans l'échangeur et ainsi obtenir une température de retour la plus basse possible.

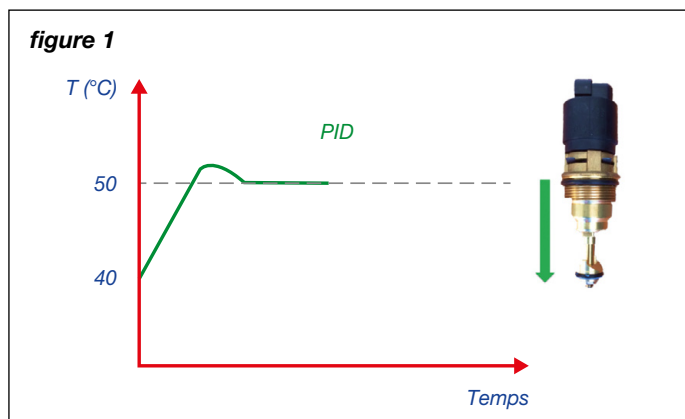

En revanche, une régulation mécanique, type pressostatique ou thermostatique, n'offre qu'une régulation de type proportionnelle, avec oscillation avant stabilisation de la température de consigne (**figure 2**).

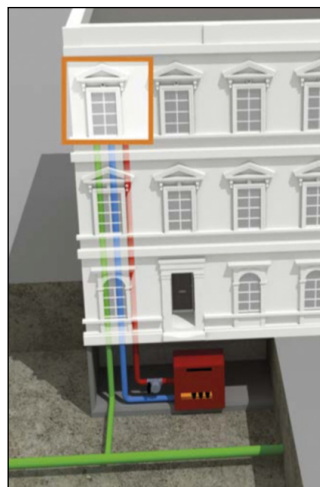
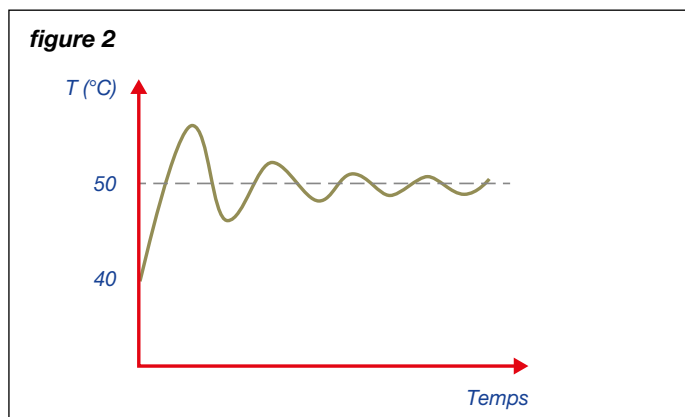

Le MTA : une distribution simplifiée



La fonction « maintien en température » de l'échangeur est également un avantage sur les modèles électroniques. Sur une année, la consommation liée à maintenir l'échangeur chaud ne peut être négligée.

La régulation sur les MTA SATK permettent d'optimiser le maintien en température de l'échangeur tout en garantissant des températures de retour froides.

Pendant une période de non demande d'ECS, lorsque la sonde d'ECS relève une température inférieure à 10 °C par rapport à la valeur réglée, le régulateur ouvre partiellement la vanne modulante sanitaire, le temps (maxi 5 minutes) nécessaire pour augmenter la température mesurée à un écart inférieur de 5K par rapport à la valeur d'ECS réglée (**figure 3**).

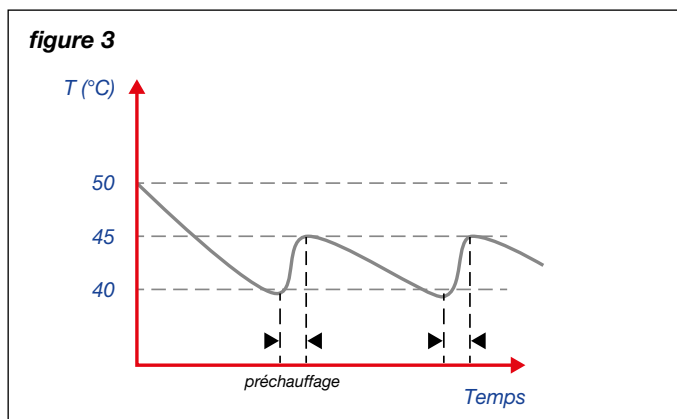

En revanche, bien souvent sur les modèles mécaniques, on retrouve un by-pass constant dans l'échangeur, à la température de consigne. Cela entraîne une perte thermique importante et des températures de retours plus chaude en chaufferie, dues à un mauvais échange thermique (**figure 4**).

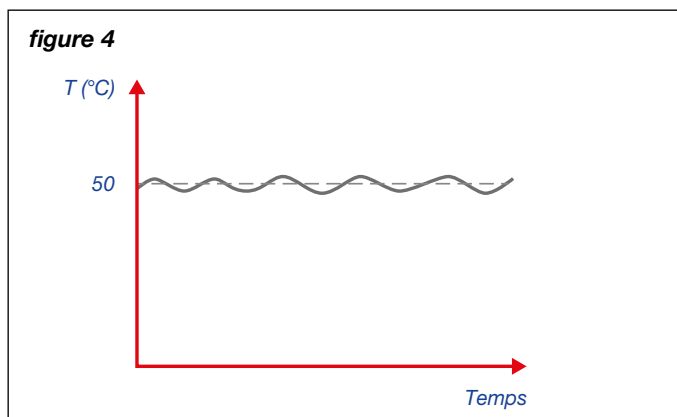

**MODULES THERMIQUES D'APPARTEMENT ÉLECTRONIQUES - SÉRIE SATK20 - SATK22
PRODUCTION D'ECS INSTANTANÉE ET CHAUFFAGE DIRECT RADIATEURS**

SATK203

notice tech. 01209

M.T.A. pour chauffage par radiateurs

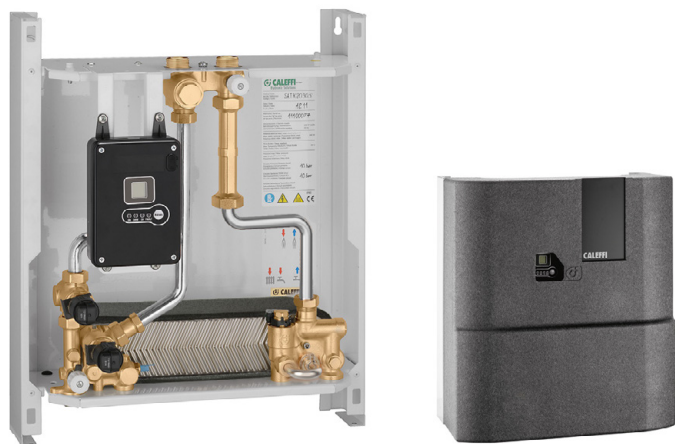

Chauffage radiateurs haute température (max 85 °C).
Production ECS instantanée (max 27 l/min).

Fonctions activables

- Préchauffage échangeur ECS

Composants principaux

- vanne de régulation modulante (Δp max admissible 0,9 bar)
- capot en PPE
- **échangeur à plaques brasées 40 kW ou 65 kW nominale**

Pmax d'exercice : 10 bar.

Alimentation : 230 V - 50 Hz.

Assorbition électrique maxi : 20 W.

Dimensions (L x H x P) : 450 x 550 x 265 mm.

Code

SATK20303 échangeur 40 kW - ECS max 18 l/min

SATK20305 échangeur 65 kW - ECS max 27 l/min

789103 kit vannes d'arrêt

SATK223

notice tech. 01309

M.T.A. pour chauffage par radiateurs



Chauffage radiateurs haute température (max 85 °C).
Production ECS instantanée (max 24 l/min).

Fonctions activables

- Préchauffage échangeur ECS programmable
- Contrôle température de retour
- Limitation du débit primaire
- Régulateur électronique amovible pouvant aussi faire fonction de thermostat d'ambiance programmable
- Connexion MODBUS-RTU

Composants principaux

- régulateur de pression différentielle côté primaire (Δp max 6 bar)
- vanne de régulation modulante
- capot métal blanc avec coque d'isolation complète en PPE intégrée
- **échangeur à plaques brasées 50 kW ou 60 kW**

Pmax d'exercice : 10 bar.

Alimentation : 230 V - 50 Hz.

Assorbition électrique maxi : 20 W.

Dimensions (L x H x P) : 490 x 500 x 245 mm.

Code

SATK22303 échangeur 50 kW

SATK22305 échangeur 60 kW

SATK22307 pour circuit primaire à basse température

789101 kit 6 vannes d'arrêt avec joints

Schéma de principe SATK203/SATK223

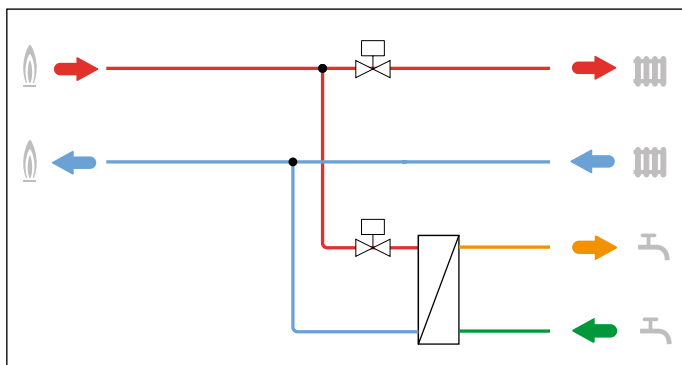

Pour les options (équilibrage, kit de raccordement, ...) série SATK20 voir page 246
Pour les options (équilibrage, kit de raccordement, ...) série SATK22 voir page 247

MODULES THERMIQUES D'APPARTEMENT ÉLECTRONIQUES - SÉRIE SATK20 - SATK22
PRODUCTION D'ECS INSTANTANÉE ET CHAUFFAGE DIRECT RADIATEURS BASSE TEMPÉRATURE

SATK202

notice tech. 01209

M.T.A. pour chauffage par radiateurs basse température



SATK222

notice tech. 01309

M.T.A. pour chauffage par radiateurs basse température

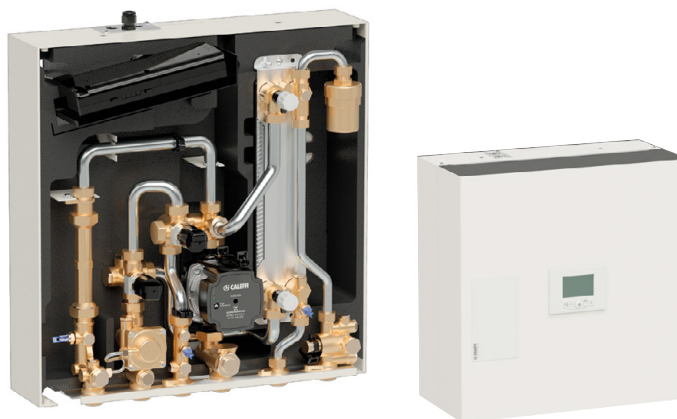

Chauffage radiateurs basse température (45–75 °C).
Production ECS instantanée (max 18 l/min).

Fonctions activables

- Préchauffage échangeur ECS

Composants principaux

- vanne de régulation modulante (Δp max admissible 0,9 bar)
- circulateur chauffage haute efficacité
- capot en PPE
- échangeur à plaques brasées 40 kW nominale

Pmax d'exercice : 10 bar.

Alimentation : 230 V - 50 Hz.

Assorbtion électrique maxi : 80 W.

Dimensions (L x H x P) : 450 x 550 x 265 mm.

Code

SATK20203HE	échangeur 40 kW
789103	kit vannes d'arrêt

Chauffage radiateurs basse température (45–75 °C).
Production ECS instantanée (max 24 l/min).

Fonctions activables

- Préchauffage échangeur ECS programmable
- Contrôle température de retour
- Limitation du débit primaire
- Régulateur électronique amovible pouvant aussi faire fonction de thermostat d'ambiance programmable
- Connexion MODBUS-RTU

Composants principaux

- régulateur de pression différentielle côté primaire (Δp max 6 bar)
- vanne de régulation modulante
- circulateur chauffage haute efficacité
- capot métal blanc avec coque d'isolation complète en PPE intégrée
- échangeur à plaques brasées 50 kW ou 60 kW

Pmax d'exercice : 10 bar.

Alimentation : 230 V - 50 Hz.

Assorbtion électrique maxi : 80 W.

Dimensions (L x H x P) : 490 x 500 x 245 mm.

Code

SATK22203	échangeur 50 kW
SATK22205	échangeur 60 kW
SATK22207	pour circuit primaire à basse température
789101	kit 6 vannes d'arrêt avec joints

Schéma de principe SATK202/SATK222

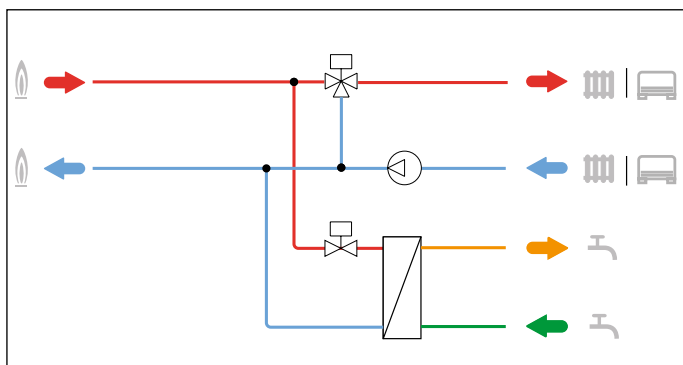

Pour les options (équilibrage, kit de raccordement, ...) série SATK20 voir page 246
 Pour les options (équilibrage, kit de raccordement, ...) série SATK22 voir page 247

**MODULES THERMIQUES D'APPARTEMENT ÉLECTRONIQUES - SÉRIE SATK20 - SATK22
PRODUCTION D'ECS INSTANTANÉE ET CHAUFFAGE DIRECT PLANCHER CHAUFFANT**

SATK20

notice tech. 01209

M.T.A. pour chauffage par plancher chauffant



**Chauffage par plancher chauffant basse température (25–45 °C).
Production ECS instantanée (max 18 l/min).**

Fonctions activables

- Préchauffage échangeur ECS
- Séchage dalle

Composants principaux

- vanne de régulation modulante (Δp max admissible 0,9 bar)
- capteur et vanne de sécurité thermique de protection plancher chauffant
- circulateur chauffage haute efficacité
- capot en PPE
- **échangeur à plaques brasées 40 kW nominale**

Pmax d'exercice : 10 bar.
Alimentation : 230 V - 50 Hz.
Assorbtion électrique maxi : 80 W.

Dimensions (L x H x P) : 450 x 550 x 265 mm.

Code

SATK20 103HE	échangeur 40 kW
789 103	kit vannes d'arrêt

SATK22

notice tech. 01309

M.T.A. pour chauffage par plancher chauffant

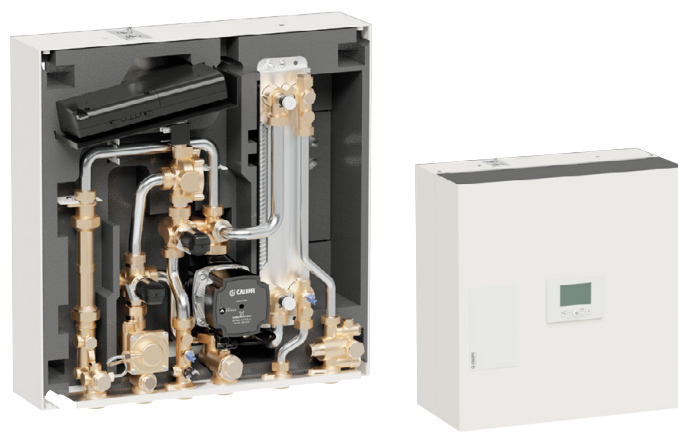

**Chauffage par plancher chauffant basse température (25–45 °C).
Production ECS instantanée (max 24 l/min).**

Fonctions activables

- Préchauffage échangeur ECS programmable
- Contrôle température de retour
- Limitation du débit primaire
- Régulateur électronique amovible pouvant aussi faire fonction de thermostat d'ambiance programmable
- Connexion MODBUS-RTU

Composants principaux

- régulateur de pression différentielle côté primaire (Δp max 6 bar)
- vanne de régulation modulante
- capteur et vanne de sécurité thermique de protection plancher chauffant
- circulateur chauffage haute efficacité
- capot métal blanc avec coque d'isolation complète en PPE intégrée
- **échangeur à plaques brasées 50 kW ou 60 kW nominale**

Pmax d'exercice : 10 bar.
Alimentation : 230 V - 50 Hz.
Assorbtion électrique maxi : 80 W.

Dimensions (L x H x P) : 490 x 500 x 245 mm.

Code

SATK22 103	échangeur 50 kW
SATK22 105	échangeur 60 kW
789 101	kit 6 vannes d'arrêt avec joints

Schéma de principe SATK201/SATK221

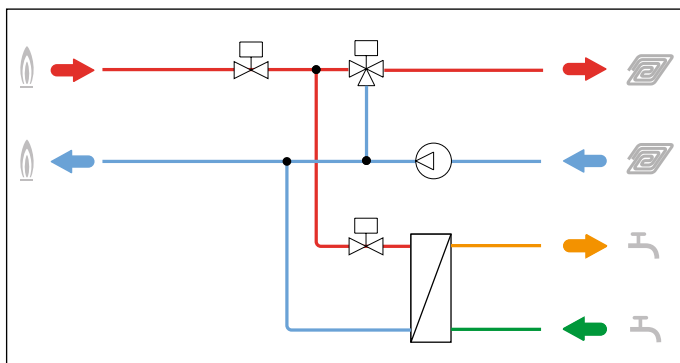

Pour les options (équilibrage, kit de raccordement, ...) série SATK20 voir page 246
Pour les options (équilibrage, kit de raccordement, ...) série SATK22 voir page 247

**MODULES THERMIQUES D'APPARTEMENT DOUBLE ÉCHANGEURS
PRODUCTION D'ECS ET CHAUFFAGE INDIRECT - SÉRIE SATK30 - SATK32**

SATK301 VERSION MURALE notice tech. 01309

M.T.A. double échangeur pour chauffage indirect

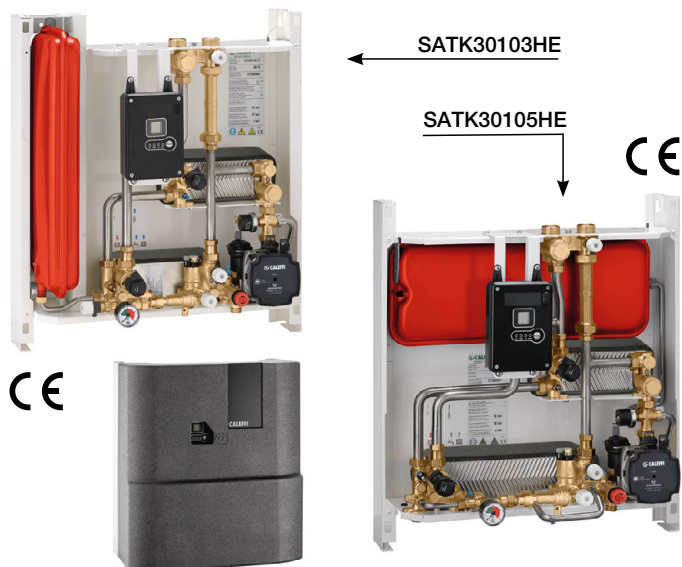

Chauffage à régulation à point fixe

Plage basse température (25–45 °C)
Plage moyenne/haute température (45–75 °C)

**Production ECS instantanée : max 18 l/min (SATK30103),
max 27 l/min (SATK30105)**

Fonctions activables

- Préchauffage échangeur ECS
- Séchage dalle

Composants principaux

- vanne de régulation modulante (Δp max admissible 1,65 bar)
- capteur et vanne de sécurité thermique de protection plancher chauffant
- circulateur chauffage haute efficacité
- capot en PPE
- **échangeur à plaques brasées pour ECS : 40 kW nominale (SATK30103),
65 kW nominale (SATK30105)**
- échangeur à plaques brasées pour chauffage 15 kW nominale
- soupape de sécurité 3 bar
- vase d'expansion 7 l
- groupe de remplissage

Pmax d'exercice : 10 bar.
Alimentation : 230 V - 50 Hz.
Assorbtion électrique maxi : 80 W.

Dimensions (L x H x P) : 550 x 630 x 265 mm.

Code

SATK30103HE	échangeur ECS 40 kW - circu. haute efficacité
SATK30105HE	échangeur ECS 65 kW - circu. haute efficacité
789103	kit vannes d'arrêt

Schéma de principe SATK301/SATK321

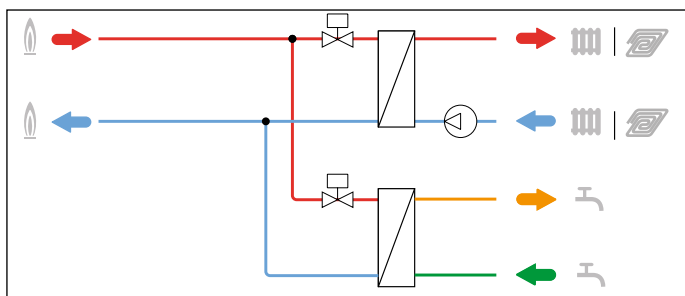

SATK32 notice tech. 01310

M.T.A. double échangeur pour chauffage indirect

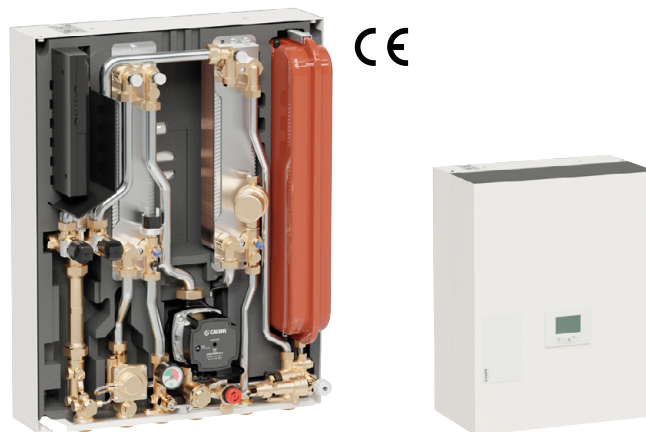

Chauffage à régulation à point fixe

Plage basse température (25–45 °C)
Plage moyenne/haute température (45–75 °C)

Production ECS instantanée (max 24 l/min)

Fonctions activables

- Préchauffage échangeur ECS programmable
- Contrôle température de retour
- Limitation du débit primaire
- Régulateur électronique amovible pouvant aussi faire fonction de thermostat d'ambiance programmable
- Connexion MODBUS-RTU

Composants principaux

- régulateur de pression différentielle côté primaire (Δp max 6 bar)
- vanne de régulation modulante
- capteur et vanne de sécurité thermique de protection plancher chauffant
- circulateur chauffage haute efficacité
- capot métal blanc avec coque d'isolation complète en PPE intégrée
- **échangeur à plaques brasées pour ECS 50 kW ou 60 kW**
- échangeur à plaques brasées pour chauffage 15 kW nominale
- soupape de sécurité 3 bar
- vase d'expansion 7 l
- groupe de remplissage

Pmax d'exercice : 10 bar.
Alimentation : 230 V - 50 Hz.
Assorbtion électrique maxi : 80 W.

Dimensions (L x H x P) : 490 x 630 x 245 mm.

Code

SATK32103	échangeur 50 kW
SATK32105	échangeur 60 kW
SATK32107	pour circuit primaire à basse température
789101	kit 6 vannes d'arrêt avec joints

Pour les options (équilibrage, kit de raccordement, ...) série SATK30 voir page 246
Pour les options (équilibrage, kit de raccordement, ...) série SATK32 voir page 247

**MODULES THERMIQUES D'APPARTEMENT MÉCANIQUES
PRODUCTION D'ECS ET CHAUFFAGE DIRECT - SÉRIE SATK15**

SATK15303 DPCV

 notice tech. 01214

MTA mécanique
Raccordements primaires vers le haut
Raccordements secondaires vers le bas

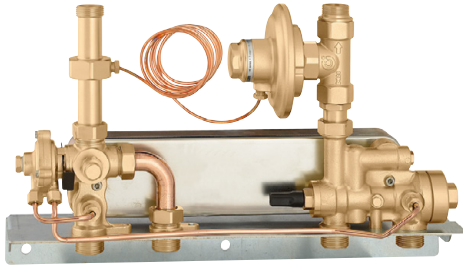

Module Thermique d'Appartement comprenant :

- vanne différentielle déviatrice d'ouverture primaire pour priorité ECS
- échangeur à plaques brasées 40 kW
- régulateur de pression différentielle au primaire de 30 kPa
- étrier de fixation.

Pmax d'exercice : 10 bar.

Dimensions (L x H x P) : 420 x 250 x 130 mm.

Code

SATK15303 DPCV

SATK15313 ABC

 notice tech. 01219

MTA mécanique
Raccordements vers le bas

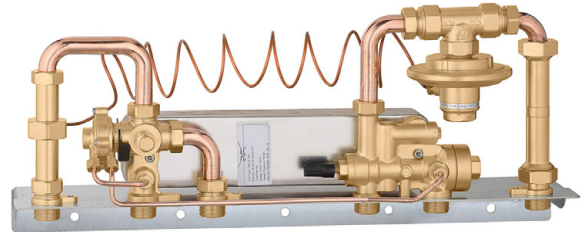

Module Thermique d'Appartement comprenant :

- vanne différentielle déviatrice d'ouverture primaire pour priorité ECS
- échangeur à plaques brasées 40 kW
- régulateur de pression différentielle au primaire de 30 kPa
- gabarit pour compteur volumétrique d'énergie
- étrier de fixation.

Pmax d'exercice : 10 bar.

Dimensions (L x H x P) : 570 x 260 x 150 mm.

Code

SATK15313 ABC

789

Coque d'isolation série SATK15.



Code

789303 SATK15303 DPCV

789313 SATK15313 ABC

SATK15 ABC

Accessoires comptage

Code

794204 compteur EFS (MI001), sortie à impulsions

CAL19185MI compteur d'énergie compact à ultrasons

SATK15 ABC

Accessoires chauffage

Code

 **676040** vanne de zone 2 voies - racc. 1/2"

 **656102** tête électrothermique - 230 V (-) - IP 44

 **432402** té de réglage - racc. 1/2"

 **738407** thermostat d'ambiance programmable - à piles

 **738427** thermostat d'ambiance programmable - 230 V (-)

789101 kit de vannes à sphère secondaires pour SATK15

MODULE THERMIQUE D'APPARTEMENT MÉCANIQUE PRODUCTION D'ECS ET CHAUFFAGE DIRECT - SÉRIE **SATK16**

SATK16

MTA mécanique

Raccordements vers le bas

notice tech. 01359

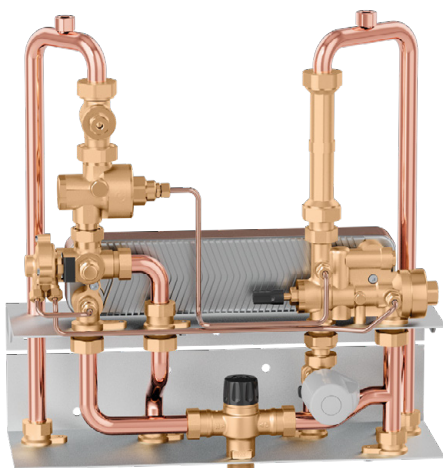

Code

SATK16315

Accessoires

Code

738407 thermostat d'ambiance programmable - à piles

738427 thermostat d'ambiance programmable - 230 V (-)

789101 kit de vannes à sphère secondaires pour SATK15

Module Thermique d'Appartement comprenant :

- vanne différentielle déviatrice d'ouverture primaire pour priorité ECS
- régulation modulante de la production d'ECS
- échangeur à plaques brasées 50 kW
- régulateur de pression différentielle au primaire de 30 kPa
- vanne de zone ON/OFF avec tête électrothermique série 6562
- mitigeur thermostatique anti-brûlure
- gabarit pour compteur volumétrique d'énergie
- étrier de fixation.

Pmax d'exercice : 10 bar.

Dimensions (L x H x P) : 420 x 450 x 200 mm.



789

Capot en tôle peinte pour SATK16 et isolant en PE-X expansé à cellules fermées. Épaisseur minimum de l'isolant : 10 mm. Réaction au feu (DIN 4102) : classe B2.

Code

789515 capot en tôle peinte sans isolant

789516 capot en tôle peinte avec isolant

MODULES THERMIQUES D'APPARTEMENT ÉLECTRONIQUES PRODUCTION D'ECS SEULE - SÉRIE **SATK10**

NOUVEAU

SATK102

Module thermique d'appartement électronique, production d'ECS seule.

Max. 27 l/min ECS.

Pression maxi d'ouverture : 10 bar.

Δp maxi primaire : 0,9 bar.

Dimensions (L x H x P) : 476 x 350 x 188 mm.

CE



Sans circulateur primaire

Code Débit maxi

SATK10253 échangeur 40 kW 18 (l/min)

SATK10254 échangeur 65 kW 25 (l/min)

SATK10255 échangeur 75 kW 27 (l/min)

Avec circulateur primaire

Code Débit maxi

SATK10203HE échangeur 40 kW 18 (l/min)

SATK10204HE échangeur 65 kW 25 (l/min)

SATK10205HE échangeur 75 kW 27 (l/min)

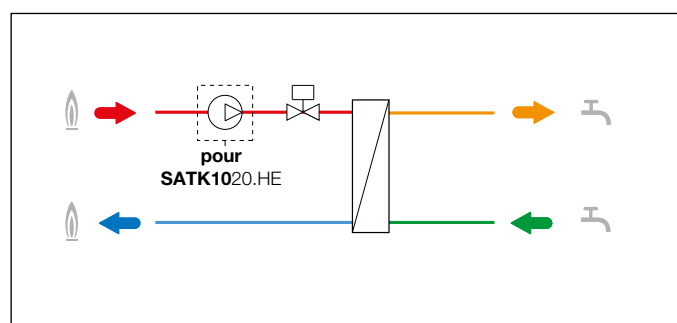

**OPTIONS COMPLÉMENTAIRES
POUR SÉRIES SATK20 - SATK30**



789540

Coffret de mesure à encastrer avec fond en zinc et porte peinte RAL 9010 et cadre de finition, avec profondeur réglable de 110 à 150 mm.

- Comprenant :
- paire de vannes d'arrêt 3/4" M,
 - paire de doigts de gant,
 - gabarit pour le compteur volumétrique,
 - pré-équipé pour l'EFS.

Code	Racc.	Dim. (mm)
789540	3/4"	350 x 380



789540 002

Plaque de mesure en tôle zinguée.

- Comprenant :
- paire de vannes d'arrêt 3/4" M,
 - paire de doigts de gant,
 - gabarit pour le compteur volumétrique,
 - pré-équipé pour l'EFS.

Code	Racc.	Dim. (mm)
789540 002	3/4"	276 x 400

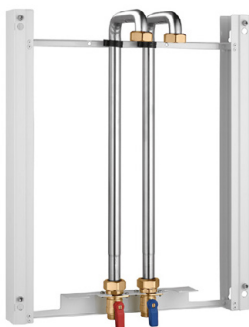

789 Kit de raccordement bas

Kit de raccordement bas.

- Comprenant :
- cadre
 - tubes en acier
 - vannes d'arrêt 3/4" M

Profondeur : 60 mm.

Code	
789020	pour SATK20
789030	pour SATK30

738

Thermostat programmable digital
Programmation hebdomadaire
3 niveaux de températures + antigel.
Programmation minimale de 30 minutes.
Fonctionnement ON/OFF avec différentiel réglable de 0,2 à 2 °C ou proportionnel.
Commutateur ÉTÉ - HIVER.
Température réglable par pas de 0,1, °C.
Contact sec de sortie : 5 (3) A / 250 V.
Indice de protection : IP 30.

Classe: I-IV [Ecodesign Directive].



Code	
738407	alimentation par pile
738427	alimentation 230 V



CAL1918

notice tech. 01213

Compteur d'énergie chauffage et/ou rafraîchissement compact à ultrasons. Longueur sonde de départ 1,5 m. Alimentation : batterie au lithium (durée 10+1 ans). Indice de protection : IP 54. PN 16.



Conforme à la directive 2014/32/CE (MI004)

Voir la section 12E pour voir la gamme complète

Code		Q _p m ³ /h	
CAL19185MI	3/4"	2,5	avec bus et 3 entrées à impulsions



7000 Fonction eau sanitaire

- Kit eau sanitaire comprenant :
- vanne d'arrêt à sphère avec clapet anti-retour BALLSTOP;
 - compteur volumétrique (MI001);
 - vanne d'arrêt à sphère avec embout mâle;
 - tube de mise en eau.

Conforme à la directive 2014/32/UE (MI001)



Code	
700052	sanitaire froid 3/4" à lecture locale
700053	sanitaire froid 3/4" avec sortie à impulsions

789

Régulateur de pression différentielle. Corps en laiton. S'intègre directement dans le MTA. Pmax d'exercice : 10 bar. Tarage fixe : 40 kPa.

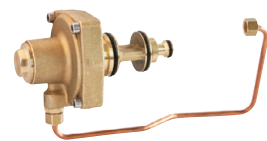

Code	
789603	

128

Stabilisateur de débit compact en Y AUTOFLOW®. Corps en laiton. Pmax d'exercice : 16 bar. Plage de température : 0-100 °C.



Code	
128141	1/2"
128151	3/4"

Cartouche AUTOFLOW® en polymère haute résistance. Pour corps série 128. Pour les débits, se reporter section 8.

Code	
02M.. XXL	

**OPTIONS COMPLÉMENTAIRES
POUR SÉRIES SATK22 - SATK32**



789023

Gabarit de pose avec vannes d'arrêt.
Pour SATK22 et SATK32.

Code	Utilisation
789023	SATK22 - SATK32



789110

Kit de rinçage installation
avec by-pass manuel.
Raccordements côté installation : 3/4" F.
Raccordements côté logement : 3/4" M.
Pour séries SATK22 et SATK32.

Code	Utilisation
789110	SATK22 - SATK32

NOUVEAU



789

Coque d'isolation pour code 789110.
En PE-X expansé à cellules fermées.
Épaisseur minimum : 10 mm.
Réaction au feu (DIN 4102) : classe B2.

Code	Utilisation
789301	code 789110

NOUVEAU



789

Coque d'isolation pour code 789023.
En PE-X expansé à cellules fermées.
Épaisseur minimum : 10 mm.
Réaction au feu (DIN 4102) : classe B2.

Code	Utilisation
789332	code 789023



572120

Groupe de remplissage
avec disconnecteur type Cab.
Pour série SATK32.

Code	Utilisation
572120	SATK32

MODULES THERMIQUES D'APPARTEMENT PRODUCTION D'ECS PAR BALLON

Schéma d'application avec SATK40

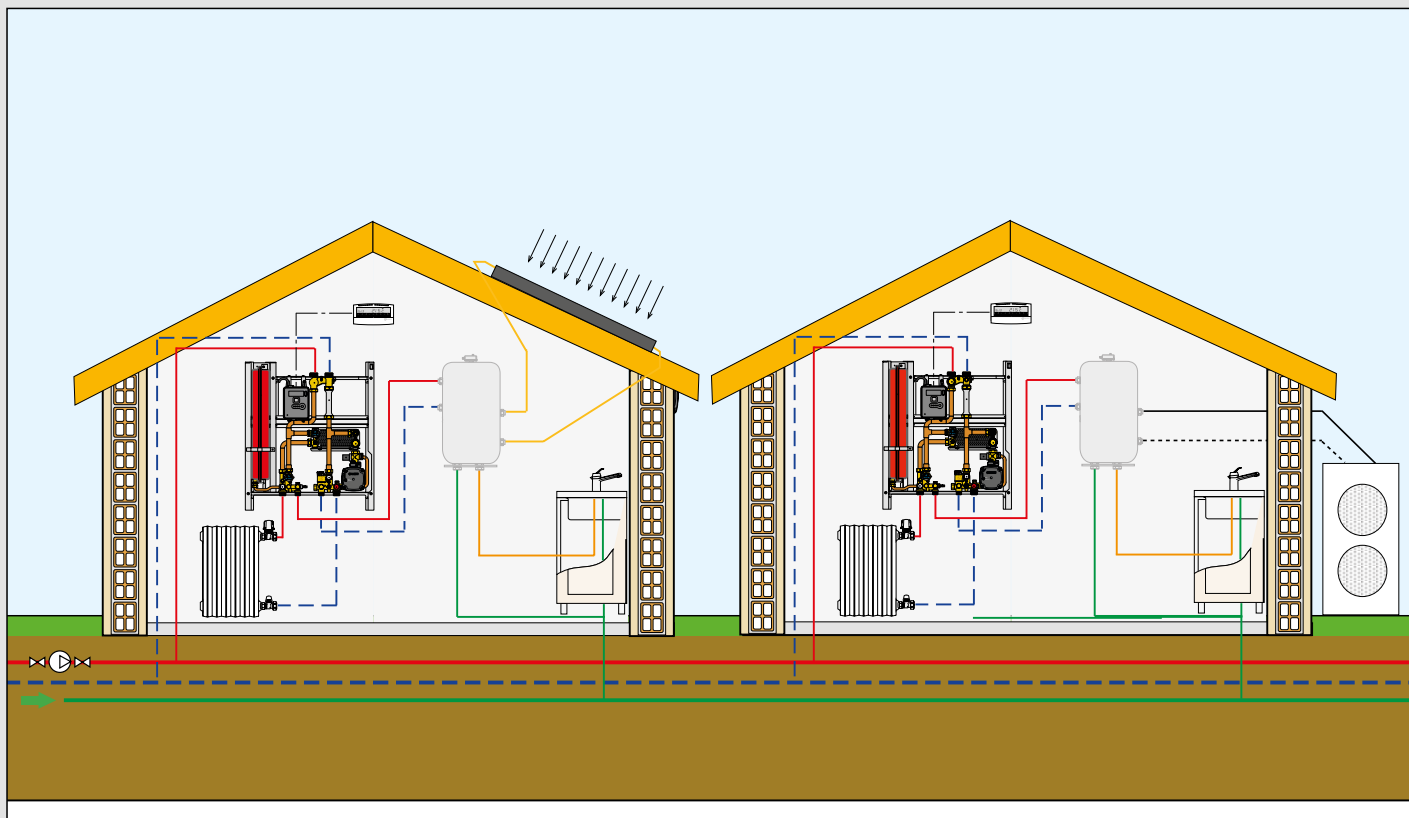

**MODULE THERMIQUE D'APPARTEMENT
PRODUCTION ECS PAR BALLON**

SATK40

notice tech. 01216



Code

SATK40103HE échangeur ECS 40 kW - circ. haute efficacité
789104 kit de vannes à sphère secondaires

Caractéristiques techniques SATK40

Fluides admissibles :	eau, eau glycolée
Pourcentage maxi de glycol :	30 %
Température maxi du fluide :	85 °C
Pression maxi d'exercice :	- circuit primaire : 16 bar
	- circuit secondaire : 3 bar
Débit maxi conseillé circuit primaire :	1,2 m³/h
Puissance nominal échangeur primaire :	40 kW
Pmaxi acceptable par vanne modulante sanitaire :	Δp 0,9 bar
Pmaxi acceptable par vanne mélangeuse :	Δp 0,9 bar
Alimentation :	230 V (-) ± 10 % 50 Hz
Puissance absorbée maxi :	80 W
Indice de protection :	IP 40
Circulateur :	UPM3 15-70
Tarage by-pass du circulateur :	0,45 bar
Moteurs :	stepper 24 V
Sondes :	NTC 10 kΩ
Thermostat de sécurité :	55 °C ± 3
Vase d'expansion :	7 l
Pressostat :	ouverture 0,4 bar
	fermeture 0,8 bar

Dimensions (l x h x p) : 550 x 630 x 265 mm.

Matériaux

Composants :	laiton EN 12165 CW617N
Tubes de raccordement :	acier
Cadre :	acier verni RAL 9010
Coque murale :	PPE
Échangeur :	acier inox soudo-brasé

N.B. :

L'Aquastat du ballon n'est pas fourni avec le ballon. La connexion de l'aquastat au régulateur est un contact sec.

Principe de fonctionnement

Le régulateur électronique prévoit :
- une entrée pour un thermostat d'ambiance (TA)
- une entrée pour l'aquastat ballon (AB)
(NOTE : nous ne fournissons pas le ballon)

Le système fonctionne soit selon TA, soit selon AB.
AB possède la priorité lors d'une demande d'ECS.

Le régulateur électronique lors d'une demande de l'un ou de l'autre :
- ouvre la vanne ON/OFF du primaire
- active le circulateur
- actionne la vanne de priorité vers le service demandé.

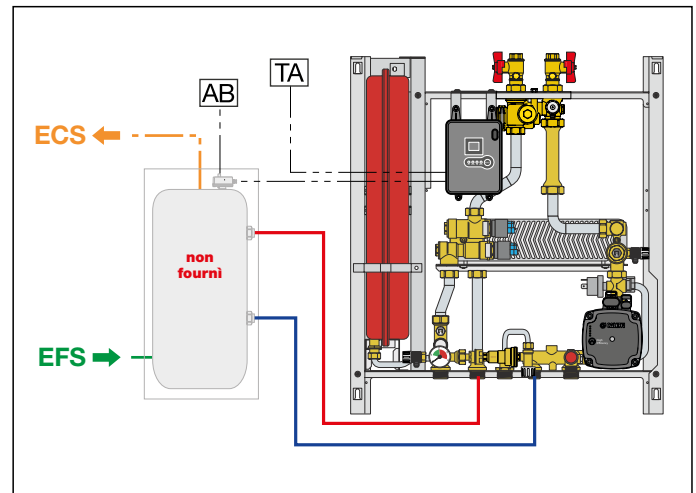

**AQUASTAT
POUR BALLON D'ECS**

622

Aquastat à plongeur, réglable.
Plage de travail : 0-90 °C.
Avec plongeur, raccords 1/2".
Indice de protection : IP 40.



Code

622000

Pour les options (comptage, raccordement, ...) série SATK40 voir page 251

**MODULE THERMIQUE D'APARTEMENT
PRODUCTION ECS PAR BALLON**

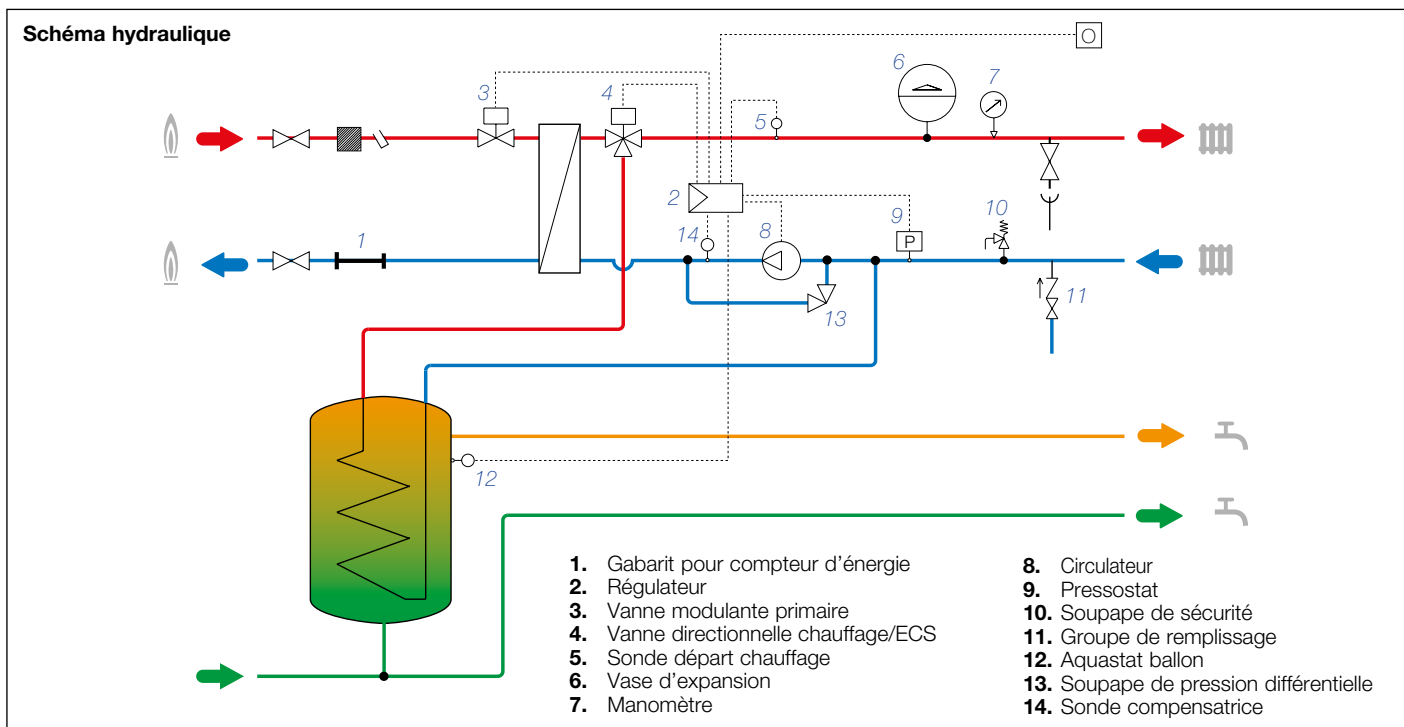

OPTIONS COMPLÉMENTAIRES POUR SÉRIES SATK40



CAL1918 notice tech. 01213

Compteur d'énergie chauffage et/ou rafraîchissement compact à ultrasons. Longueur sonde de départ 1,5 m. Alimentation : batterie au lithium (durée 10+1 ans). Indice de protection : IP 54. PN 16.



Conforme à la directive 2014/32/CE (MI004)



7000 Fonction eau sanitaire

Kit eau sanitaire comprenant :
- vanne d'arrêt à sphère avec clapet anti-retour BALLSTOP;
- compteur volumétrique (MI001);
- vanne d'arrêt à sphère avec embout mâle;
- tube de mise en eau.



Conforme à la directive 2004/22/CE (MI001)

Code

- 700052 sanitaire froid 3/4" à lecture locale
- 700053 sanitaire froid 3/4" avec sortie à impulsions

Voir la section 12E pour voir la gamme complète



789 Kit de raccordement bas

Kit de raccordement bas. Comprendant :
- cadre
- tubes en acier
- vannes d'arrêt 3/4" M

Profondeur : 60 mm.

Code

789030

738

Thermostat programmable digital. Programmation hebdomadaire. 3 niveaux de températures + antigel. Programmation minimale de 30 minutes. Fonctionnement ON/OFF avec différentiel réglable de 0,2 à 2 °C ou proportionnel. Commutateur ÉTÉ - HIVER. Température réglable par pas de 0,1 °C. Contact sec de sortie : 5 (3) A / 250 V. Indice de protection : IP 30. Classe: I-IV [Ecodesign Directive].



Code

- 738407 alimentation par pile
- 738427 alimentation 230 V

MODULE THERMIQUE D'APPARTEMENT RAFFRAÎCHISSEMENT

NOUVEAU

797

notice tech. 01368

Principe de fonctionnement

MTA rafraîchissement.
 Pression max. circuit primaire : 16 bar.
 Débit nominal circuit primaire : 360 l/h (797601)
 1080 l/h (797603)
 1800 l/h (797605)
 Δp maxi circuit primaire : 4 bar.
 Raccordements : 1".

Le module fonctionne selon le mode suivante : lorsque le thermostat d'ambiance (non fourni) détecte une température supérieure au point de consigne fixé par l'utilisateur, le circulateur (2) et l'actionneur (9) de la PICV (Pressure Independent Control Valve) série 145, normalement fermée, sont alimentés simultanément. A l'ouverture de la vanne, le fluide primaire circule dans l'échangeur de chaleur prélevant la chaleur du fluide secondaire qui, en se refroidissant, alimente les terminaux de rafraîchissement des locaux. Afin de garantir la sécurité de l'installation, le module est équipé d'une soupape de sécurité tarée à 3 bar (3) et d'un vase d'expansion de 5 l (5).

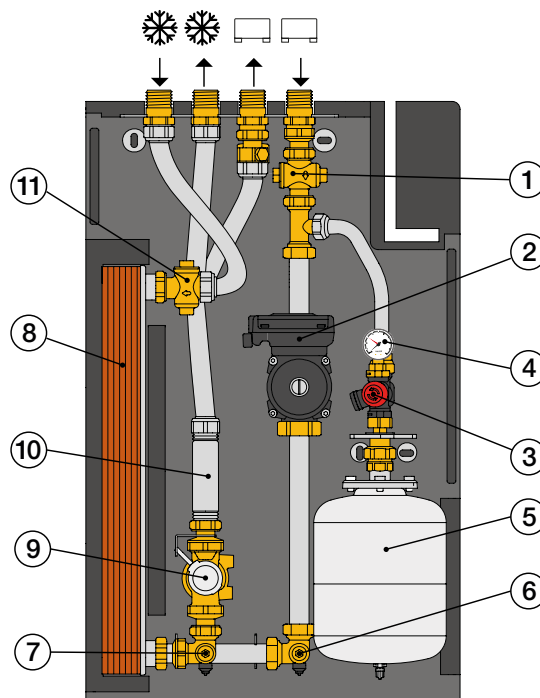

Code	Puissance nominale	Dimensions (L x H x P)
797601	3 kW*	480 x 780 x 220 mm
797603	8 kW*	480 x 780 x 220 mm
797605	13 kW*	480 x 780 x 220 mm

(*) primaire 6-12 °C, secondaire 14-8 °C

Raccordements électriques

Le circulateur et l'actionneur de la vanne modulante sont tous deux mis sous tension par le contact du thermostat d'ambiance qui se ferme lorsque la température ambiante dépasse la température de consigne.

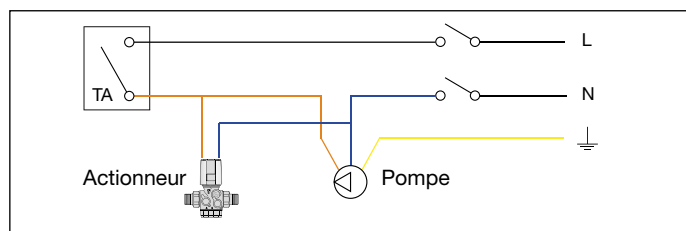

1. Filtre circuit secondaire
2. Pompe WILO PARA 25/7 (797601/797603)
Pompe Grundfos UPML 25-105 (797605)
3. Soupape de sécurité
4. Manomètre
5. Vase d'expansion
6. Robinet de vidange et point de remplissage de l'installation
7. Robinet de vidange
8. Échangeur de chaleur à plaques
9. Vanne de régulation et d'équilibrage indépendante de la pression (PICV)
10. Manchette pour compteur L = 130 mm
11. Filtre circuit primaire + sonde de compteur d'énergie M10x1

Schéma de principe

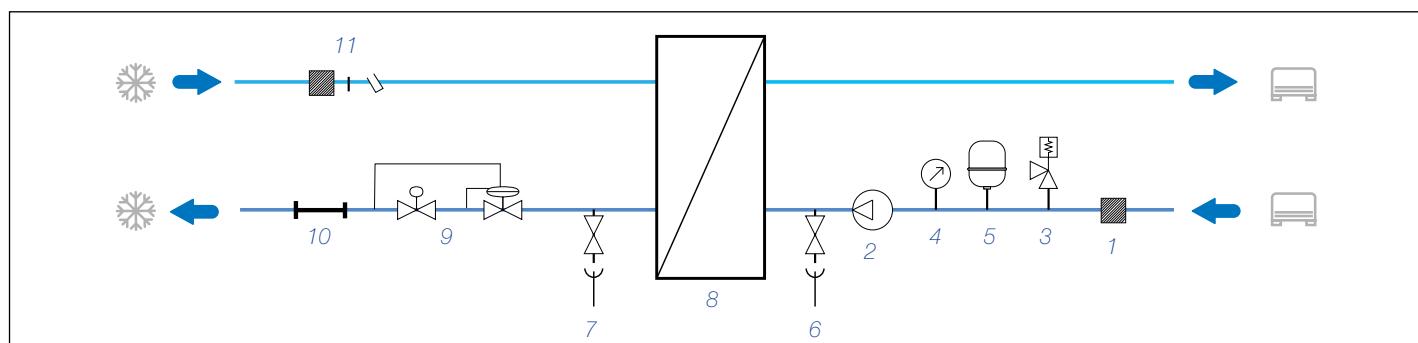

MODULES CIC POUR INSTALLATIONS COLLECTIVES DE CHAUFFAGE ET/OU DE RAFFRAÎCHISSEMENT AVEC PRODUCTION D'ECS CENTRALISÉE

Schéma de principe

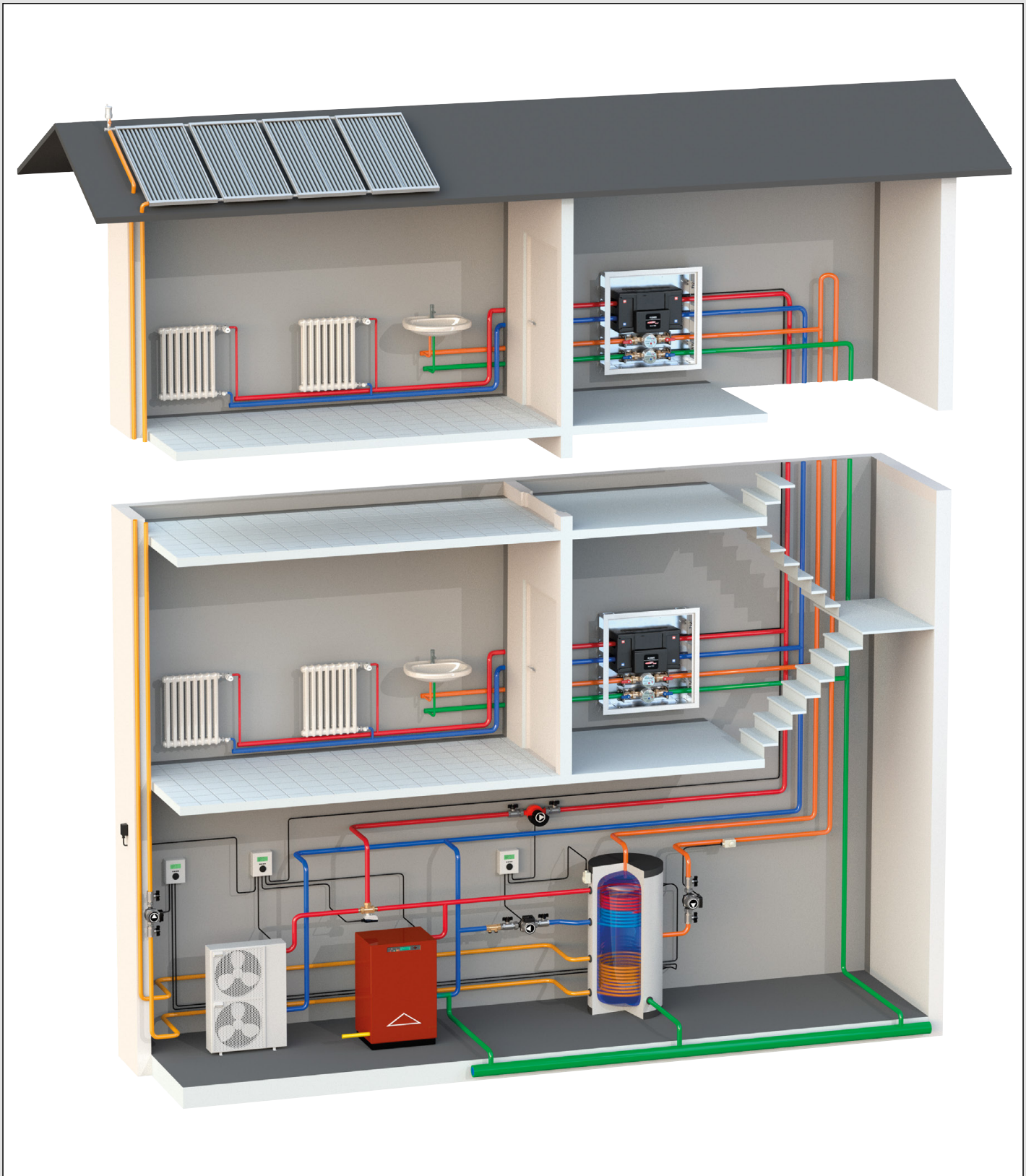

MODULE PLURIMOD EASY ou MODULE CIC

PLURIMOD EASY

Équilibrage dynamique avec régulateur Δp

Le régulateur de pression différentielle intégré dans le PLURIMOD EASY est un dispositif d'équilibrage dynamique qui **contrôle la différence de pression existant entre deux points du circuit hydraulique**. Le régulateur de pression différentielle agit en continu pour équilibrer le système, c'est une **action dynamique qui permet aux organes de régulation terminale de ne pas subir les variations de pression différentielle**.

Schéma hydraulique



Schéma d'application



CAHIER DES CHARGES

- Régulateur de Δp de 15, 20 ou 30 kPa
- 4 positions de pré-réglage du débit :
 - de 120 à 600 l/h (modèle 15 kPa)
 - de 200 à 800 (modèle 20 kPa)
 - de 250 à 1200 (modèle 30 kPa)
- Vanne de zone 2 voies avec moteur thermique
- 4 vannes d'isolement
- Coque d'isolation intégrale
- Manchette gabarit compteur volumétrique 130 mm (possibilité 110 mm avec raccordement adaptateur code 700059)
- Doigts de gant pour sonde à immersion
- Dimensions h x l x p : 328 x 205 x 126 mm

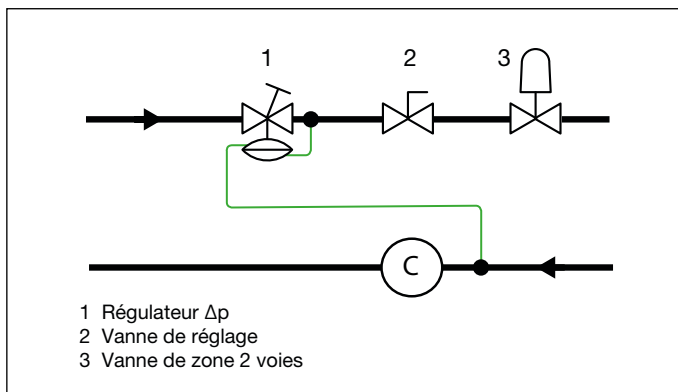
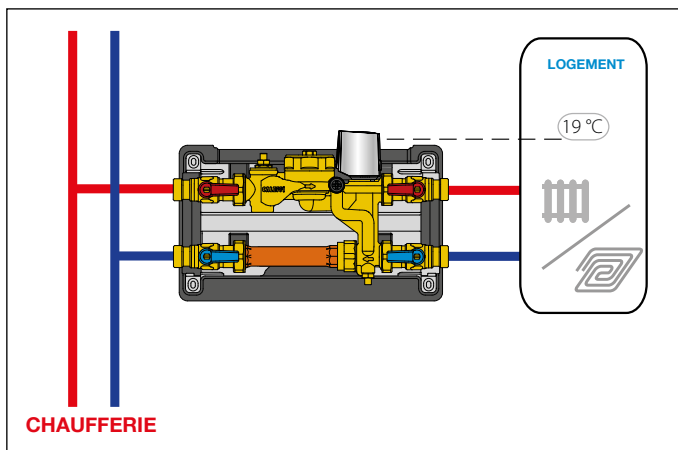
MODULE CIC

Équilibrage dynamique avec PICV (Pressure Independent Control Valve)

La vanne de régulation et d'équilibrage automatique indépendante de la pression est un dispositif composé d'un **stabilisateur automatique de débit** et d'une **vanne de régulation**. Elle permet de maintenir un débit constant (avec possibilité de le réguler) quelques soient les variations des conditions de pression différentielle du circuit sur lequel elle est installée.

Schéma hydraulique



Schéma d'application



CAHIER DES CHARGES

Gabarit départ :

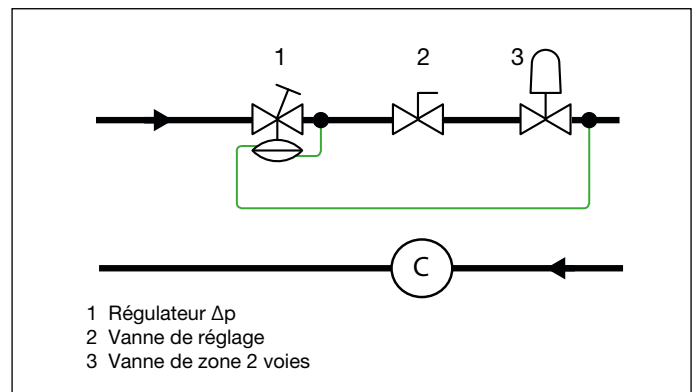
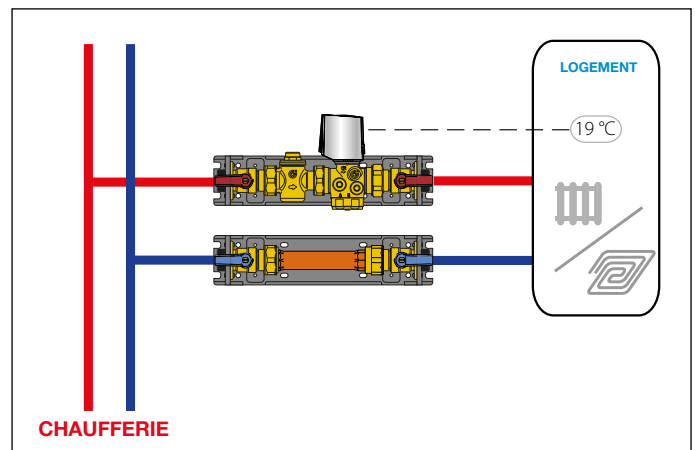
- Vanne PICV (20–200 l/h, 80–400 l/h ou 120–1200 l/h)
- Moteur thermique ON/OFF (à commander à part)
- 2 vannes d'isolement
- Filtre maille \varnothing 1,3 mm
- Raccord M10 pour sonde départ
- Dimensions (mm) h x l x p : 132 x 275 x 82

Gabarit retour :

- Manchette gabarit compteur volumétrique 130 mm (possibilité 110 mm avec raccordement adaptateur code 700059)
- 2 vannes d'isolement
- Dimensions h x l x p : 61 x 275 x 82 mm

MODULE CIC

7002 Module CIC avec prédisposition comptage

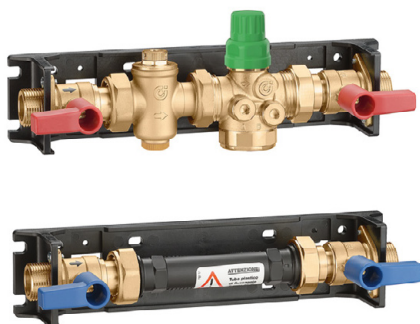

Le module CIC code 700255 comprend :

- 1 - un groupe filtre avec doigts de gant pour sonde de température à immersion M10
- 2 - une manchette pour compteur volumétrique DN 20 - entraxe 130 mm
- 3 - une vanne PICV
- 4 - 4 vannes d'isolement

Code	Plage de débit
700255 H20	20-200 l/h
700255 H40	80-400 l/h
700255 1H2	120-1200 l/h

NB : les modules sont fournis sans la tête électrothermique qu'il faut commander à part en fonction du besoin. Voir possibilités ci-contre.

Raccordement du thermostat d'ambiance code 738427 à la tête électrothermique série 6565

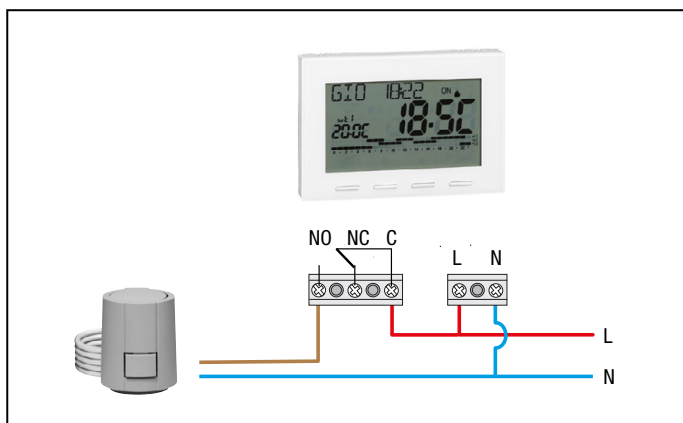

NOUVEAU



CE

6565/6566

notice tech. 01262

Tête électrothermique.
Montage à fixation rapide, avec adaptateur à clip.
 Alimentation : 230 V (~) ou 24 V (~)/(=).
 Puissance absorbée en régime établi : 1 W.
 Plage de température ambiante : 0-60 °C.
 Indice de protection : IP 54.
 Raccordement : M 30 p.1,5.
 Longueur du câble d'alimentation : 1 m.

Código	Tensión V	Signal de commande			
656502	230	ON/OFF	normalement fermée	1	100
656504	24	ON/OFF	normalement fermée	1	100
656602	230	ON/OFF	normalement ouvert	1	100
656604	24	ON/OFF	normalement ouvert	1	100

Équilibrer le module MODULE CIC

En dévissant manuellement la poignée de protection, vous pouvez accéder à la bague de réglage du débit, à l'aide d'une clé plate. La bague est solidaire d'une échelle graduée jusqu'à 10.

Chaque graduation correspond à 1/10ème du débit maximal, également indiquée sur la bague.

Tournez la bague sur le numéro correspondant à la valeur du débit souhaité, en utilisant le tableau ci-dessous.

L'entaille sur le corps de la vanne sert de référence de positionnement.

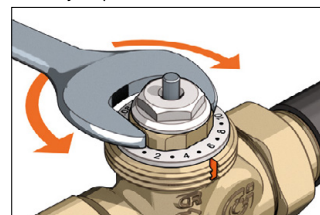

Code	couleur bague/plage Q		Positions de réglage									
			1	2	3	4	5	6	7	8	9	10
700255 H20 0,02-0,20 m³/h	●	Débits (m³/h)	0,02	0,04	0,06	0,08	0,10	0,12	0,14	0,16	0,18	0,20
		Δp min (kPa)	25	25	25	25	25	25	25,5	25,5	25,5	25,5
700255 H40 0,08-0,40 m³/h	○	Débits (m³/h)	-	0,08	0,12	0,16	0,2	0,24	0,28	0,32	0,36	0,40
		Δp min (kPa)	-	25	25,5	26	26	26,5	26,5	27	27	27
700255 1H2 0,12-1,20 m³/h	●	Débits (m³/h)	0,12	0,24	0,36	0,48	0,6	0,72	0,84	0,96	1,08	1,2
		Δp min (kPa)	25	25	25,5	26	26	26,5	26,5	27	27,5	28

N.B : Calculer la HMT du circulateur

La HMT (hauteur manométrique totale) correspond à la somme de la perte de charge du circuit le plus défavorisé + la Δp mini du module CIC code 700255.

Exemple : - pdc circuit le plus défavorisé = 40 kPa
 - module CIC code 700255 en position 4, Δp mini = 26 kPa

HMT = 40 + 26 = 66 kPa
 soit 6,6 m C.E.

GABARIT



Gabarit pour compteur volumétrique 130 mm.

Code	
R79112	manchette cuivre entraxe 130 mm

MODULE CIC PLURIMOD EASY

Avec prédisposition compteur d'énergie thermique

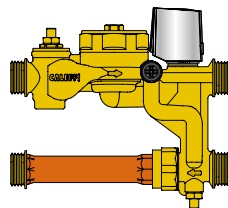

N.B : Calculer la HMT du circulateur

La HMT (hauteur manométrique totale) correspond à la somme de la perte de charge du circuit le plus défavorisé, à laquelle on soustrait la perte de charge du logement. On additionne ensuite la Δp mini en entrée du modèle EASY.

Exemple :

- perte de charge circuit le plus défavorisé = 46 kPa
dont logement 7 kPa

- Δp mini modèle 15 kPa : 25 kPa

HMT = (46 - 7) + 25 = 64 kPa
soit 6,4 m C.E.

Code (modèle 230 V)	700215 001	700217 001	700219 001
Tarage régulateur Δp (kPa)	15	20	30
Δp mini en entrée (kPa)	25	35	50
Δp maxi en entrée (kPa)	150	150	200
	perte de charge au secondaire de 7 kPa	perte de charge au secondaire de 10 kPa	perte de charge au secondaire de 20 kPa
Plage de débit (l/h)	120-600	250-900	370-970

Caractéristiques hydrauliques

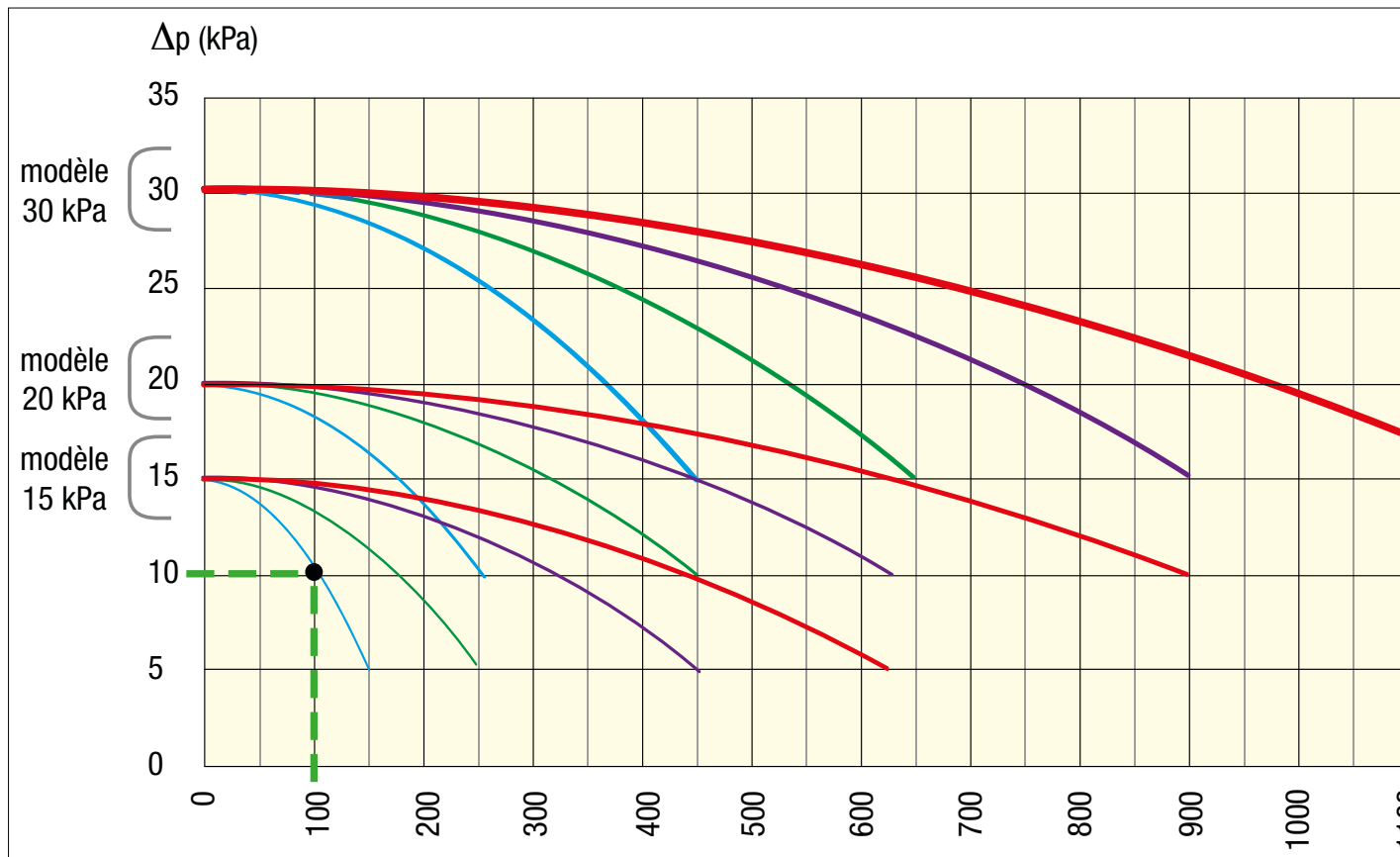

exemple : Projet A :

Débit de projet = 100 l/h

Pdc logement = 10 kPa

= > réglage position 1 - modèle EASY 15 kPa

MODULE CIC PLURIMOD EASY

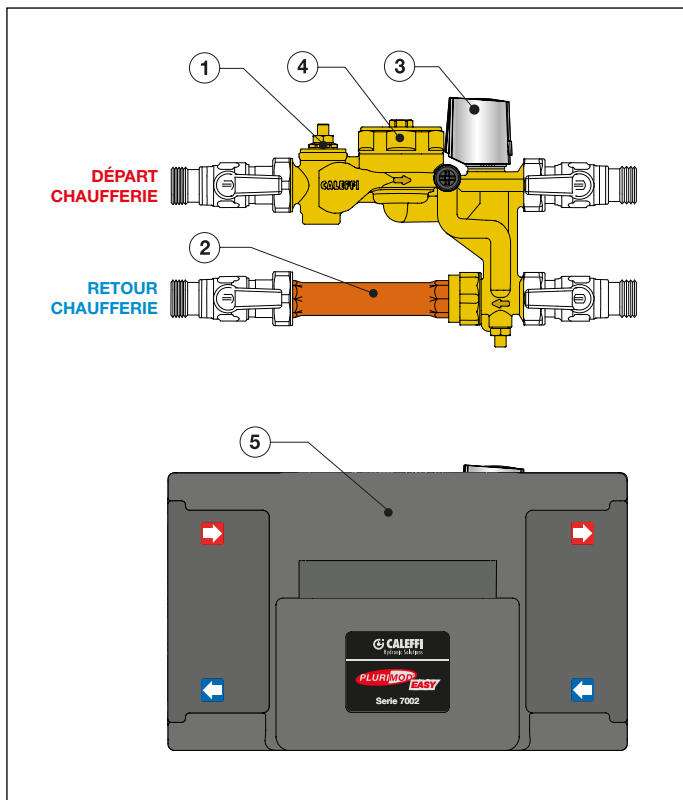

Le module PLURIMOD EASY comprend :

- 1 - un groupe vanne de zone avec doigts de gant pour sondes de température
- 2 - une manchette pour compteur volumétrique DN 20 - entraxe 130 mm
- 3 - une tête électrothermique ON/OFF série 6565
- 4 - un régulateur de Δp fixe de **15, 20 ou 30 kPa** (selon modèle)
- 5 - une coque d'isolation intégrale en PPE

Équilibrer le module PLURIMOD EASY

Possibilité de réglage du débit.



Raccordement du thermostat d'ambiance code 738427 à la tête électrothermique série 6565

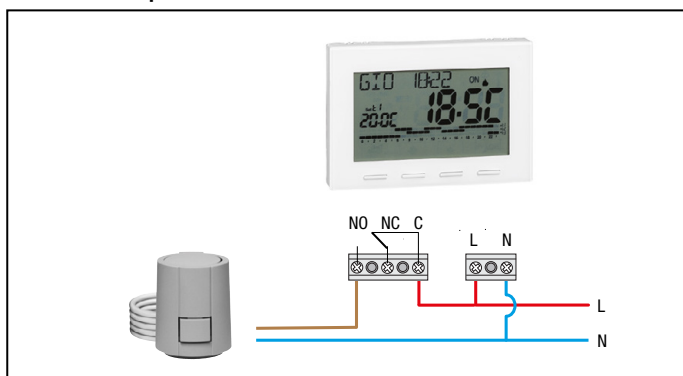

7002

Module hydraulique PLURIMOD EASY avec prédisposition comptage

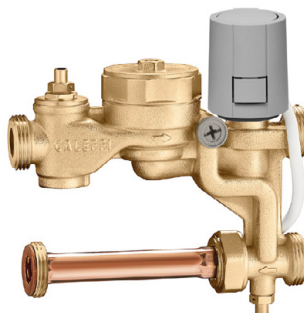

Code

700215 001	module avec servomoteur 230 V (-) - Δp 15 kPa
700216 001	module avec servomoteur 24 V (-) - Δp 15 kPa
700217 001	module avec servomoteur 230 V (-) - Δp 20 kPa
700218 001	module avec servomoteur 24 V (-) - Δp 20 kPa
700219 001	module avec servomoteur 230 V (-) - Δp 30 kPa
700220 001	module avec servomoteur 24 V (-) - Δp 30 kPa

7002

Plaque gabarit :

- 2 paires de vanes d'arrêt à sphère télescopique de 3/4" M
- 2 paires de vanes d'arrêt à sphère de 3/4" M
- 2 tubes de mise en eau
- **1 coque d'isolation intégrale**

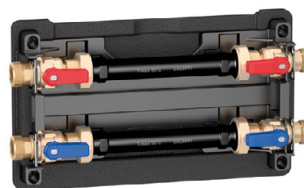

Code

Racc.

700205 002	3/4"
------------	------

Schéma d'application

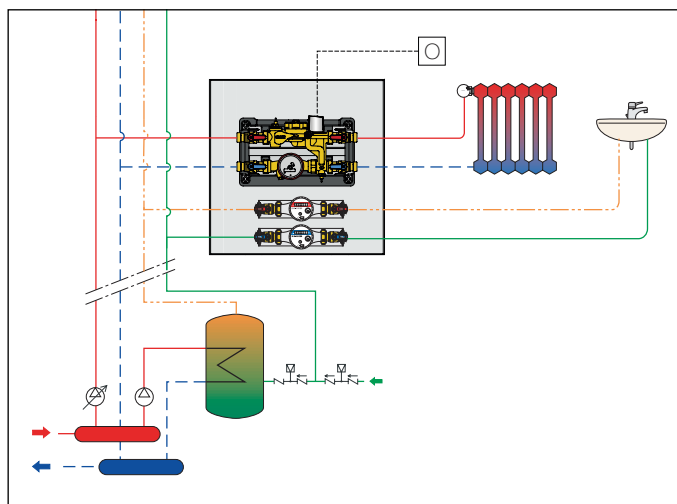

ACCESSOIRES - série 7002

7000 Fonction eau sanitaire



- Kit eau sanitaire comprenant :
- 1 vanne d'arrêt à sphère avec clapet anti-retour incorporé BALLSTOP;
 - 1 compteur volumétrique (MI001);
 - 1 vanne d'arrêt avec embout mâle;
 - 1 tube de mise en eau;
 - 1 kit de fixation,
 - k = 10 - technologie monojet,
 - Classe B (montage horizontal).

Conforme à la directive 2004/22/CE (MI001)



Code

700050	sanitaire chaud 3/4" à lecture locale
700051	sanitaire chaud 3/4" avec sortie à impulsions
700052	sanitaire froid 3/4" à lecture locale
700053	sanitaire froid 3/4" avec sortie à impulsions

700009

Gabarit pour compteur eau sanitaire 3/4" pour PLURIMOD.



Code

700009	Gabarit avec tube plastique entraxe 130 mm
--------	--

N.B. Les tubes plastiques de mise en eau (T °C maxi < 55 °C) ne peuvent en aucun cas servir au fonctionnement normal de l'installation.

CAL1918

notice tech. 01213



Compteur d'énergie chauffage et/ou rafraîchissement compact à ultrasons. Longueur sonde de départ 1,5 m. Alimentation : batterie au lithium (durée 10+1 ans). Indice de protection : IP 54. PN 16.



Conforme à la directive 2014/32/CE (MI004)

Voir la section 12E pour voir la gamme complète

Code		Q _p m ³ /h	
CAL19185MI	3/4"	2,5	avec bus et 3 entrées à impulsions



Paire d'adaptateurs pour compteur volumétrique DN 15.

Code	
700059	paire d'adaptateurs pour compteur volumétrique DN 15



6565/6566

notice tech. 01262



Tête électrothermique. Montage à fixation rapide, avec adaptateur à clip. Alimentation : 230 V (~) ou 24 V (~)/(---). Puissance absorbée en régime établi : 1 W. Plage de température ambiante : 0-60 °C. Indice de protection : IP 54. Raccordement : M 30 p.1,5. Longueur du câble d'alimentation : 1 m.



Código	Tensión V	Signal de commande		
656502	230	ON/OFF	normalement fermée	1 100
656504	24	ON/OFF	normalement fermée	1 100
656602	230	ON/OFF	normalement ouvert	1 100
656604	24	ON/OFF	normalement ouvert	1 100

COFFRETS

7002

Coffret à encastrer pour PLURIMOD EASY avec fond en zinc et porte peinte (RAL 9010) pour intérieur, profondeur réglable de 130 à 160 mm.

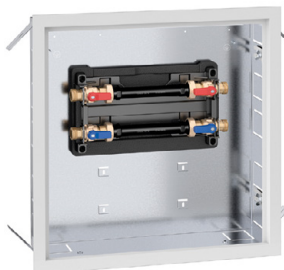

Fourni avec :

- 2 paires de vannes à sphère 3/4" M;
- 2 tubes de mise en eau de l'installation;
- des étiquettes adhésives indiquant le sens du flux (à appliquer);
- un carton de protection pour protéger le module lors des phases de finition du bâtiment;
- une coque d'isolation préformée pour PLURIMOD EASY;
- plaque support en technopolymère avec rupteurs de ponts thermiques;
- guides de positionnement des compteurs volumétriques code 700050/700051/700052/700053.

Code	Racc.	Dimensions h x l
700205	3/4"	480 x 480 mm

7002

Coffret mural avec fond en zinc et porte peinte (RAL 9010) pour intérieur. Dans la limite des stocks disponibles.



La plaque gabarit du coffret dispose de guides de positionnement pour plaques gabarit code 700205 002 ou pour module CIC code 700255 et pour compteurs d'eau sanitaire séries 7000.

Code	Dimensions h x l x p
700226	850 x 550 x 140 mm

GROUPES DE RÉGULATION PRÉDISPOSÉS POUR DU COMPTAGE D'ÉNERGIE POUR CIRCUITS DE PETITES ET MOYENNES PUISSANCES (≤ 30 kW)

Fonction

Les groupes de régulation séries 765, 766 et 767, ont pour fonction de gérer de manière autonome des circuits secondaires.

Ces groupes comprenant circulateur à vitesses variables, coque d'isolation et prédisposés pour le comptage d'énergie, s'inscrivent dans la droite ligne de la réglementation thermique 2012.

Caractéristiques techniques

Performances

Alimentation : 230 V (~) - 50 Hz
Pmax d'exercice : 10 bar
Tmax d'exercice : 100 °C

Raccordement circuit : 1" F
Raccordement générateur : 1 1/2" M
Avec vannes d'arrêt sur chaque raccordement

Entraxe : 125 mm
Prédisposé pour le comptage d'énergie (manchette 130 mm)

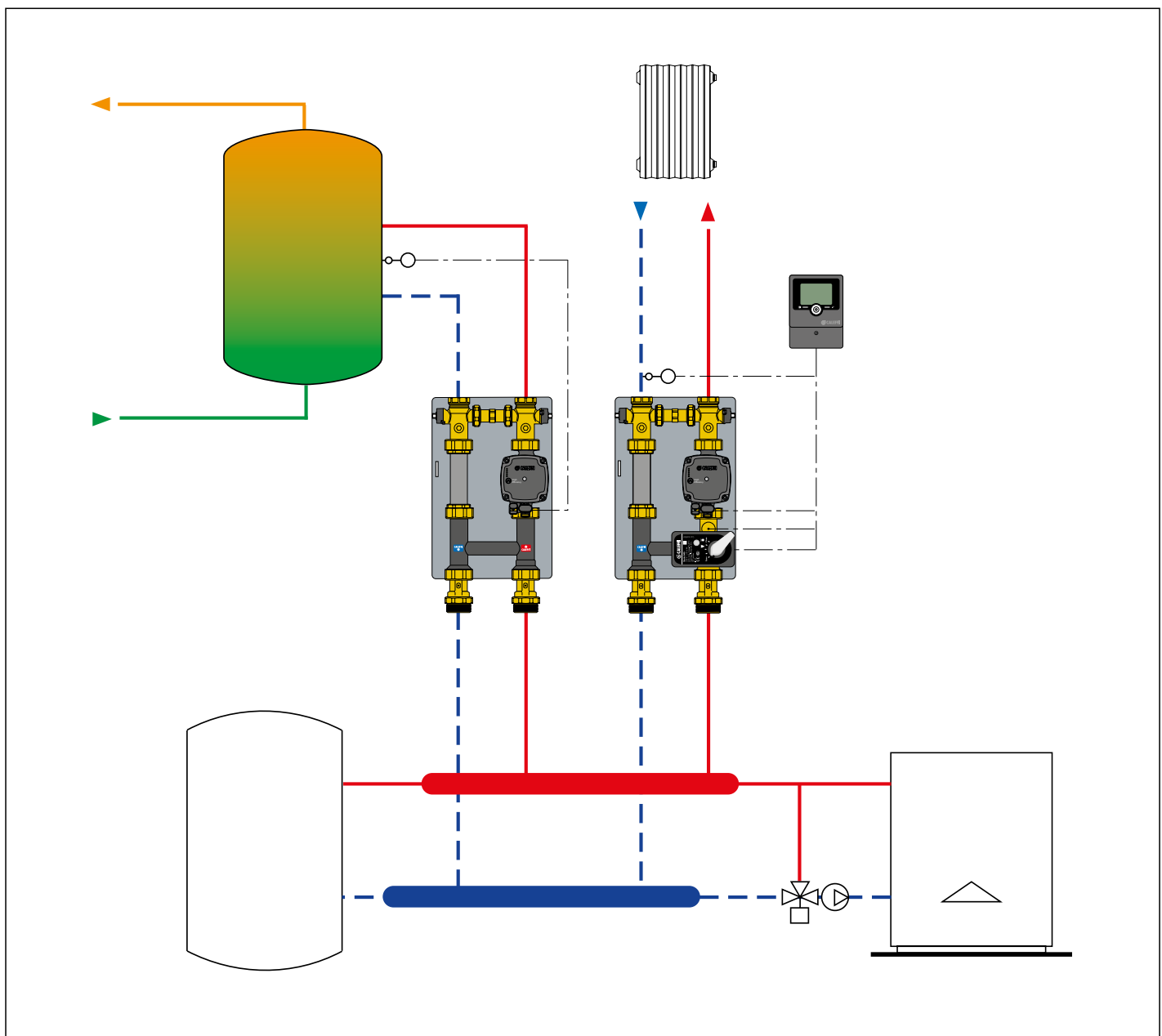

GROUPES DE RÉGULATION PRÉDISPOSÉS POUR DU COMPTAGE D'ÉNERGIE POUR CIRCUITS DE PETITES ET MOYENNES PUISSANCES



765

Groupe de distribution directe pour installations de chauffage.
Avec coque d'isolation.
 Prédéposé pour le comptage d'énergie avec gabarit et adaptateurs pour sondes à plongeur.
 Pmax d'exercice : 10 bar.
 Tmax d'exercice : 100 °C.
 Alimentation : 230 V - 50 Hz.
 Raccordement circuit : 1" F.
 Raccordement générateur : 1 1/2" M.
 Avec vannes d'arrêt sur chaque raccordement.
 Entraxe : 125 mm.



Raccordement départ à DROITE

Code	Racc.
765600HE	1" F circulateur UPM3S Auto 25-60



CAL1918

notice tech. 01213

Compteur d'énergie chauffage et/ou rafraîchissement compact à ultrasons.
 Longueur sonde de départ 1,5 m.
 Alimentation :
 batterie au lithium (durée 10+1 ans).
 Indice de protection : IP 54.
 PN 16.



Conforme à la directive 2014/32/CE (MI004)

Voir la section 12E pour voir la gamme complète

Code	Q _p m ³ /h
CAL19185MI	3/4" 2,5 avec bus et 3 entrées à impulsions



766

Groupe de régulation thermostatique pour installations de chauffage.
Avec coque d'isolation.
 Prédéposé pour le comptage d'énergie avec gabarit et adaptateurs pour sondes à plongeur.
 Pmax d'exercice : 10 bar.
 Plage de température de tarage : 25-50 °C.
 Tmax d'exercice : 100 °C.
 Alimentation : 230 V - 50 Hz.
 Raccordement circuit : 1" F.
 Raccordement générateur : 1 1/2" M.
 Avec vannes d'arrêt sur chaque raccordement.
 Entraxe : 125 mm.



Raccordement départ à DROITE

Code	Racc.
766600HE	1" F circulateur UPM3S Auto 25-60



161

Régulateur électronique pour chauffage et rafraîchissement.
 Comprenant : sonde de départ à immersion avec doigt de gant et sonde de retour Pt1000 Ø 6 mm.
 Sonde climatique en option.
 Plage de température : 5-95 °C.
 Alimentation : 230 V - 50/60 Hz.
 Signal de commande : 3 points, 0-10 V.
 Indice de protection : IP 20 / EN 60529.
 Longueur câbles sondes: 1,5 m.



Code

161010



767

Groupe de régulation motorisé pour installations de chauffage.
Avec coque d'isolation.
 Prédéposé pour le comptage d'énergie avec gabarit et adaptateurs pour sondes à plongeur.
 Régulation avec vanne trois voies à secteur et servomoteur trois points.
 Avec contact auxiliaire.
 Associable au régulateur code 161010.
 Pmax d'exercice : 10 bar.
 Tmax d'exercice : 100 °C.
 Alimentation : 230 V - 50 Hz.
 Temps de manœuvre : 50 s. (rot. 90°).
 Raccordement circuit : 1" F.
 Raccordement générateur : 1 1/2" M.
 Avec vannes d'arrêt sur chaque raccordement.
 Entraxe : 125 mm.



Flux vers le haut - départ côté DROIT

Code	Racc.
767600HE	1" F circulateur UPM3S Auto 25-60

Flux vers le haut - départ côté GAUCHE

Code	Racc.
767610HE	1" F circulateur UPM3S Auto 25-60



792

Kit thermostat de sécurité.

Code

792585 kit thermostat de sécurité

Pour les accessoires, se reporter à la section 5 page 121

COMPTAGE D'ÉNERGIE ET GESTION DES DONNÉES

Caractéristiques d'une architecture GTC

- sur chaque logement ou autres tronçons où l'on souhaite relever une consommation d'énergie, il est nécessaire d'installer un **compteur d'énergie thermique compact à ultrasons SENSONICAL ULTRA**. Cette centrale est en mesure de relever les consommations de chauffage et de rafraîchissement ainsi que les volumes d'eau froide et d'eau chaude sanitaire.
- pour centraliser les données d'énergie des différents **SENSONICAL ULTRA**, il suffit de les relier à un datalogger DATA EASY. Ce datalogger communique avec les différents compteurs sous protocole M-Bus. Il enregistre quotidiennement les données et permet de lire les données des différents compteurs connectés et de les contrôler.

Les caractéristiques du **SENSONICAL ULTRA** sont les suivantes :

- distance de communication : 400 m
- interrogation des compteurs : 1 fois par jour
- suivi des consommations : journalier

Ces compteurs sont prévus pour des installation 2 tubes, ils ne possèdent pas de sortie pour relais ou d'option pour domotique.

Le SENSONICAL ULTRA est un compteur d'énergie, destiné à compter **l'énergie thermique et/ou de rafraîchissement** dans les circuits hydrauliques.

Il comporte une unité électronique de calcul, un débitmètre à ultrasons et deux sondes de température plombables.



Schéma d'installation avec comptabilisation sur chaque dérivation

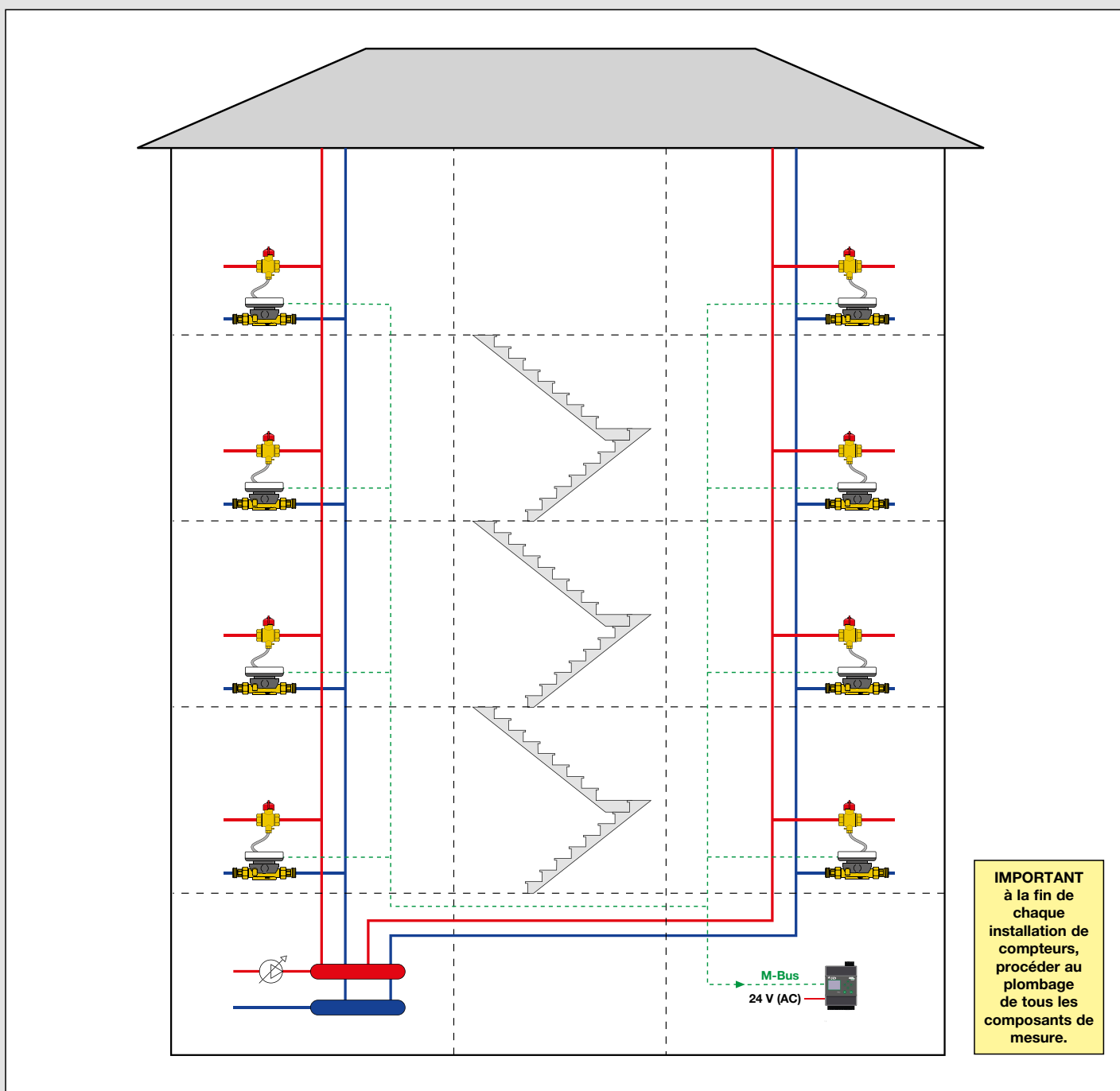



COMPTEUR D'ÉNERGIE COMPACT À ULTRASONS SENSONICAL ULTRA



CAL1918

notice tech. 01213

Compteur d'énergie chauffage et/ou rafraîchissement compact à ultrasons. Longueur sonde de départ 1,5 m.

Alimentation : batterie au lithium (durée 10+1 ans).
Indice de protection : IP 54.
PN 16.



Conforme à la directive 2014/32/CE (MI004)

Pour l'installation hydraulique, prévoir obligatoirement sur le départ la vanne d'arrêt code CAL19180 ou, en alternative, le té de raccordement code CAL19181.

Les compteurs d'énergie série SENSONICAL ULTRA sont équipés de batterie non remplaçable (durée 10 ans).

Pour installation chauffage/rafraîchissement lecture centralisée M-Bus

Code	Q_p m ³ /h	
CAL19185M	3/4"	2,5 avec bus de transmission

Pour installation chauffage/rafraîchissement avec entrées à impulsions EFS-ECS lecture centralisée M-Bus

Code	Q_p m ³ /h	
CAL19185MI	3/4"	2,5 avec bus et 3 entrées à impulsions

Pour installation chauffage/rafraîchissement avec sortie à impulsions (kWh)

Code	Q_p m ³ /h	
CAL19185MU	3/4"	2,5 avec 2 sortie à impulsions



CAL1918.

notice tech. 01213

Vanne d'arrêt à sphère 3/4" F avec raccordement pour sonde M10x1.

Code

CAL19180	3/4" vanne d'arrêt à sphère
CAL19181	té de raccordement

Installation hydraulique série CAL1918.

- Fermer les vannes d'arrêt amonts et avals du compteur.
- Enlever le tube gabarit de rinçage de l'installation (1).
- Raccorder le compteur (2).
- Insérer la sonde de départ dans la vanne (3).
- Ouvrir les vannes d'arrêt amonts et avals du compteur et vérifier l'étanchéité.
- Plomber la sonde et le section volumétrique.

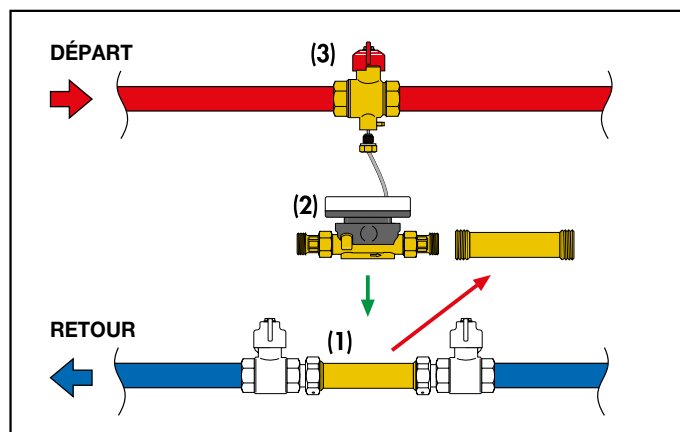

N.B. : En montage vertical, le compteur volumétrique est en classe C
En montage horizontal, le compteur volumétrique est en classe C

NOUVEAU

750 Datalogger DATA EASY

Datalogger.

Caractéristiques code 750650 :

- Alimentation : 24 V (DC) ± 10 %, 24 V (AC) - 3 W.
- 2 sorties Ethernet : ETH1 (PoE), ETH2.
- Plage de température : 0-50 °C.
- Montage : Barre DIN de 35 mm (EN 60715).
- Historique des données : 10 ans.
- Rapports : format XLS ou CSV.
- Méthode d'envoi : FTP (Client), Webserver.



Pour réseau M Bus de plus de 20 compteurs, utiliser l'extension code 750551.

Caractéristiques code 750551 :

- Alimentation : 24 V (DC) ± 10 %, 24 V (AC) - 3 W.
- Plage de température : 0-50 °C.
- Montage : Barre DIN de 35 mm (EN 60715).

Code

750650	Datalogger jusqu'à 20 compteurs
750551	Extension pour datalogger jusqu'à 60 compteurs supplémentaires

RÉPARTITEURS DE CONSOMMATIONS THERMIQUES MONITOR 2.0 - MONITOR 2.0 E (AVEC SONDE DÉPORTÉE)

Caractéristiques

Les MONITOR 2.0 et MONITOR 2.0 E (avec sonde à distance) sont des répartiteurs électroniques de dernière génération à appliquer sur tous les radiateurs présents dans un bâtiment avec colonnes montantes communes, pour relever les consommations de chauffage.

Associés à une tête thermostatique, ils permettent de réguler la température (tête thermostatique) et de comptabiliser la consommation (répartiteur), fournissant ainsi un meilleur confort, une quantification de la consommation thermique réelle et une répartition équitable des frais. Les données de consommation sont recueillies par communication sans fil et traitées directement par l'administrateur/gérant.

Pour la gamme des répartiteurs de consommations thermiques Monitor, la commercialisation, la distribution et l'assistance technique sont assurées par la **société Thermador**.



ZA Les Chesnes

BP 720

38297 ST QUENTIN FALLAVIER

Tél : 04 74 94 41 33

Fax : 04 74 94 41 18

E-mail : thermador@thermador.fr

Schéma indicatif d'installation

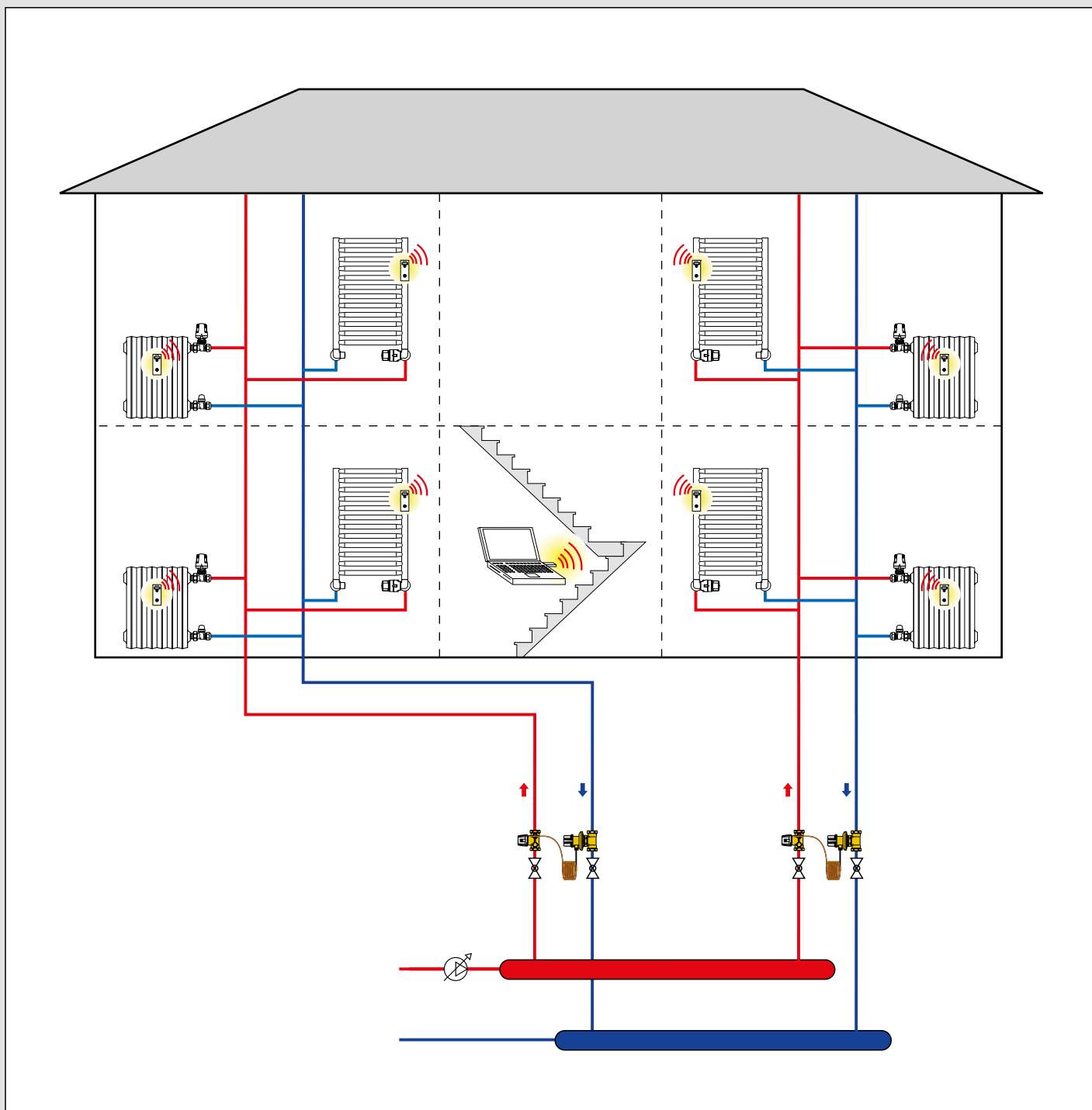

Pour tous renseignements, chiffrages ou assistance sur les répartiteurs MONITOR, veuillez contacter la société THERMADOR.

720020 MONITOR 2.0

notice tech. 01218



- Répartiteur de consommation thermique.
 Caractéristiques :
 - Écran à 6 chiffres avec touche de sélection.
 - Scellé et capteur anti-effraction.
 - Alimentation : Batterie au lithium 3 V --- durée 10 ans (en conditions normales de visualisation et d'interrogation).
 - Fonctionnement à 2 sondes avec commutation automatique.
 - Tmin chauffage : 35 °C, Tmax chauffage 90 °C.
 - Température moyenne de début de comptage à 1 capteur : 30 °C.
 - ΔT de commutation (1 ou 2 capteurs) : 4,5 K.
 - Plage de puissance thermique des radiateurs comprise entre 10 W et 20.000 W.
 - Transmission wireless bidirectionnelle 868.0–868.6 MHz, maxi 25 mW e.r.p.
 - Prêdisposé pour la centralisation des données.
 - Indice de protection : IP 31 (répartiteur monté).
 - Certification : EN 834 : 2013 (N°.A1.02.2013), 2014/53/EU (RED).



**Prêdisposé pour la transmission OMS (Open Metering System).
 Prêdisposé pour la transmission Wireless M-Bus.**

Code

720020 FR

N.B. : Lors de la commande, choisir le kit de fixation approprié

Pourcentage d'erreur

Plage Δt	% erreur selon la norme EN 834:2013	% erreur MONITOR 2.0
5–10 K	± 12 %	+ 2,3 %
10–15 K	± 8 %	- 0,8 %
15–40 K	± 5 %	- 2,2 %
> 40 K	± 3 %	- 1,4 %

Certification n°A1.02.2013 - Universite de Stuttgart (DE)

7200 Kits de fixation

Code	Description	Conf.
720050	plaque (39 mm) + ancrage (20/39 mm)	5
720051	plaque (39 mm) + ancrage (59 mm) + ancrage (75 mm)	5
720052	plaque (55 mm) + ancrage (20/39 mm) + ancrage (59 mm)	5
720053	plaque (55 mm) + ancrage (75 mm)	5
720054	plaque (88 mm) + ancrage (39 mm)	5
720055	plaque (88 mm) + ancrage (59 mm) + ancrage (75 mm)	1
720056	plaque (88 mm) + ancrage (75 mm) + vis M4 x 130	1
720060	plaque (39 mm) + vis autofiletante	5
720061	plaque (39 mm) + plaque fileté	5
720062	plaque (39 mm) + goujons à souder*	5
720063	plaque (39 mm) + angles d'expansion (24–28)	1
720064	plaque (55 mm) + angles d'expansion (33–41)	1
R75012	plaque d'aluminium (39 mm)	1
R75013	plaque d'aluminium (55 mm)	1
R75014	plaque d'aluminium 88 mm)	1
F79801	plombage	1

* Utiliser une machine à souder appropriée pour les broches en cuivre de type SOYER BMS-4 AKKUMAT

Pour le choix des kits de fixation, voir page 266 - 267

N.B. : Lors de la commande du kit de fixation, vérifier que le nombre de pièces est un multiple du colisage imposé.

IMPORTANT
 Le couple de serrage des vis utilisées dans les kits de fixation doit être compris entre 0,8 et 1 N-m.

720025 MONITOR 2.0 E

notice tech. 01218



- Répartiteur de consommation thermique avec sonde déportée.
 Caractéristiques :
 - Écran à 6 chiffres avec touche de sélection.
 - Scellé et capteur anti-effraction.
 - Alimentation : Batterie au lithium 3 V --- durée 10 ans (en conditions normales de visualisation et d'interrogation).
 - Fonctionnement à 2 sondes avec commutation automatique.
 - Tmin chauffage : 35 °C, Tmax chauffage 90 °C.
 - Température moyenne de début de comptage à 1 capteur : 30 °C.
 - ΔT de commutation (1 ou 2 capteurs) : 4,5 K.
 - Plage de puissance thermique des radiateurs comprise entre 10 W et 20.000 W.
 - Transmission wireless bidirectionnelle 868.0–868.6 MHz, maxi 25 mW e.r.p.
 - Longueur câble sonde déportée: 1,5 m.
 - Prêdisposé pour la centralisation des données.
 - Indice de protection : IP 31 (répartiteur monté).
 - Certification : EN 834 : 2013 (N°.A1.02.2013), 2014/53/EU (RED).



**Prêdisposé pour la transmission OMS (Open Metering System).
 Prêdisposé pour la transmission Wireless M-Bus.**

Code

720025 FR

N.B. : Sont livrés avec l'appareil, les kits de fixation sonde et répartiteur mural

720030 MONITOR-PULSE

notice tech. 01302



- Émetteur radio pour acquisition d'une impulsion.
 Alimentation : batterie au lithium.
 Écran à 6 chiffres avec touche de sélection.
 Mémoire quotidienne des données.
 Scellé et capteur anti-effraction.
Permet d'acquérir 1 entrée à impulsion, impulsion de volume ou d'énergie.
 Transmission wireless bidirectionnelle 868.0–868.6 MHz, maxi 25 mW e.r.p.
 Indice de protection : IP 31.



NB : L'impulsion doit être sans potentiel, ni polarité. (contact sec, fréquence maxi 1 Hz).



Eau Sanitaire

Code

720030

720090 Dispositif USB/radio

notice tech. 01218



- Dispositif USB/radio transmetteur + logiciel SW7200 pour la lecture et l'affichage des consommations.
 Transmission sans fil bidirectionnelle 868.0–868.6 MHz, maxi 25 mW e.r.p.
 Logiciel développé pour le système d'exploitation Microsoft® Windows.



Code

720090 FR

720096 clé USB/radio sans logiciel

Pour tous renseignements, chiffrages ou assistance sur les répartiteurs MONITOR, veuillez contacter la société THERMADOR.

Acquisition des données de consommation grâce à un dispositif USB/radio ou d'un concentrateur de données.

Le releveur de compteurs, avec son PC muni de système d'exploitation Microsoft® Windows et de sortie USB, peut récupérer, à l'aide du dispositif USB/radio et du logiciel SW7200 code 720090, les unités de consommation thermique des répartiteurs de tout l'édifice, en entrant simplement dans la cage d'escalier et aux différents étages de l'édifice.

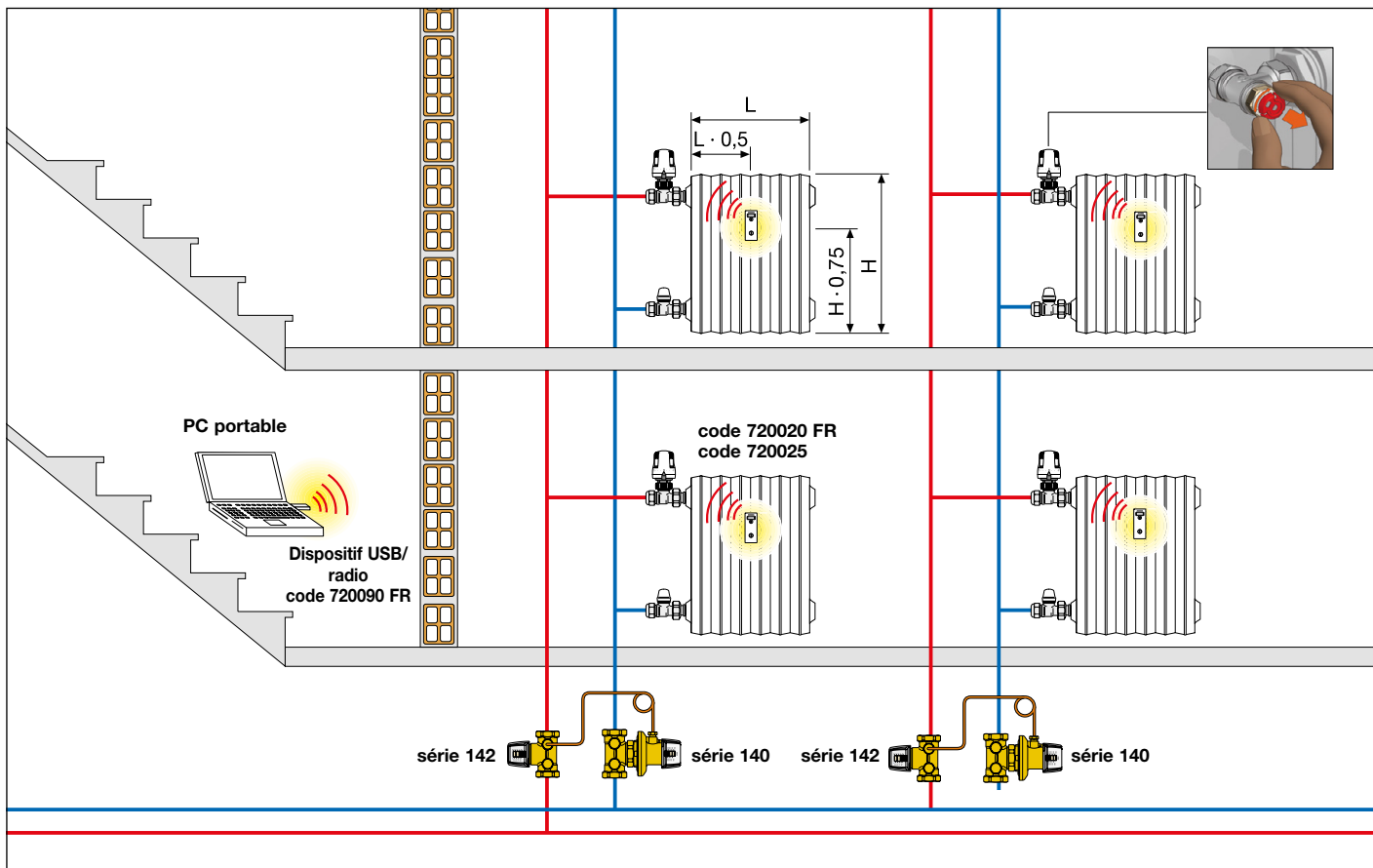

Adaptation hydraulique

L'ajout de têtes thermostatiques, si elles ne sont pas déjà présentes, nécessite l'équilibrage des colonnes montantes du réseau de chauffage.

Par exemple, chaque colonne montante devrait être équipée :

- d'un régulateur de pression différentielle série 140
- d'une vanne d'arrêt et de pré réglage série 142.

Étude préliminaire (compétence de l'installateur/gestionnaire).

Répertorié :

- Nombre de radiateurs
- Typologie des robinets/tés de réglage
- Typologie de fixation du répartiteur

Opérations de montage et de relevé (compétence de l'installateur) :

- Montage robinet/té de réglage/tête thermostatique
- Montage du répartiteur selon le positionnement et les fixations
- Remplissage de la fiche "Relevé de l'appartement"

Paramétrage (compétence de l'installateur/gestionnaire) :

- Paramétrage sur place des répartiteurs
- Vérification fonctionnelle de la transmission radio

Codes complémentaires

Robinets thermostatiques DYNAMICAL®
série 230, 231, 232, 233, 234, 237

Robinets thermostatiques avec pré réglage
série 421, 422

Robinets thermostatiques
série 338, 339, 401, 402

Coudes et tés de réglage
série 342, 343, 431, 432

Robinets thermostatiques
série 220, 221, 222, 223, 224, 225, 226, 227

Têtes thermostatiques
série 200, 201, 202

Régulation de l'utilisateur à commande radio au lieu des commandes thermostatiques

Régulation électronique connectée pour radiateurs CALEFFI CODE®
série 215

notice tech. 01330
page 49

notice tech. 01195
page 50

notice tech. 01009
page 51

notice tech. 01009
page 51

notice tech. 01034
page 52-53

notice tech. 01034
page 54

notice tech. 01366
page 56-57

CHOIX DU KIT DE FIXATION MONITOR 2.0



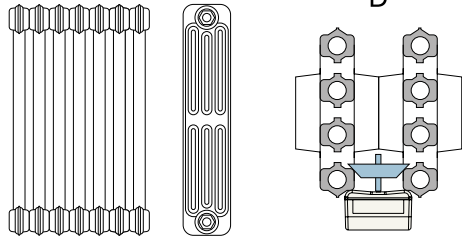
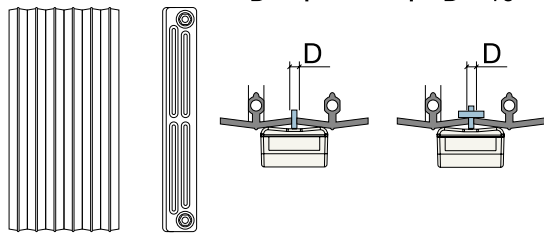
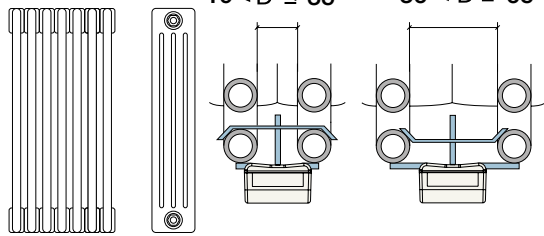
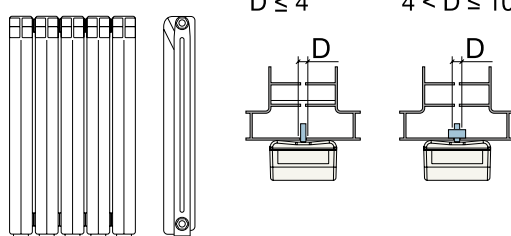
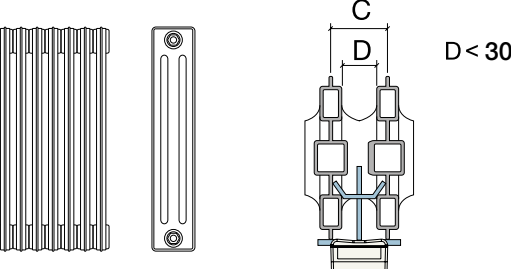

Radiateurs à éléments

SCHÉMA ACCOUPLEMENT KIT DE FIXATION

			SCHÉMA ACCOUPLEMENT	KIT DE FIXATION	
Colonnes en fonte		D	Espace entre éléments (D) inférieure ou égale à 30 mm	1A	720050*
			Espace entre éléments (D) supérieure à 30 mm	2A	720052*
Plaque en fonte		D ≤ 4 4 < D ≤ 10	Espace entre éléments (D) inférieure ou égale à 4 mm	1B	720060*
			Espace entre éléments (D) de 4,1 mm à 10 mm	2B	720061*
Tube acier à colonnes		19 < D ≤ 35 36 < D ≤ 65	Espace entre éléments (D) de 19 mm à 35 mm	1C	720053*
			Espace entre éléments (D) de 36 mm à 65 mm	2C	720055
Colonnes aluminium		D ≤ 4 4 < D ≤ 10	Espace entre éléments (D) inférieure ou égale à 4 mm	1D	720060*
			Espace entre éléments (D) de 4,1 mm à 10 mm	2D	720061*
Colonnes acier à diaphragme		D < 30	Entraxe entre les éléments (C) inférieur à 50 mm et espace (D) inférieure à 30 mm	1E	720052*
			Entraxe entre les éléments (C) supérieur ou égal à 50 mm et espace (D) inférieure di 30 mm	2E	720054*

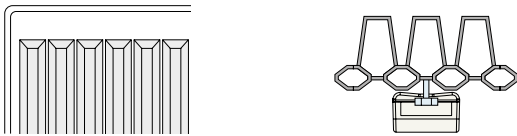
* Colisage minimum 5 unités

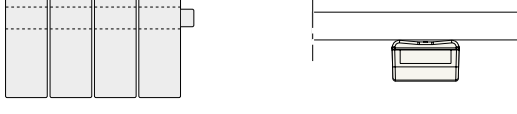
CHOIX DU KIT DE FIXATION MONITOR 2.0

Radiateurs panneaux		SCHÉMA ACCOUPEMENT	KIT DE FIXATION
Surface rainurée		Profil vertical	1F 720062*
Surface lisse		Surface lisse	
Tubes plats		Verticale	
		Horizontale	

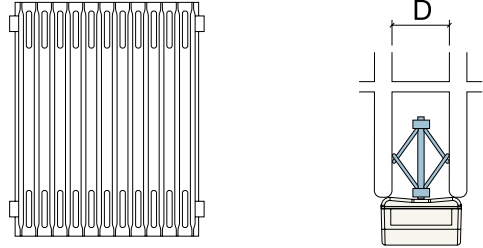
Radiateurs lamellaires		SCHÉMA ACCOUPEMENT	KIT DE FIXATION
Lamellaires		Espace entre les éléments (D) de 24 mm à 28 mm	1G 720063
		Espace entre les éléments (D) de 31 mm à 41 mm	2G 720064

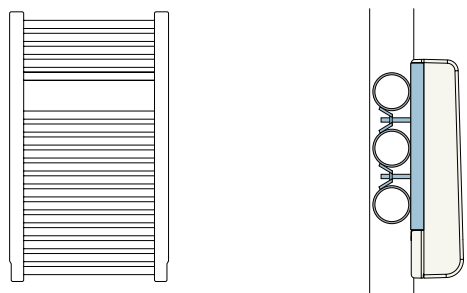
Chauffe-serviettes		SCHÉMA ACCOUPEMENT	KIT DE FIXATION
Tubes horizontaux		Chauffe-serviettes	1H 720050*

* Colisage minimum 5 unités

COMPOSANTS POUR INSTALLATIONS À ÉNERGIES RENOUVELABLES

Schémas présentés à titre indicatif

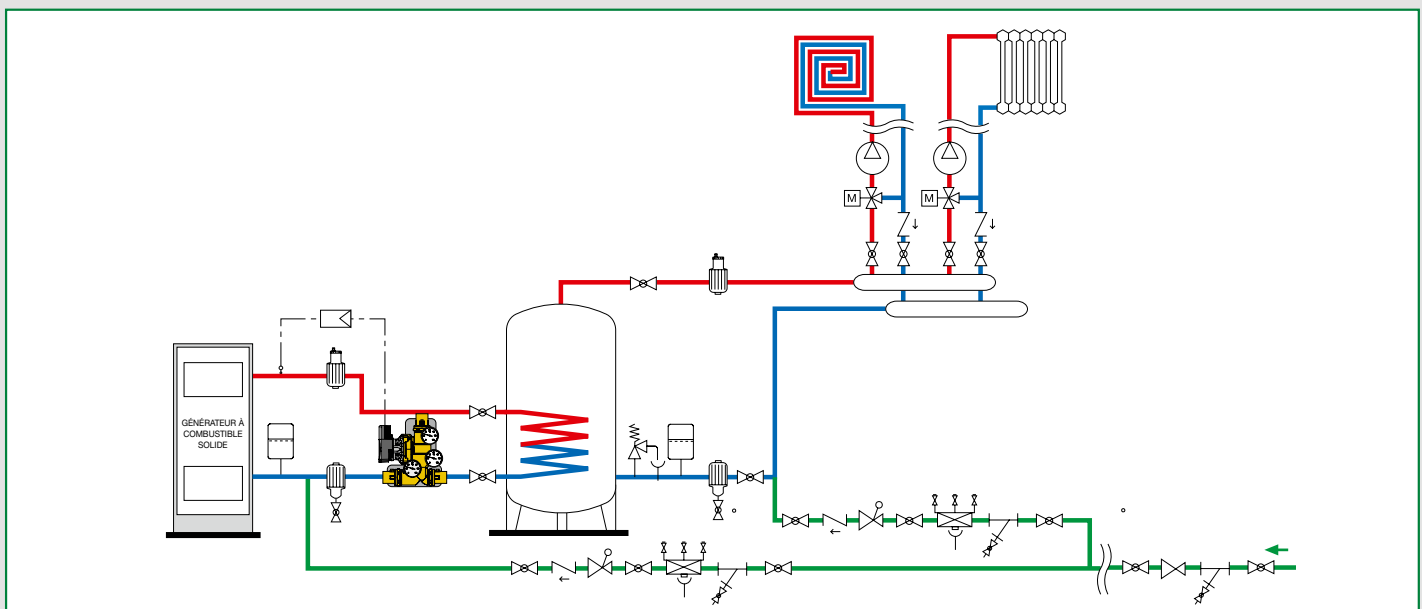
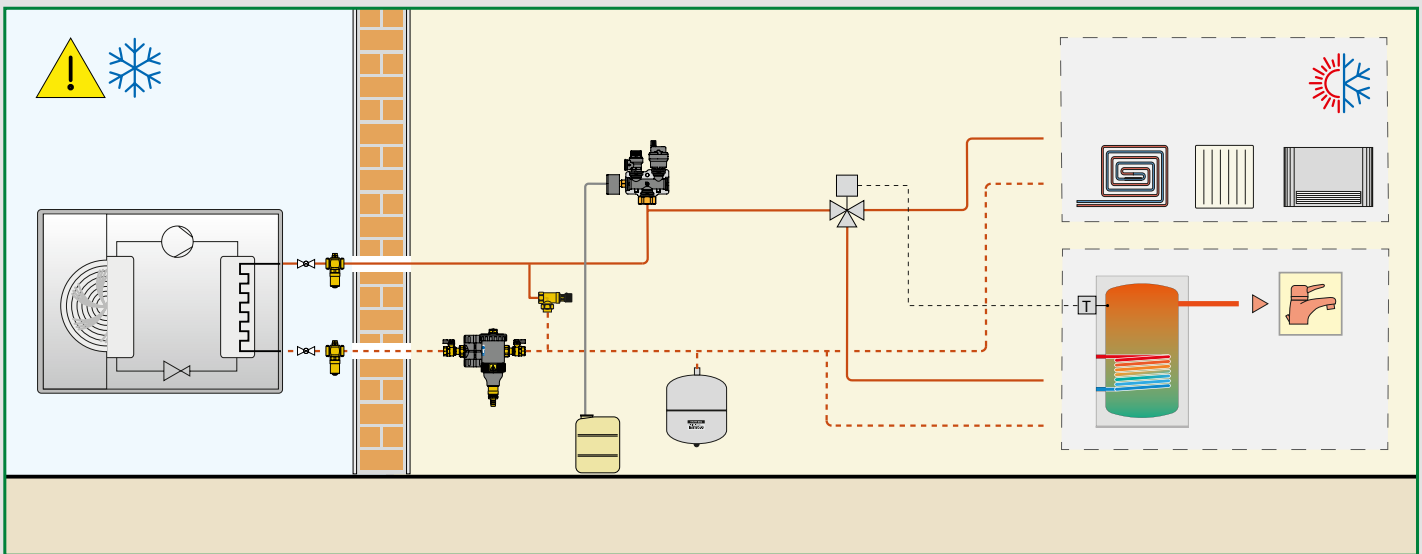
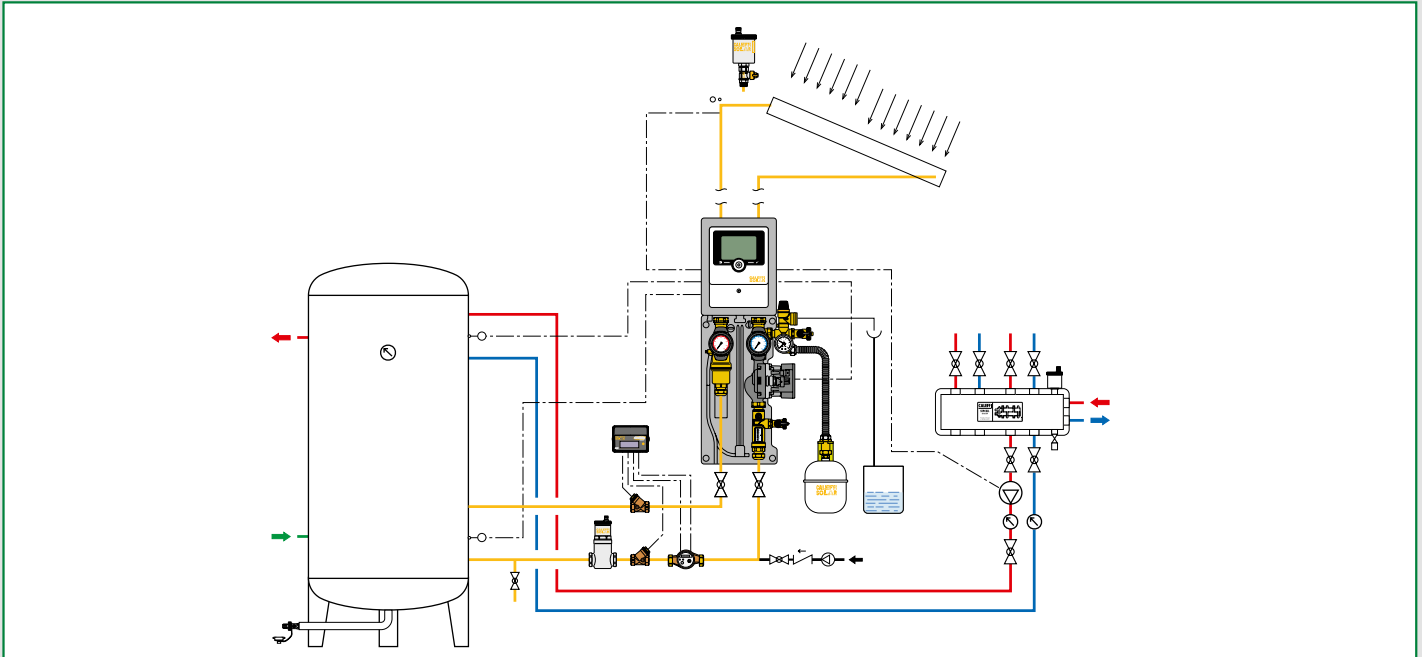

COMPOSANTS POUR INSTALLATIONS SOLAIRES

Les articles de la série CALEFFI SOLAR ont été spécialement conçus pour être utilisés sur les circuits primaires des installations solaires qui peuvent atteindre des températures élevées. En fonction du type d'installation la présence de glycol peut être nécessaire. Les matériaux des composants et leurs performances tiennent compte de ces conditions particulières de fonctionnement.

- Composants pour systèmes indirects

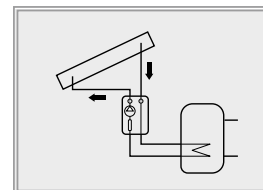

- Composants pour systèmes directs

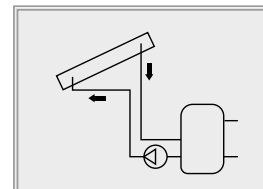

COMPOSANTS POUR INSTALLATIONS DE POMPES À CHALEUR

Les produits de la série CALEFFI GEO ont été spécifiquement conçus pour l'utilisation dans des installations de pompes à chaleur. Dans une installation avec pompe à chaleur géothermique, le fluide caloporteur est généralement un mélange d'eau et de fluide antigel car les températures peuvent être très basses. Les composants ont été réalisés avec des matériaux à hautes performances pour ce type d'application.

- Composants pour pompes à chaleur air-eau

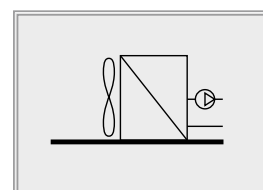

- Composants pour pompes à chaleur eau-eau

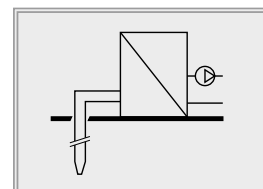

COMPOSANTS POUR INSTALLATIONS À BIOMASSE

La série de produits CALEFFI BIOMASS® a été spécialement réalisée pour être utilisée dans les circuits des installations avec générateurs à combustible solide type bois, fonctionnant à une température élevée avec fluide caloporteur eau ou eau glycolée. Les matériaux de fabrication des composants et leurs performances tiennent compte des exigences spécifiques de rendement et de sécurité des générateurs et des installations.

- Composants de sécurité et de protection

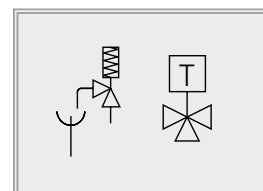

- Groupes de distribution et de recirculation

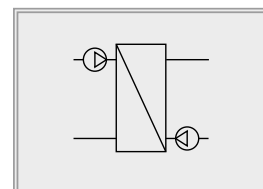

COMPOSANTS POUR INSTALLATIONS SOLAIRES

Schéma présenté à titre indicatif

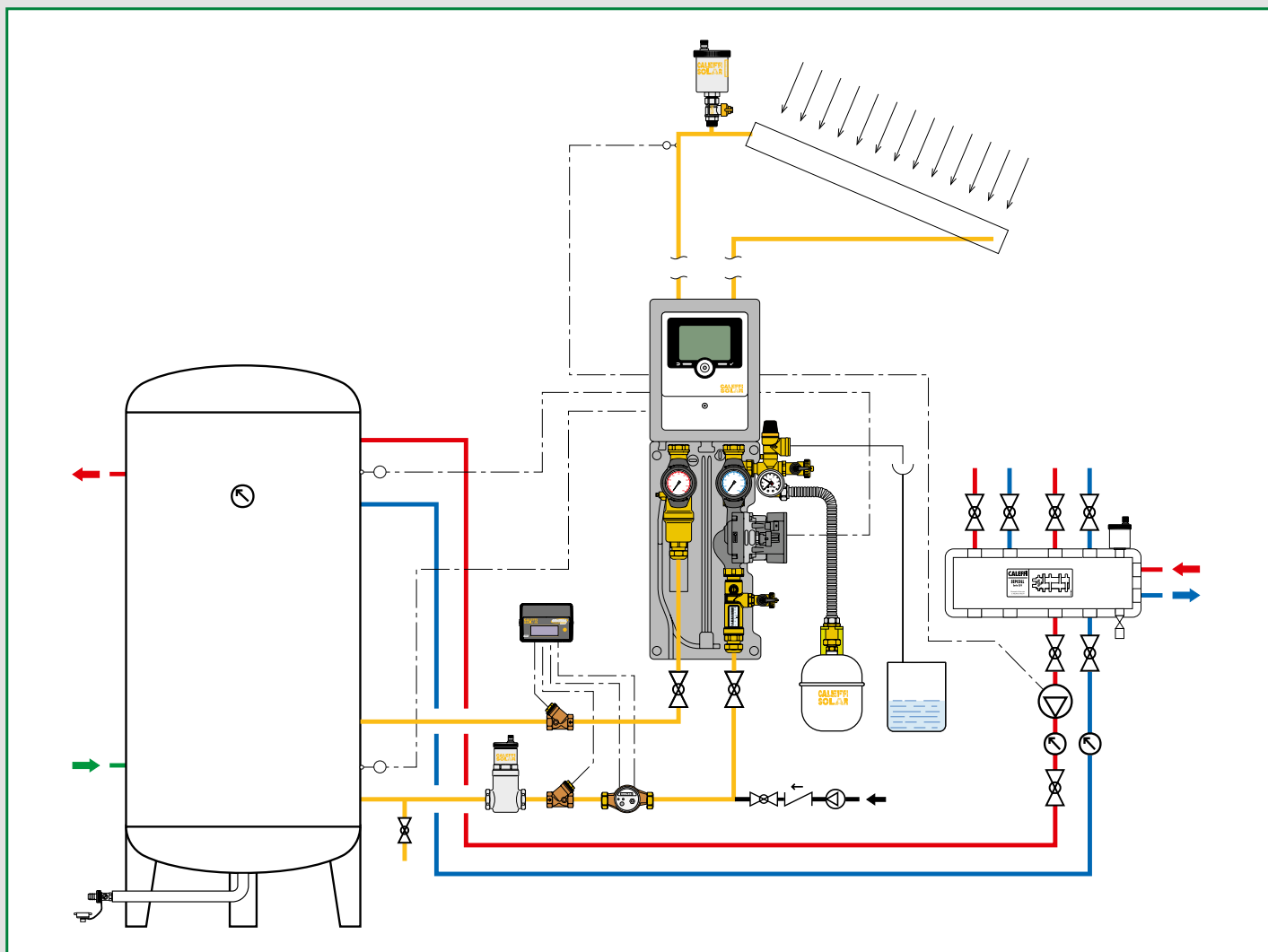

Souape de sécurité - Purgeurs d'air automatiques
Séparateurs d'air
Groupes de transfert
Raccords à compression étanchéité par joints O-Ring
Vanne d'équilibrage avec débitmètre
Vanne a sphère directionnelle motorisée
Vannes directionnelles thermostatiques
Mitigeurs thermostatiques
Kit de raccords
Soupape de sécurité température-pression
Dispositif de sécurité antigél

CALEFFI
SOLAR



Domestic Water Sizer



Cet outil permet de dimensionner les principaux composants pour installation sanitaire
Disponible sur www.caleffi.com et en appli pour smartphone sous iOS et Android®.

SOUPAPE DE SÉCURITÉ - PURGEURS D'AIR



253

notice tech. 01089

Soupape de sécurité pour installations solaires. Corps en laiton chromé. PN 10. Raccordement femelle-femelle. **Plage de température : -30-160 °C.** **Pourcentage maxi de glycol : 50 %.** Diamètre raccordement sortie majoré. Puissance d'évacuation : 1/2" - 50 kW; 3/4" - 100 kW. Homologation TÜV suivant TRD 721 - SV 100 § 7.7. Tarages : 2,5 - 3 - 4 - 6 - 8 - 10 bar.



Code					
253042	1/2" F x 3/4" F	2,5 bar		1	50
253043	1/2" F x 3/4" F	3 bar		1	50
253044	1/2" F x 3/4" F	4 bar		1	50
253046	1/2" F x 3/4" F	6 bar		1	50
253048	1/2" F x 3/4" F	8 bar		1	50
253040	1/2" F x 3/4" F	10 bar		1	50
253052	3/4" F x 1" F	2,5 bar		1	25
253053	3/4" F x 1" F	3 bar		1	25
253054	3/4" F x 1" F	4 bar		1	25
253056	3/4" F x 1" F	6 bar		1	25
253058	3/4" F x 1" F	8 bar		1	25
253050	3/4" F x 1" F	10 bar		1	25



250

notice tech. 01133

Ensemble composé de :
- Purgeur automatique pour installations solaires. Corps en laiton chromé. Pmax d'exercice : 10 bar. Pmax de purge : 2,5 bar. **Plage de température : -30-180 °C.** **Pourcentage maxi de glycol : 50 %.**
- Vanne d'arrêt avec joint. Corps en laiton chromé. Pmax d'exercice : 10 bar. **Plage de température : -30-200 °C.** **Pourcentage maxi de glycol : 50 %.**

Code				
250831	3/8" M	sans vanne d'arrêt	1	50
250931	3/8" M		1	50

251

DISCALAIR®

notice tech. 01135



Purgeur d'air pour installations solaires. Corps en laiton chromé. Raccord femelle. Pmax d'exercice : 10 bar. Pmax de purge : 10 bar. **Plage de température : -30-160 °C.** **Pourcentage maxi de glycol : 50 %.**

Code				
251004	1/2" F		1	10



250

notice tech. 01133

Ensemble composé de :
- Purgeur automatique pour installations solaires. Corps en laiton chromé. Pmax d'exercice : 10 bar. Pmax de purge : 5 bar. **Plage de température : -30-180 °C.** **Pourcentage maxi de glycol : 50 %.**
- Vanne d'arrêt avec joint. Corps en laiton chromé. Pmax d'exercice : 10 bar. **Plage de température : -30-200 °C.** **Pourcentage maxi de glycol : 50 %.**



Code				
250031	3/8" M	sans vanne d'arrêt	1	25
250131	3/8" M		1	25
250041	1/2" M	sans vanne d'arrêt	1	25



250

notice tech. 01133

Vanne d'arrêt avec joint. Corps en laiton chromé. Pmax d'exercice : 10 bar. **Plage de température : -30-200 °C.** **Pourcentage maxi de glycol : 50 %.**



Code				
250300	3/8" M x 3/8" F	- poignée papillon	1	10
250400	1/2" M x 1/2" F	- poignée longue	1	10

Le purgeur d'air automatique doit être isolé une fois le remplissage de l'installation effectué.



SÉPARATEURS D'AIR



251 DISCAL®

notice tech. 01134

Séparateur d'air pour installations solaires.
Corps en laiton chromé.
Raccordement femelle-femelle.
Pmax d'exercice : 10 bar.
Pmax de purge : 10 bar.
Plage de température : -30-160 °C.
Pourcentage maxi de glycol : 50 %.

Code			
251003	3/4" F	1	10



251 DISCAL®

notice tech. 01134

Séparateur d'air pour installations solaires.
Corps en laiton chromé.
Raccordement femelle-femelle.
Avec vidange.
Pmax d'exercice : 10 bar.
Pmax de purge : 10 bar.
Plage de température : -30-160 °C.
Pourcentage maxi de glycol : 50 %.

Code			
251006	1" F	1	-
251007	1 1/4" F	1	-



251 DISCAL®

notice tech. 01134

Séparateur d'air pour installations solaires,
pour tuyauterie verticale.
Corps en laiton chromé.
Raccordement femelle-femelle.
Pmax d'exercice : 10 bar.
Pmax de purge : 10 bar.
Plage de température : -30-160 °C.
Pourcentage maxi de glycol : 50 %.

Code			
251905	3/4" F	1	-
251906	1" F	1	-



251

notice tech. 01197

Séparateur d'air manuel pour installations solaires.
Corps en laiton.
Raccordement femelle-femelle.
Pmax d'exercice : 10 bar.
Plage de température : -30-200 °C.
Pourcentage maxi de glycol : 50 %.

Code			
251093	3/4" F	1	10

Schéma d'application série 251 DISCAL® vertical



Schéma d'application série 251



GROUPES DE TRANSFERT

278

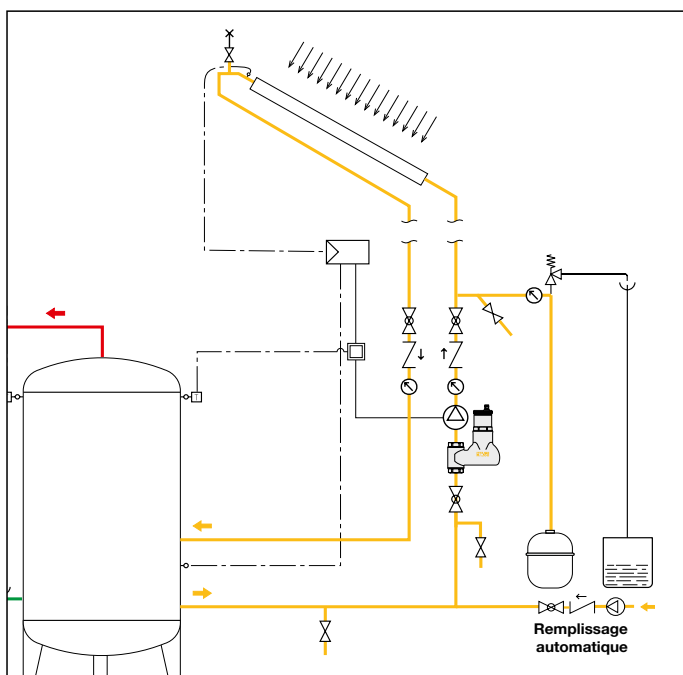
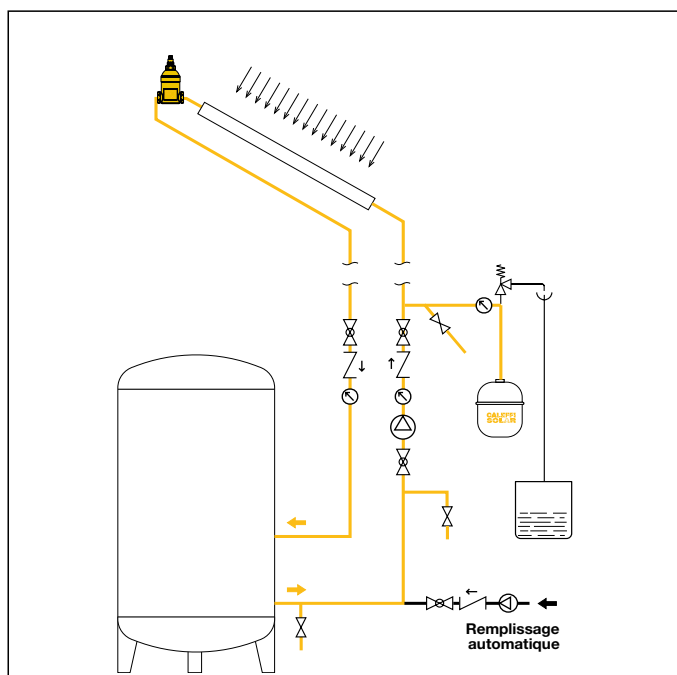
Groupe de transfert pour installations solaires, raccordement retour.
Alimentation : 230 V (~).
Pmax d'exercice : 10 bar.

Plage de température soupape de sécurité : -30-160 °C.

Tarage soupape de sécurité : 6 bar
(pour les autres tarages, voir série 253 en utilisant l'adaptateur code F21224).

Plage de température débitmètre : -10-110 °C.

Pourcentage maxi de glycol : 50 %.

Composé de :

- circulateur Solar;
- soupape de sécurité solaire série 253;
- robinet de remplissage/vidange;
- potence porte-accessoires avec manomètre;
- débitmètre;
- thermomètre retour;
- vanne d'arrêt avec clapet anti-retour;
- 2 raccords tétine;
- **coque d'isolation** préformée.



278

Groupe de transfert pour installations solaires, raccordement retour.
Alimentation : 230 V (~).
Pmax d'exercice : 10 bar.

Plage de température soupape de sécurité : -30-160 °C.

Tarage soupape de sécurité : 6 bar
(pour les autres tarages, voir série 253 en utilisant l'adaptateur code F21224).

Plage de température débitmètre : -10-110 °C.

Pourcentage maxi de glycol : 50 %.

Composé de :

- circulateur Solar;
- soupape de sécurité solaire série 253;
- robinet de remplissage/vidange;
- potence porte-accessoires avec manomètre;
- débitmètre;
- thermomètre retour;
- vanne d'arrêt avec clapet anti-retour;
- 2 raccords tétine;
- **coque d'isolation** préformée.



Code	Échelle débitmètre (l/min)	Circulateur		
278050HE	3/4" F 1-13	UPM3 15-75*	1	-
278052HE	3/4" F 8-30	UPM3 15-75*	1	-

* Avec contrôle PWM

Code	Échelle débitmètre (l/min)	Circulateur		
278750HE	3/4" F 1-13	UPM3 15-75*	1	-
278752HE	3/4" F 8-30	UPM3 15-75*	1	-

* Avec contrôle PWM

GROUPES DE TRANSFERT

279

Groupe de transfert pour installations solaires, raccordement départ et retour.

Alimentation : 230 V (~).

Pmax d'exercice : 10 bar.

Plage de température soupape de sécurité : -30-160 °C.

Tarage soupape de sécurité : 6 bar (pour les autres tarages, voir série 253 en utilisant l'adaptateur code F21224).

Plage de température débitmètre : -10-110 °C.

Pourcentage maxi de glycol : 50 %.

Composé de :

- circulateur Solar;
- soupape de sécurité solaire série 253;
- 2 robinets de remplissage/vidange;
- potence porte-accessoires avec manomètre;
- débitmètre;
- dégazeur;
- thermomètre départ;
- thermomètre retour;
- 2 vannes d'arrêt avec clapet anti-retour;
- 2 raccords tétine;
- **coque d'isolation** préformée.

Prédisposé pour le raccordement au régulateur numérique DeltaSol® SLL.



278

Régulateur numérique DeltaSol® SLL.

Avec contrôle PWM.

Alimentation : 230 V (~).

Avec coque d'isolation à cellules fermées associable au groupes de transfert séries 278...HE et 279...HE.

Avec 3 sondes Pt1000, une quatrième en option.

Fonctions : régulateur de température différentielle avec fonctions supplémentaires et options.

Entrées : pour 4 sondes de température Pt1000

Sorties : 3 relais semi-conducteur
2 PWM.



Code



278005

1

-

F29883 Câble PWM

1

-

Code	Échelle débitmètre (l/min)	Circulateur		
279050HE	3/4" F 1-13	UPM3 15-75*	1	-
279052HE	3/4" F 8-30	UPM3 15-75*	1	-

* Avec contrôle PWM

ACCESSOIRES ET PIÈCES DE RECHANGE
GROUPES DE TRANSFERT

255

notice tech. 01136



Kit de raccordement pour vases d'expansion.
Comprenant :
- un flexible ondulé acier inox (L = 610 mm);
- un robinet d'arrêt automatique;
- un support de fixation mural (pour vases d'expansion jusqu'à 24 litres).

Pmax d'exercice : 10 bar.
Tmax d'exercice robinet : 110 °C.
Pourcentage maxi de glycol : 50 %.

Code

255007	3/4"	1	-
--------	------	---	---



255



Pompe de remplissage pour groupes de transfert séries 278 et 279.

Code

255010	1	-
--------	---	---



Vanne d'équilibrage avec débitmètre avec raccord tétine pour groupes de transfert série 266 et 267.

Code Echelle débitmètre (l/min)

258504	2-7
258534	3-10
258524	7-25



Débitmètre avec flotteur pour groupes de transfert série 278 et 279.

Code Echelle débitmètre (l/min)

278003	1-13
278004	8-30

Pièces de rechange pour groupes de transfert séries 266, 267, 268, 269, 278 et 279.

Code

161006	Sonde de rechange Pt1000 - température : -5-80 °C
257006	Sonde de rechange Pt1000 - température : -50-180 °C
161014	Doigt de gant pour sonde Pt1000
257007	Thermomètre de départ pour séries 267, 269 et 278
257008	Thermomètre de retour pour séries 266, 267, 268, 269, 278 et 279
278006	Régulateur numérique DeltaSol [®] SLL avec contrôle PWM
R29435	Manomètre pour groupes séries 278, 279
F29885	Circulateur UPM3 pour séries 278HE et 279HE, avec câble
F21224	Adapt. soupape série 253 1/2" pour séries 266, 267, 278 et 279
F000602	Soupape de sécurité 6 bar

VANNE À SPHÈRE -
RACCORD UNION TROIS PIÈCES -
ROBINET D'ARRÊT À SPHÈRE

240

notice tech. 01185



Vanne à sphère pour installations solaires.
Corps et sphère en acier inox AISI 316.
PN 63.
Raccordements femelle-femelle.
Poignée longue en acier inox AISI 304.
Plage de température : -30-200 °C.
Pourcentage maxi de glycol : 50 %.

Code

240400	1/2"	1	5
240500	3/4"	1	5
240600	1"	1	5



588



Raccord trois pièces pour installations solaires.
Pmax d'exercice : 16 bar.
Plage de température : -30-160 °C.
Pourcentage maxi de glycol : 50 %.
Écrou nickelé noir.

Code

588052	3/4" F x M avec raccord union	1	25
588062	1" F x M avec raccord union	1	20



5580



Robinet d'arrêt à sphère pour vase d'expansion, avec robinet de vidange.
Pmax d'exercice : 6 bar.
Tmax d'exercice : 120 °C.

Code

558052	3/4"	1	25
558062	1"	1	20



RACCORDS À COMPRESSION ÉTANCHÉITÉ PAR JOINTS O-RING



2540

Raccord femelle avec joints O-Ring pour installations solaires. Pour tube cuivre recuit ou écroui, laiton, acier doux et inox. Pmax d'exercice : 16 bar. **Plage de température : -30-160 °C. Pourcentage maxi de glycol : 50 %.** Ecrou nickelé noir.

Code			
254055	3/4" F - Ø 15	1	25
254058	3/4" F - Ø 18	1	25
254052	3/4" F - Ø 22	1	25
254062	1" F - Ø 22	1	25
254068	1" F - Ø 28	1	10



2546

Té avec joints O-Ring pour installations solaires. Pour tube cuivre recuit ou écroui, laiton, acier doux et inox. Pmax d'exercice : 16 bar. **Plage de température : -30-160 °C. Pourcentage maxi de glycol : 50 %.** Ecrou nickelé noir.

Code			
254602	Ø 22	1	20



2543

Manchon avec joints O-Ring pour installations solaires. Pour tube cuivre recuit ou écroui, laiton, acier doux et inox. Pmax d'exercice : 16 bar. **Plage de temp. : -30-160 °C. Pourcentage maxi de glycol : 50 %.** Ecrou nickelé noir.

Code			
254305	Ø 15	1	25
254308	Ø 18	1	25
254302	Ø 22	1	25



2547

Coude mâle, avec joints O-Ring pour installations solaires. Pour tube cuivre recuit ou écroui, laiton, acier doux et inox. Pmax d'exercice : 16 bar. **Plage de température : -30-160 °C. Pourcentage maxi de glycol : 50 %.** Ecrou nickelé noir.

Code			
254755	3/4" M - Ø 15	1	25
254758	3/4" M - Ø 18	1	25
254752	3/4" M - Ø 22	1	25



2544

Raccord mâle avec joints O-Ring pour installations solaires. Pour tube cuivre recuit ou écroui, laiton, acier doux et inox. Pmax d'exercice : 16 bar. **Plage de température : -30-160 °C. Pourcentage maxi de glycol : 50 %.** Ecrou nickelé noir.

Code			
254455	3/4" M - Ø 15	1	25
254458	3/4" M - Ø 18	1	25
254452	3/4" M - Ø 22	1	25
254465	1" M - Ø 15	1	25
254462	1" M - Ø 22	1	25



2548

Coude femelle, avec joints O-Ring pour installations solaires. Pour tube cuivre recuit ou écroui, laiton, acier doux et inox. Pmax d'exercice : 16 bar. **Plage de température : -30-160 °C. Pourcentage maxi de glycol : 50 %.** Ecrou nickelé noir.

Code			
254855	3/4" F - Ø 15	1	25
254858	3/4" F - Ø 18	1	25
254852	3/4" F - Ø 22	1	25



2540

Raccord mâle avec purge manuelle.

Code			
254001 CST	3/4" M x Ø 22	1	25



2545

Coude avec joints O-Ring pour installations solaires. Pour tube cuivre recuit ou écroui, laiton, acier doux et inox. Pmax d'exercice : 16 bar. **Plage de température : -30-160 °C. Pourcentage maxi de glycol : 50 %.** Ecrou nickelé noir.

Code			
254505	Ø 15	1	25
254508	Ø 18	1	25
254502	Ø 22	1	25



2540

Bouchon pour tube cuivre Ø 22.

Code			
254002	Ø 22	1	25

VANNE D'ÉQUILIBRAGE AVEC DÉBITMÈTRE

258

notice tech. 01148

Vanne d'équilibrage avec débitmètre, pour installations solaires.
Lecture directe du débit.
Corps de la vanne et débitmètre en laiton chromé.
Vanne à sphère pour réglage du débit.
Débitmètre à échelle graduée avec indicateur à déplacement magnétique.

Avec coque d'isolation

Pmax d'exercice : 10 bar.
Plage de température : -30-130 °C.
Pourcentage maxi de glycol : 50 %.
PATENT PENDING.

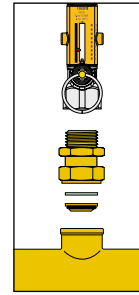

Kit de raccordement pour série 258 sur collecteurs 592622 et 592632.

Code

F29729 3/4" M x 3/4" F

Code	Plage de débit (l/min)		Emballage	
	3/4"	1"		
258503	2-7		1	5
258533	3-10		1	5
258523	7-28		1	5
258603	10-40		1	5

Schéma d'application pour l'équilibrage de 3 champs de capteurs solaires

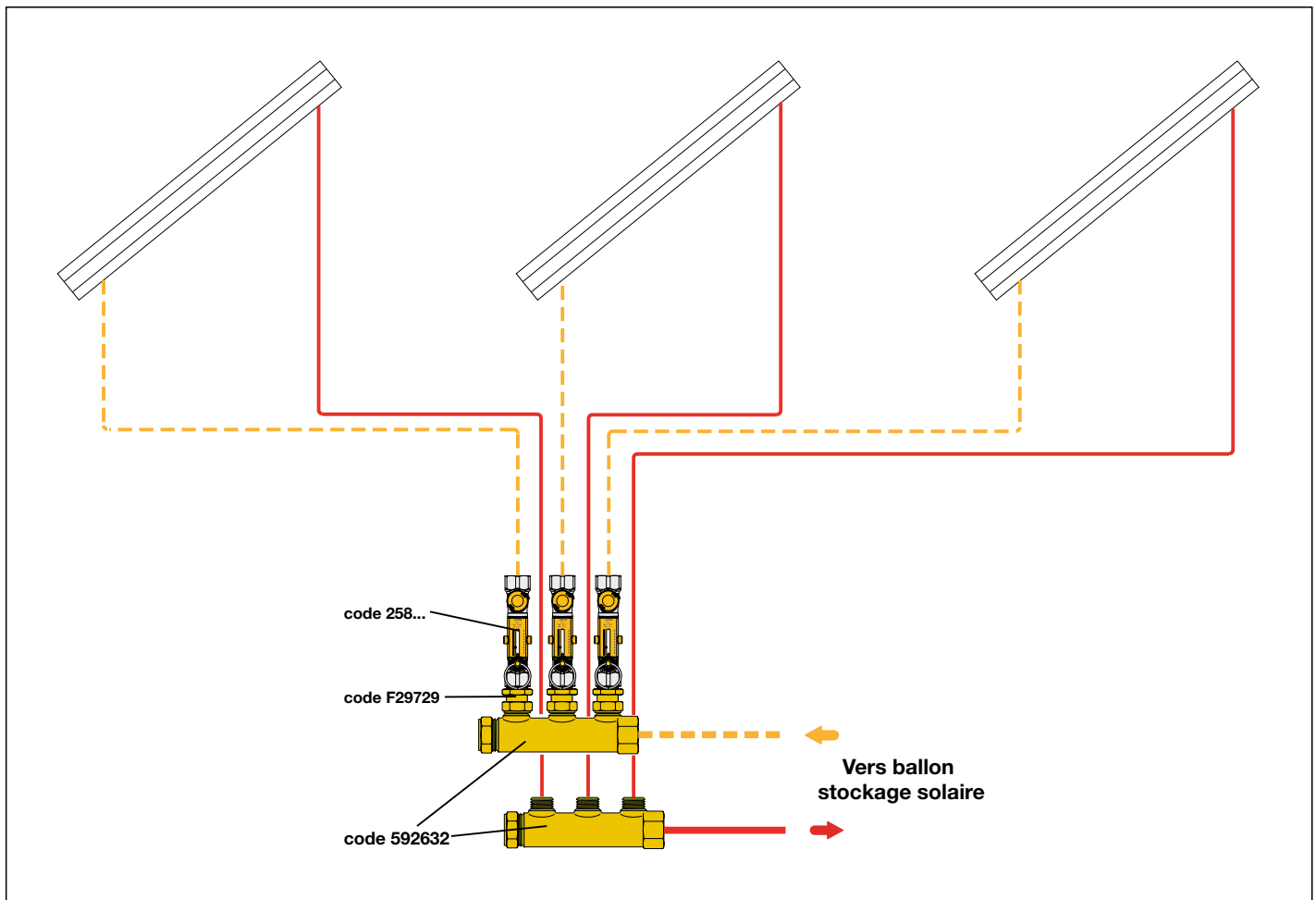

VANNE A SPHERE DIRECTIONNELLE MOTORISEE



6443

notice tech. 01132

Vanne à sphère trois voies directionnelle, motorisée.

Pmax d'exercice : 10 bar.

Δp max : 10 bar.

Plage de température : -5-110 °C.

Moteur trois points, avec contact auxiliaire.

Alimentation : 230 V (~) ou 24 V (~).

Puissance : 8 VA.

Pouvoir de coupure contact auxiliaire: 0,8 A (230 V).

Plage de température ambiante : 0-55 °C.

Indice de protection :

IP 44 (axe de manœuvre à la verticale),

IP 40 (axe de manœuvre à l'horizontale).

Temps de manœuvre : 10 s (rotation 90°).

Longueur câble d'alimentation : 100 cm.

Code		Tension V	Kv (m ³ /h)		
644346	1/2"	230	3,9	1	5
644356	3/4"	230	3,9	1	5
644357	3/4"	230	8,6	1	5
644366	1"	230	9,0	1	5
644348	1/2"	24	3,9	1	5
644358	3/4"	24	3,9	1	5
644359	3/4"	24	8,6	1	5
644368	1"	24	9,0	1	5



VANNES DIRECTIONNELLES THERMOSTATIQUES



2620

notice tech. 01335

Vanne directionnelle thermostatique pour installations solaires.

Corps en laiton antidézincification CR. Chromé.

Pmax d'exercice : 10 bar.

Réglage d'usine : 45 °C.

Tmax d'entrée : 100 °C.



2620

notice tech. 01335

Vanne directionnelle thermostatique pour installations solaires.

Corps en laiton antidézincification CR. Chromé.

Pmax d'exercice : 10 bar.

Réglage d'usine : 45 °C.

Tmax d'entrée : 100 °C.



Code	DN	Plage de réglage	Kv (m ³ /h)		
262040	15 1/2"	35-55 °C	1,5	1	10
262050	20 3/4"	35-55 °C	1,7	1	10



Code	DN	Plage de réglage	Kv (m ³ /h)		
262060	25 1"	38-52 °C	2,6	1	10

Schéma d'application vanne directionnelle thermostatique série 2620

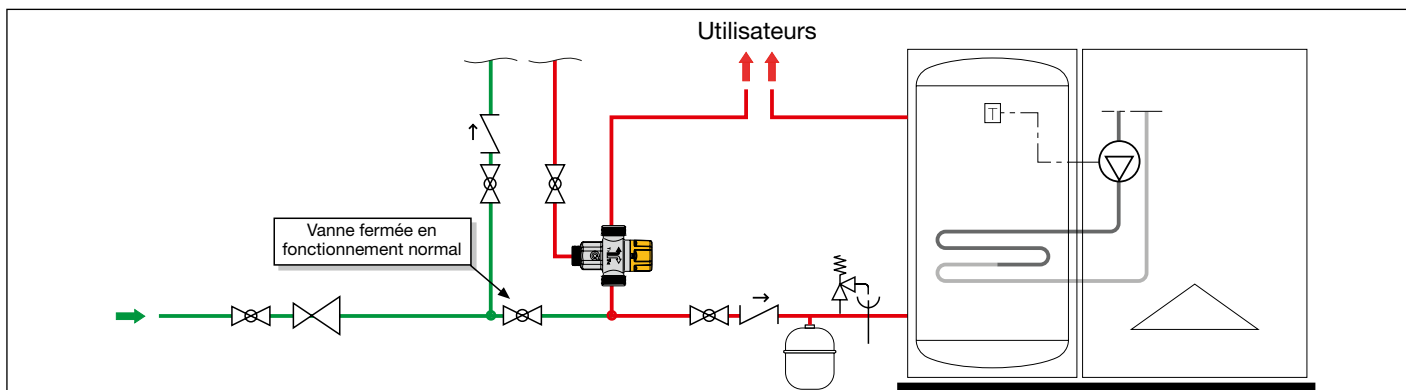
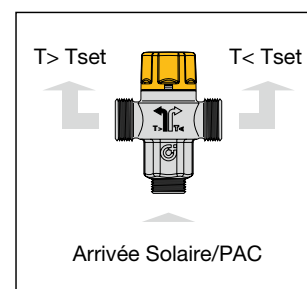
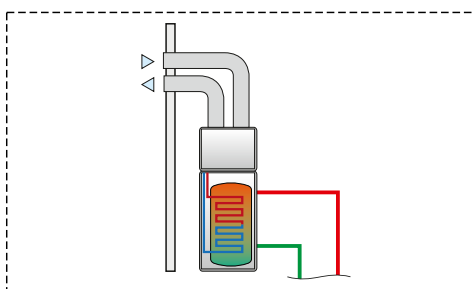
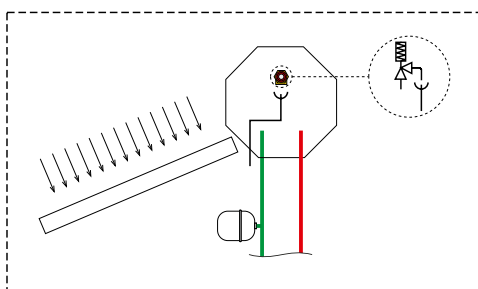

MITIGEURS THERMOSTATIQUES



2521 notice tech. 01127

Mitigeur thermostatique réglable, avec clapets anti-retour, pour installations solaires. Corps en laiton "LOW LEAD" antidé zincification CR. Chromé. Raccords unions filetés mâles. Pmax d'exercice : 14 bar. Tmax d'entrée : 100 °C.



Code	Plage de réglage	Kv (m³/h)		
252153	3/4"	30-65 °C	2,6	1 10



2521 notice tech. 01127

Mitigeur thermostatique réglable pour installations solaires. Corps en laiton "LOW LEAD" antidé zincification CR. Chromé. Raccords unions filetés mâles. Pmax d'exercice : 14 bar. Tmax d'entrée : 100 °C.



Code	Plage de réglage	Kv (m³/h)		
252140	1/2"	30-65 °C	2,6	1 10
252150	3/4"	30-65 °C	2,6	1 10

2521 notice tech. 01257

Mitigeur thermostatique réglable pour installations solaires centralisées. Corps en laiton antidé zincification CR. Raccords unions filetés mâles. Régulateur interne en technopolymère. Pmax d'exercice : 14 bar. Tmax d'entrée : 100 °C.



Code	Plage de réglage	Kv (m³/h)		
252151	3/4"	35-65 °C	4,5	1 10
252160	1"	35-65 °C	5,5	1 -
252170	1 1/4"	35-65 °C	7,6	1 -
252180	1 1/2"	35-65 °C	11,0	1 -
252190	2"	35-65 °C	13,3	1 -

Schéma d'application du mitigeur série 2521

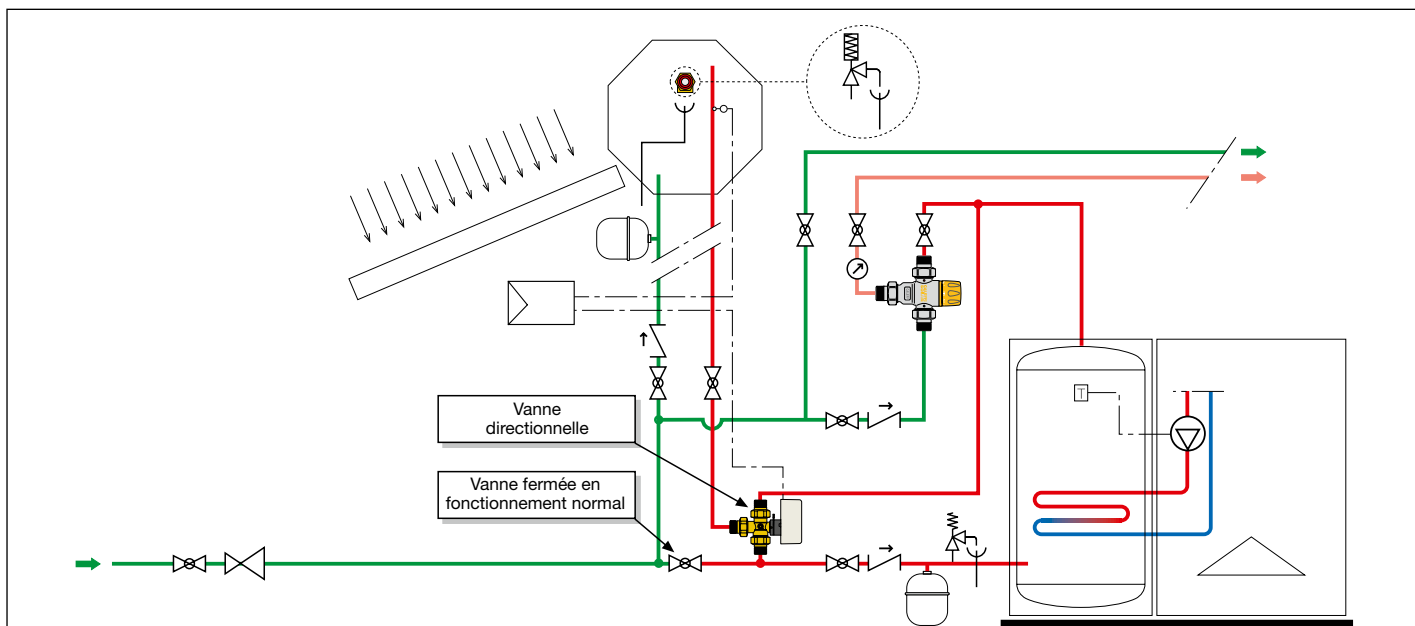





MITIGEURS THERMOSTATIQUES

2523  notice tech. 01129



Mitigeur thermostatique avec clapets anti-retour pour installations solaires, avec cartouche extractible. Corps en laiton. Raccords unions filetés mâles. Pmax d'exercice : 14 bar. **Tmax d'entrée: 110 °C.**







Code	Plage de réglage	Kv (m³/h)		
 252353	3/4"	30-65 °C 4,5	1	10
 252363	1"	30-65 °C 6,9	1	-
 252373	1 1/4"	30-65 °C 9,1	1	-

2523  notice tech. 01129



Mitigeur thermostatique pour installations solaires, avec cartouche extractible. Corps en laiton. Raccords unions filetés mâles. Pmax d'exercice : 14 bar. **Tmax d'entrée: 110 °C.**



Code	Plage de réglage	Kv (m³/h)		
252340	1/2"	30-65 °C 4,0	1	10
252350	3/4"	30-65 °C 4,5	1	10
252360	1"	30-65 °C 6,9	1	-
252370	1 1/4"	30-65 °C 9,1	1	-
 252380	1 1/2"	35-65 °C 14,5	1	-
 252390	2"	35-65 °C 19,0	1	-





2523
Cartouche de rechange. Pour mitigeur thermostatique série 2523.

Code			
252305	1/2" - 3/4"	1	-



2523
Cartouche de rechange. Pour mitigeur thermostatique série 2523.

Code			
252306	1" - 1 1/4"	1	-
252308	1 1/2" - 2"	1	-





MITIGEUR THERMOSTATIQUE ANTI-BRÛLURE

2527  notice tech. 01165



Mitigeur thermostatique réglable, avec clapets anti-retour et filtres. Dispositif avec sécurité anti-brûlure. Corps en laiton antidéminéralisation CR. Chromé. Raccords unions filetés mâles. Conforme aux normes NF 079 doc. 8, EN 15092, EN 1111, EN 1287. Pmax d'exercice : 10 bar. **Tmax d'entrée : 100 °C.**



Code	Plage de réglage	Kv (m³/h)		
 252714	1/2"	35-55 °C 1,5	1	10
 252713	3/4"	35-55 °C 1,7	1	10

Installations solaires hautes températures

Dans les installations solaires avec circulation naturelle (thermosiphon) primaire et chauffe-eau à bain-marie, la température de l'eau sanitaire contenue dans le chauffe-eau peut varier considérablement en fonction du rayonnement solaire et atteindre des valeurs très élevées sur de longues périodes.

En plein été, quand les prélèvements sont faibles, l'eau chaude en sortie de chauffe-eau peut atteindre une température d'environ 98 °C avant que les soupapes de sécurité température-pression ne se déclenchent. A cette température, l'eau chaude peut provoquer de graves brûlures, elle ne peut donc pas être utilisée directement. En effet, les températures supérieures à 50 °C peuvent provoquer des brûlures très rapidement. À 55 °C par exemple, une brûlure superficielle peut apparaître en 30 secondes et à 60 °C en 5 secondes.

Pour toutes ces raisons, il est nécessaire d'installer un mitigeur thermostatique en mesure :

- d'amener l'eau au point de puisage à une température inférieure à celle du chauffe-eau, sans danger pour l'utilisateur. Pour des motifs de sécurité et selon les prescriptions en vigueur, il est conseillé de régler la température pour que l'eau mitigée au point de puisage soit en-dessous de 50 °C.
- de maintenir constante, à la valeur réglée, la température de l'eau mitigée même si les conditions de température et de pression aux entrées changent.
- d'assurer un fonctionnement et des performances durables, en évitant les problèmes liés à la température continuellement élevée de l'eau à l'entrée de l'appareil.
- d'économiser l'eau chaude accumulée en limitant la température de l'eau du réseau d'alimentation en eau chaude.
- d'avoir un dispositif anti-brûlure en cas de manque d'eau froide en entrée.

Temps d'exposition suffisant à provoquer des brûlures partielles

Température	Adultes	Enfants 0-5 ans
70 °C	1 s	--
65 °C	2 s	0,5 s
60 °C	5 s	1 s
55 °C	30 s	10 s
50 °C	5 min	2,5 min

KIT DE RACCORDEMENT : BALLON SOLAIRE-CHAUDIÈRE ECS INSTANTANÉE

264 SOLARNOCAL

notice tech. 01163



Fonction

Le mitigeur thermostatique anti-brûlure, positionné à l'entrée du kit, contrôle la température de l'eau provenant du ballon solaire. Le thermostat, dont la sonde est positionnée sur la sortie d'eau chaude du ballon solaire, commande la vanne directionnelle, positionnée en sortie du kit. En fonction de la température réglée sur le thermostat, la vanne oriente le flux vers le circuit d'eau chaude sanitaire soit en provenance du ballon solaire, soit en provenance de la chaudière.

Schéma hydraulique de fonctionnement

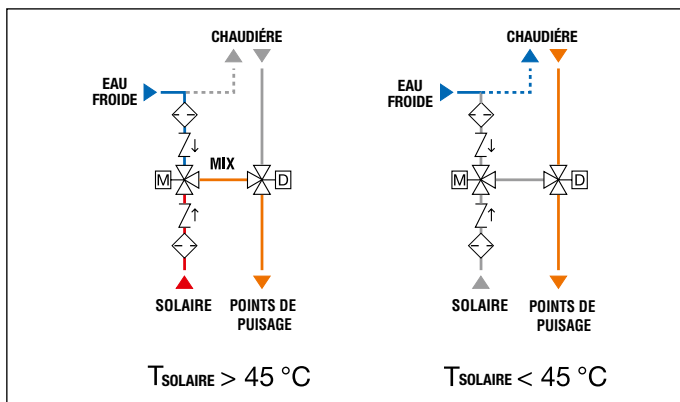

Kit de raccordement pour installations solaires **sans appoint**, production d'eau chaude par le ballon solaire ou une chaudière instantanée. Composé de :

- un mitigeur thermostatique anti-brûlure réglable par l'utilisateur, spécifique pour installations solaires, avec filtres et clapets anti-retours aux entrées eau chaude et eau froide;
- une vanne directionnelle avec moteur 3 points et contact auxiliaire;
- un thermostat avec sonde pour installations solaires, actionnant la vanne directionnelle, et **écran pour visualiser la température.**
- **une coque de protection.**

Association mitigeur-vanne directionnelle avec entrées-sorties orientables.

Mitigeur thermostatique

Corps en laiton antidézincification CR.
 Pmax d'exercice : 10 bar.
 Plage de réglage de la température : 35–55 °C.
Tmax d'entrée : 100 °C.

Vanne directionnelle

Corps en laiton.
 Pmax d'exercice : 10 bar.
 Plage de température : -5–110 °C.

Servomoteur

Moteurs 3 points.
 Alimentation: 230 V (~).
 Puissance : 8 VA.
 Pouvoir de coupure contact auxiliaire : 0,8 A (230 V).
 Plage de température ambiante: 0–55 °C.
 Indice de protection : IP 44 (axe de manœuvre à la verticale),
 IP 40 (axe de manœuvre à l'horizontale).
 Temps de manœuvre : 10 s.
 Longueur câble d'alimentation : 1 m.

Thermostat avec sonde

Alimentation : 230 V (~).
 Plage réglage de la température : 25–50 °C.
 Réglage d'usine : 45 °C.
 Indice de protection du boîtier : IP 54.

Code			
264352	3/4"	1	-

Pièces de rechange pour kit de raccordement série 264 et 265.

Code	
F29399	servomoteur
F29488	sonde Ø 6 mm
161014	doigt de gant pour sonde Pt1000

Schéma d'application kit SOLARNOCAL série 264

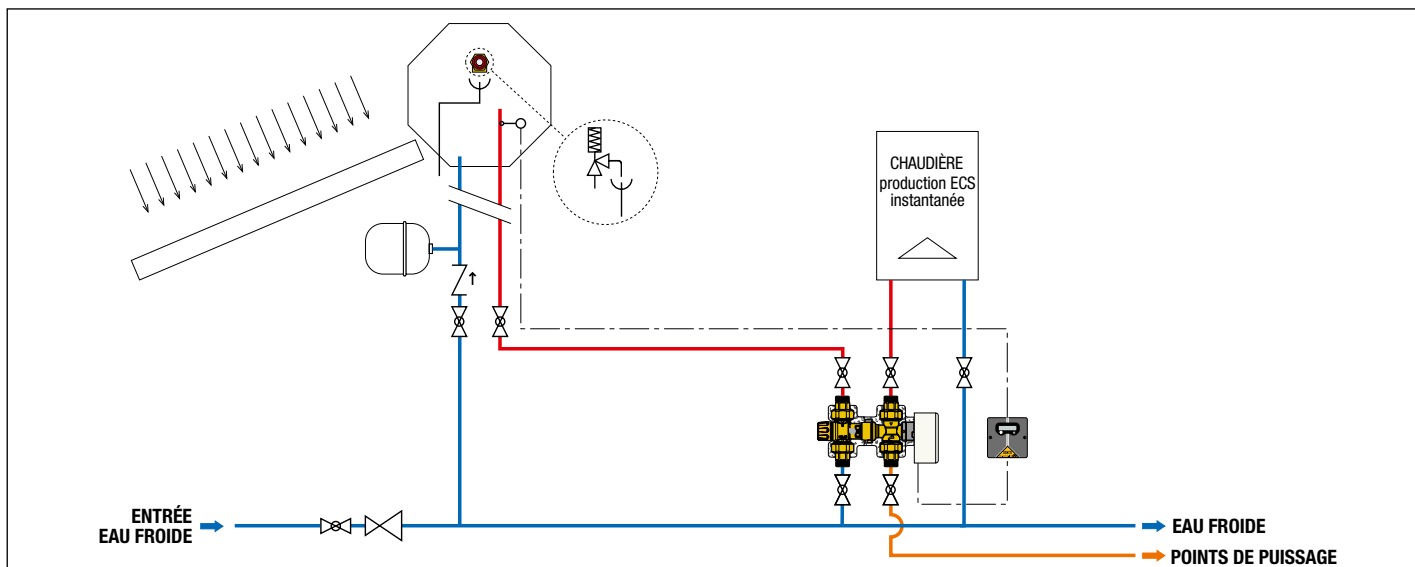

KIT DE RACCORDEMENT : BALLON SOLAIRE-CHAUDIÈRE AVEC MINI ACCUMULATION ECS

265 SOLARINCAL

notice tech. 01163



Fonction

La sonde du thermostat est positionnée sur la sortie d'eau chaude du ballon solaire. Le thermostat commande la vanne directionnelle, positionnée à l'entrée du kit. En fonction de la température réglée sur le thermostat, la vanne oriente le flux directement vers l'entrée eau chaude du mitigeur thermostatique ou vers la chaudière. Le mitigeur thermostatique anti-brûlure, positionné en sortie du kit, maintient en permanence la température du circuit d'eau chaude sanitaire.

Schéma hydraulique de fonctionnement



Schéma d'application kit SOLARINCAL série 265



Kit de raccordement pour installations solaires **avec appoint** par chaudière avec mini accumulation ou ballon.

Composé de :

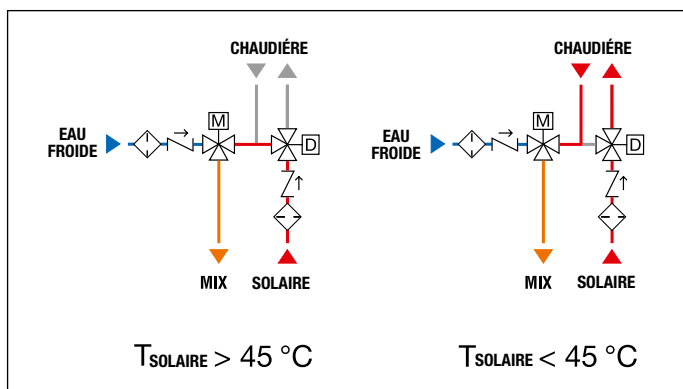
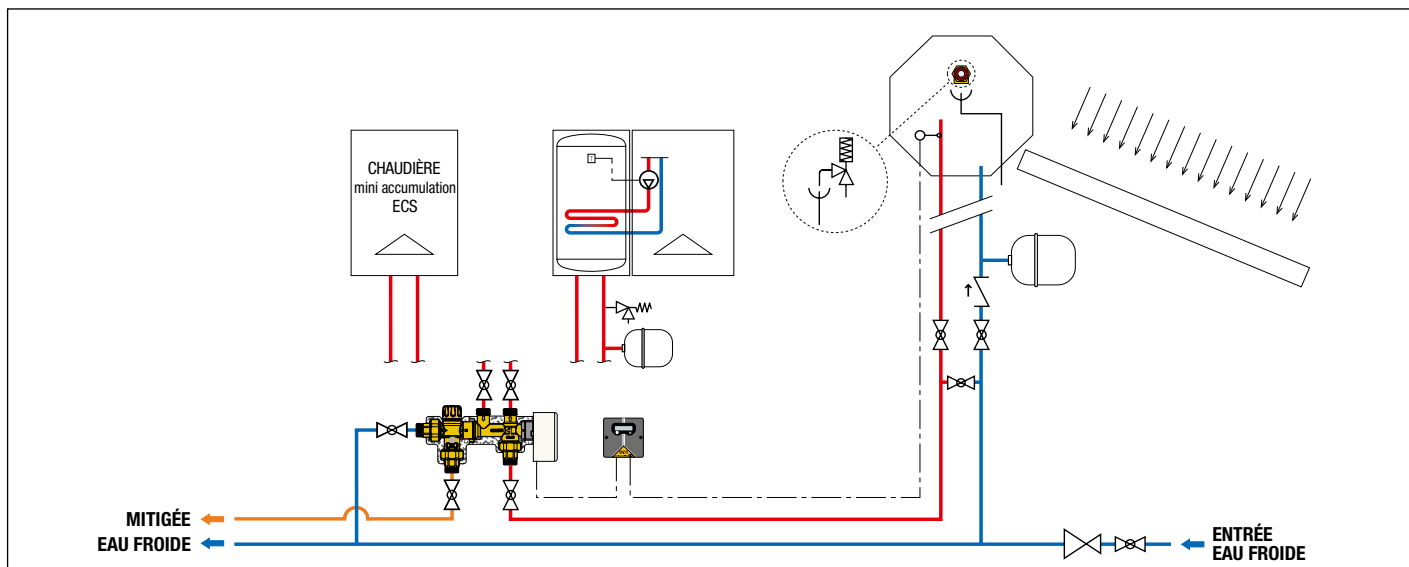
- un mitigeur thermostatique anti-brûlure réglable, avec filtres et clapets anti-retour aux entrées eau chaude et eau froide;
- une vanne directionnelle avec moteur 3 points et contact auxiliaire;
- un thermostat avec sonde pour installations solaires, intervenant sur la vanne directionnelle, et **écran pour visualiser la température.**
- **une coque de protection.**

Association mitigeur-vanne directionnelle avec entrées-sorties orientables.

Mitigeur thermostatique

Pour données techniques voir série 264.

Vanne directionnelle

Pour données techniques voir série 264.

Servomoteur

Pour données techniques voir série 264.

Thermostat avec sonde

Pour données techniques voir série 264.

Code

265352 3/4"



1 -

265



Thermostat avec écran pour visualiser la température dans le ballon solaire. Pour séries 264 et 265.

Alimentation : 230 V (~).

Plage de réglage : 25-50 °C.

Tarage d'usine : 45 °C.

Indice de protection : IP 54.



Code

265001

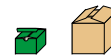

1 -

Accessoires pour kit de raccordement séries 264 et 265.

Code

264359 kit série 264 sans thermostat et sonde

265359 kit série 265 sans thermostat et sonde

F29525 boîtier relais 3 points

F29466 sonde Ø 15 mm

F29467 doigt de gant pour sonde Ø 15 mm

KIT THERMOSTATIQUE DE RACCORDEMENT : BALLON SOLAIRE-CHAUDIÈRE AVEC MINI ACCUMULATION

262 SOLARINCAL-T

notice tech. 01164



Fonction

À l'entrée du kit, la vanne directionnelle thermostatique reçoit l'eau chaude provenant du ballon solaire.
En fonction de la température réglée, la vanne dirige l'eau de façon proportionnelle et automatique vers le mitigeur thermostatique et/ou vers la chaudière avec ballon.
La vanne répartie les débits de manière à utiliser au maximum l'énergie de ballon solaire et de réduire au minimum les temps d'intervention de la chaudière.
Le mitigeur thermostatique anti-brûlure, positionné en sortie du kit, maintient constante en permanence la température du circuit d'eau chaude sanitaire.

Principe de fonctionnement

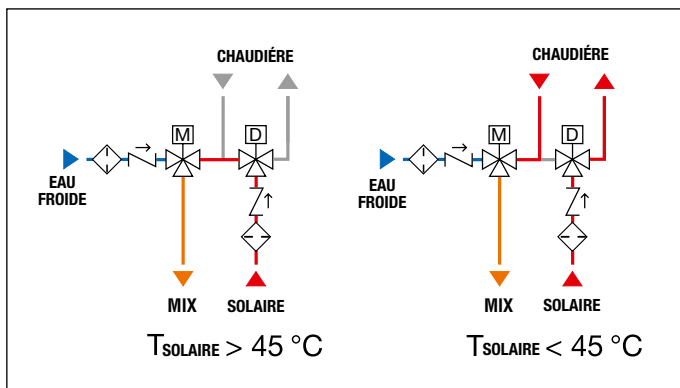

Kit de raccordement ballon solaire-chaudière, **avec appoint**.

- Composé de :
- un mitigeur thermostatique anti-brûlure réglable par l'utilisateur, spécifique pour installations solaires. Avec filtres et clapets anti-retour aux entrées eau chaude et eau froide;
 - une vanne directionnelle thermostatique;
 - **une coque de protection.**

Association mitigeur-vanne directionnelle avec entrées-sorties orientables.

Mitigeur

Corps en laiton antidécalcification CR.

Pmax d'exercice : 10 bar.

Plage de réglage de la température : 35-55 °C.

Tmax entrée : 100 °C.

Conforme aux normes NF 079 doc. 8, EN 15092, EN 1111, EN 1287.

Vanne directionnelle

Corps en laiton.

Pmax d'exercice : 10 bar.

Tarage d'usine : 45 °C.

Tmax d'entrée : 100 °C.

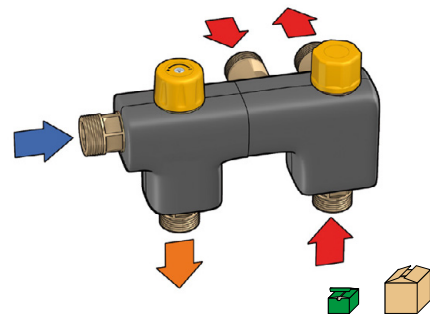

Code

262350	3/4"	1	-
F29384	mitigeur de remplacement pour séries 262 et 265	1	-

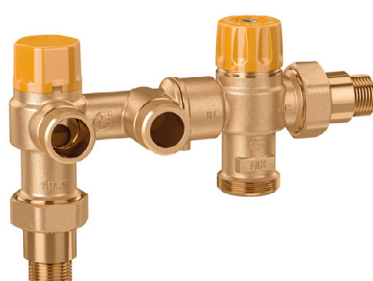

262 SOLARINCAL-T

notice tech. 01164

Kit de raccordement ballon solaire-chaudière, **avec appoint**.
Sans coque de protection.

Code

262342	1/2"	1	-
--------	------	---	---

Schéma d'application kit SOLARINCAL-T série 262

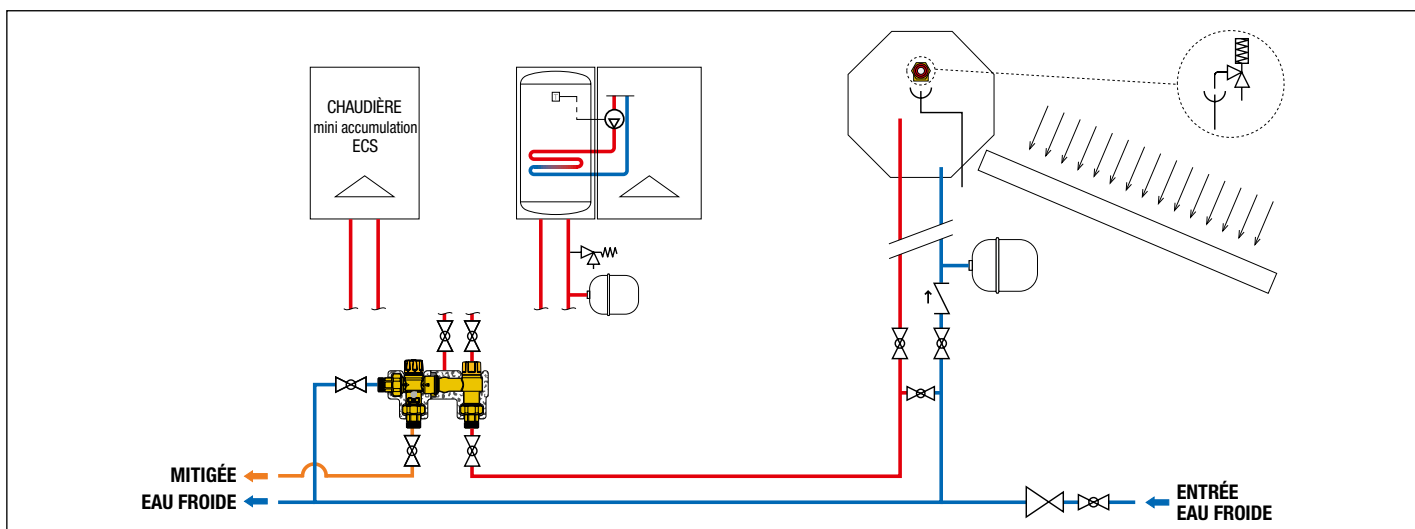

KIT THERMOSTATIQUE DE RACCORDEMENT : BALLON SOLAIRE-CHAUDIÈRE INSTANTANÉE

263 SOLARINCAL-T PLUS

notice tech. 01164



Fonction

À l'entrée du kit, la vanne directionnelle thermostatique reçoit l'eau chaude provenant du ballon solaire. En fonction de la température réglée, la vanne dirige l'eau de façon proportionnelle et automatique vers le mitigeur thermostatique et/ou vers la chaudière modulante à production d'eau chaude sanitaire instantanée.

La vanne répartie les débits de manière à utiliser au maximum l'énergie de ballon solaire et de réduire au minimum les temps d'intervention de la chaudière.

Un mitigeur thermostatique spécifique limite la température d'entrée chaudière pour éviter de trop fréquents allumages et extinctions, préjudiciables au bon fonctionnement de la chaudière.

Le mitigeur thermostatique anti-brûlure, positionné en sortie du kit, maintient constante en permanence la température du circuit d'eau chaude sanitaire.

Principe de fonctionnement

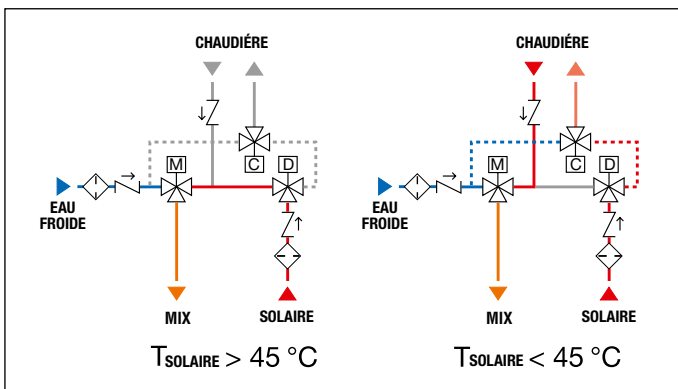

Kit de raccordement ballon solaire-chaudière, **avec appoint**.
Composé de :

- un mitigeur thermostatique anti-brûlure réglable par l'utilisateur spécifique pour installations solaires. Avec filtres et clapets anti-retour aux entrées eau chaude et eau froide;
- une vanne directionnelle thermostatique;
- un limiteur de température thermostatique;
- **une coque de protection.**

Mitigeur

Corps en laiton antidécalcification CR.

Pmax d'exercice : 10 bar.

Plage de réglage de la température : 35-55 °C.

Tmax entrée : 100 °C.

Conforme aux normes NF 079 doc. 8, EN 15092, EN 1111, EN 1287.

Vanne directionnelle

Corps en laiton antidécalcification CR.

Pmax d'exercice : 10 bar.

Tarage d'usine : 45 °C.

Tmax d'entrée : 100 °C.

Limiteur de température

Corps en laiton antidécalcification CR.

Tarage d'usine : 30 °C.

Tmax d'entrée : 85 °C.

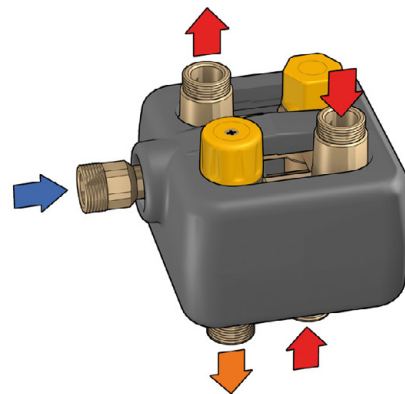

Code

263350 3/4"



1

-

Schéma d'application kit SOLARINCAL-T PLUS série 263

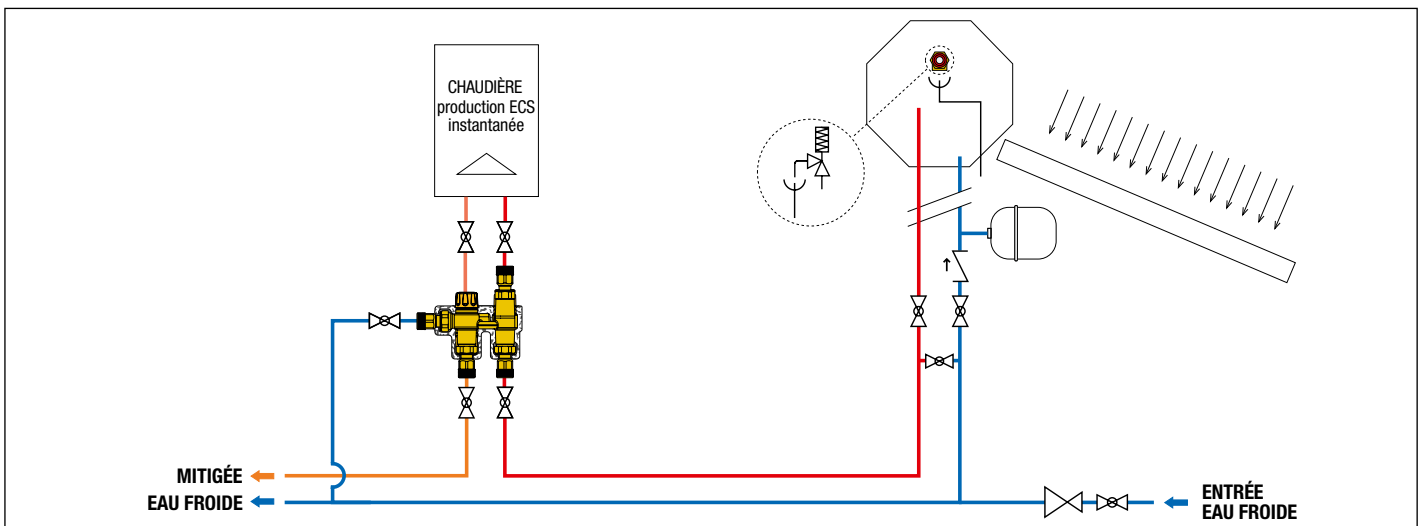

SOUPAPE DE SÉCURITÉ TEMPÉRATURE-PRESSION



309

notice tech. 01147

Soupape de sécurité combinée température-pression.
Pour protection des ballons d'eau chaude dans les installations solaires.

Corps en laiton antidécalcification CR. Chromé.

Température de tarage : 90 °C.

Puissance d'évacuation :

1/2" x Ø 15 : 10 kW.

3/4" x Ø 22 : 25 kW.

Tarages : 6 - 7 - 10 bar.

Homologué EN 1490 pour tarages : 7 - 10 bar.



Code

309461	1/2" M x Ø 15	6 bar	1	20
309471	1/2" M x Ø 15	7 bar	1	20
309401	1/2" M x Ø 15	10 bar	1	20
309561	3/4" M x Ø 22	6 bar	1	20
309571	3/4" M x Ø 22	7 bar	1	20
309501	3/4" M x Ø 22	10 bar	1	20

Fonction

La soupape de sécurité combinée température-pression contrôle et limite la température et la pression de l'eau chaude contenue dans un ballon d'eau chaude sanitaire solaire. Elle évite que la température de l'eau ne dépasse 100 °C et empêche ainsi la formation de vapeur.

Lorsque la valeur de tarage est atteinte, la soupape évacue une quantité d'eau suffisante pour que la température et la pression reviennent aux conditions normales de fonctionnement de l'installation.

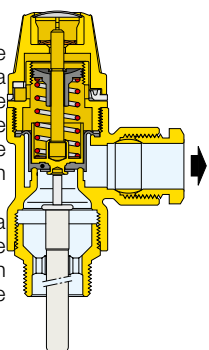

Certification selon la Norme Européenne EN 1490

La Norme Européenne EN 1490: 2000, intitulée "Soupapes pour le bâtiment - Soupapes de sécurité combinée température et pression - Tests et conditions nécessaires", décrit les caractéristiques de construction et de prestations auxquelles les soupapes TP doivent répondre.

Les soupapes de sécurité TP Caleffi série 309 sont certifiées conformes aux conditions de la Norme Européenne EN 1490.

Schéma d'application soupape série 309

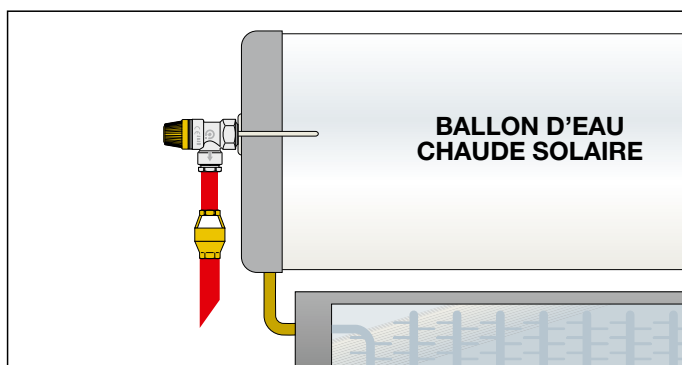

DISPOSITIF DE SÉCURITÉ ANTIGEL



603

ICECAL®

Dispositif de sécurité antigel.

Pour installations solaires, pour la protection du ballon.

Corps en laiton antidécalcification CR.

Pmax d'exercice : 10 bar.

Plage de température ambiante : -30-90 °C.

Température d'ouverture : 3 °C.

Température de fermeture : 4 °C.

PATENT.



Code

603040	1/2" F écrou	1	50
--------	--------------	---	----

Fonction

Le dispositif de sécurité antigel empêche la formation de glace dans les circuits d'eau sanitaire, évitant ainsi d'endommager le serpentin du ballon et les canalisations.

Lorsque la température minimum ambiante est atteinte, le dispositif s'ouvre, laissant s'échapper un filet d'eau, évitant ainsi la prise en glace. Lorsque la température ambiante remonte, l'action du dispositif s'inverse. À la fermeture du dispositif, l'installation retrouve ses conditions normales.

Position fermée

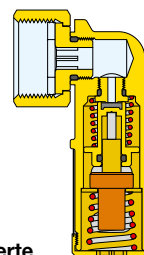

Position ouverte



Schéma d'application du dispositif série 603



COMPOSANTS POUR INSTALLATIONS DE POMPES À CHALEUR

Schémas présentés à titre indicatif

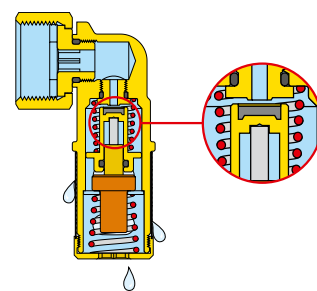
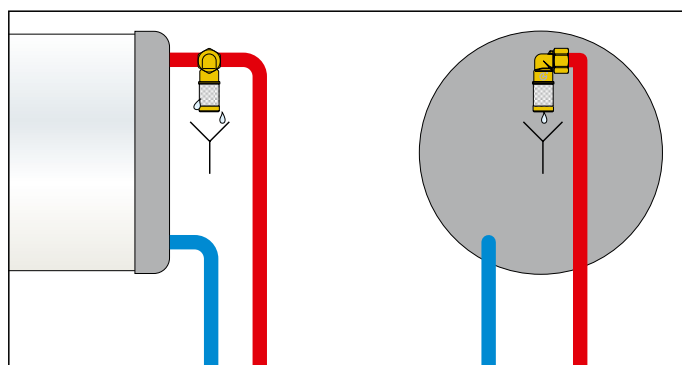
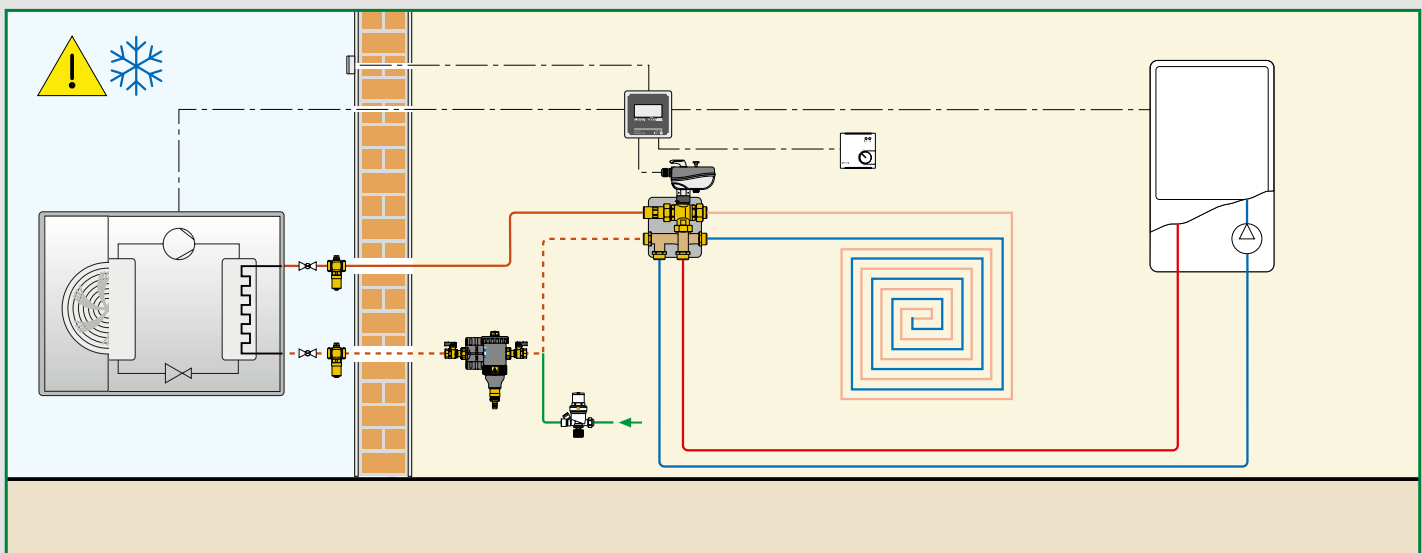
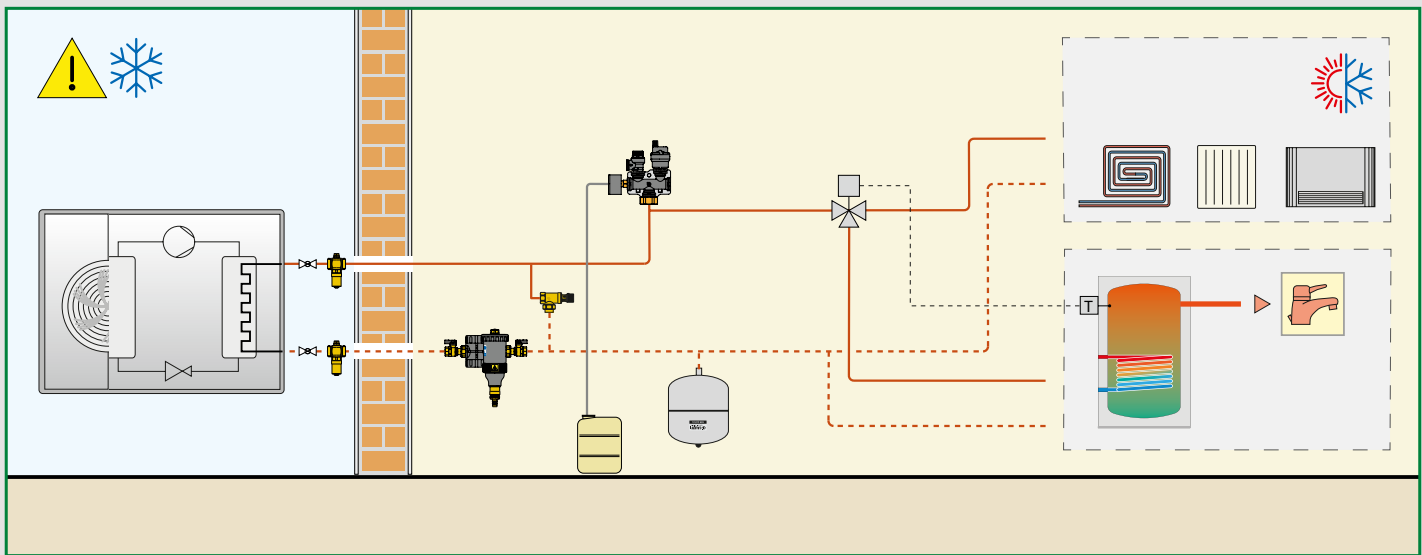

- Chandelier en matériau composite
- Groupe de décantation multifonction DIRTMAGPLUS®
- Protection antigel
- Soupape de pression différentielle
- Kit directionnel HYBRICAL®
- Collecteur géothermique prémonté
- Collecteur géothermique composable
- Vannes d'équilibrage et d'arrêt

CHANDELIER EN MATÉRIAU COMPOSITE

305

Chandelier en polymère avec accessoires pour installations de chauffage. Avec purgeur d'air, soupape de sécurité et manomètre.

Avec coque d'isolation.
Plage de température : 5-90 °C.
Jusqu'à 50 kW.



Code

305673 1" 3 bar avec soupape NF

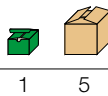

1 5

Schémas d'applications du chandelier série 305

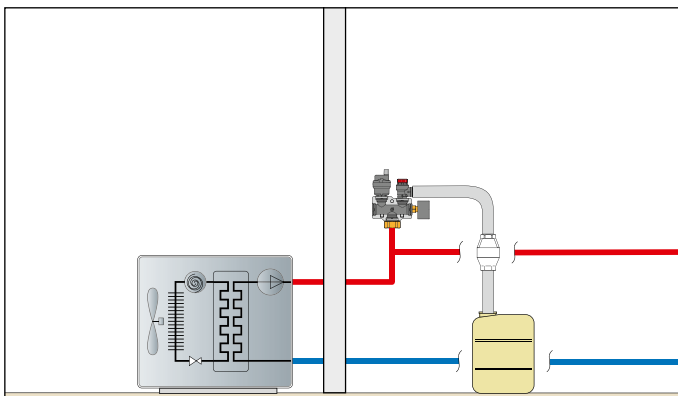
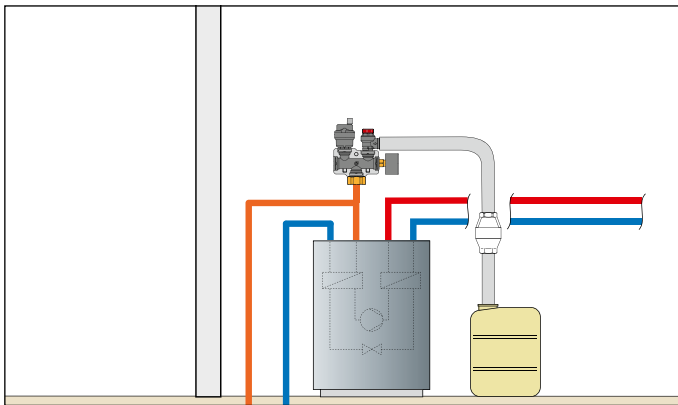

GROUPE DE DÉCANTATION MULTIFONCTIONS

5453

notice tech. 01258

DIRTMAGPLUS®

Groupe de décantation multifonctions avec pot de décantation et filtre. Protection renforcée du générateur et des composants hydrauliques contre les impuretés.

Corps en technopolymère. Pot de décantation avec grille interne en technopolymère, **avec aimants**.

Deux filtres inspectables avec mailles en acier :

1 de premier passage (de couleur bleu) déjà installé.

1 de maintien (de couleur gris) présent dans l'emballage.

Vannes d'arrêt avec écrou tournant, corps en laiton.

Raccordements filetés femelle. Montage en position horizontale, verticale ou 45°.

Robinet de vidange avec tétine.

Pmax d'exercice : 3 bar.

Plage de température : 0-90 °C.



PCT
INTERNATIONAL
APPLICATION
PENDING

Code

545375 3/4"

545376 1"

545377 1 1/4"



1 5

1 5

1 5

Problèmes engendrés par les impuretés contenues dans les circuits hydrauliques

Les différents dispositifs composant une installation de génie climatique sont exposés aux impuretés et aux risques d'usure qu'elles engendrent. Si les impuretés présentes dans le fluide caloporteur ne sont pas éliminées, elles peuvent compromettre le fonctionnement des appareils ou des composants; par exemple, les générateurs ou les échangeurs de chaleur, surtout au cours de la mise en service de l'installation, dès le premier passage. Ce dernier problème ne doit pas être sous-évalué, car les constructeurs de générateurs annulent souvent la garantie si leur produit n'est pas protégé de manière adéquate par un filtre, dès l'instant de sa mise en service. Actuellement, les pots de décantation et les filtres présents sur le marché ne sont pas en mesure d'assurer la protection des composants au cours de chaque phase de service.

Il est donc nécessaire de disposer d'un appareil multifonctions en mesure d'écarter tous ces problèmes, en éliminant efficacement les particules d'impuretés dans toutes conditions de service.

Schéma d'application du groupe de décantation multifonction série 5453

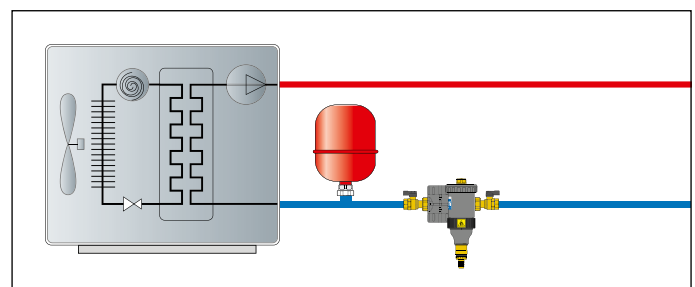

PROTECTION ANTIGEL



108

Soupape antigel. Corps en laiton.
 Pmax d'exercice : 10 bar.
 Plage de température d'exercice : 0-65 °C.
 Plage de température ambiante : -30-60 °C.
 Température d'ouverture : 3 °C.
 Température de fermeture : 4 °C.



Code	Racc.		
108601	1"	1	25
108701	1 1/4"	1	20
108801	1 1/2"	1	20



Cartouche de rechange pour soupape antigel.



Code		
F89046	1	-

Schémas d'applications du soupape antigel série 108

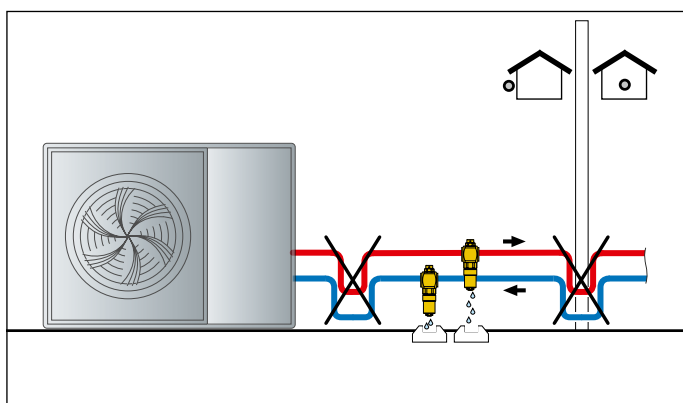
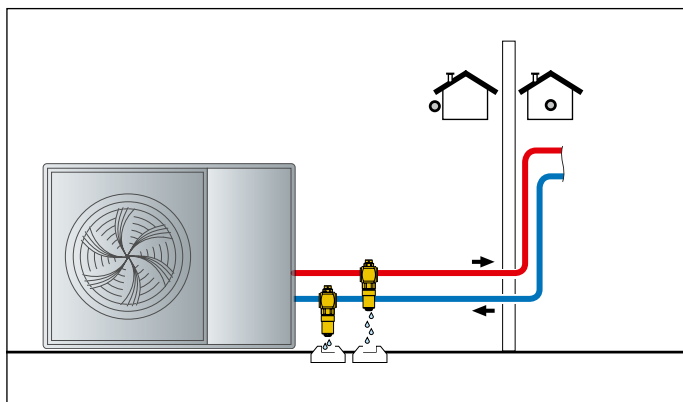

SOUPAPE DE PRESSION DIFFÉRENTIELLE



519

notice tech. 01007

Soupape de pression différentielle réglable avec échelle graduée.
 Pmax d'exercice : 10 bar.
 Plage de température : 0-110 °C.
 Pourcentage maxi de glycol : 30 %



Code	Plage de tarage m C.E.		
519500	3/4" 1-6	1	50
519504	3/4" 10-40	1	50
519700	1 1/4" 1-6	1	10

Schémas d'applications du soupape de pression différentielle série 519

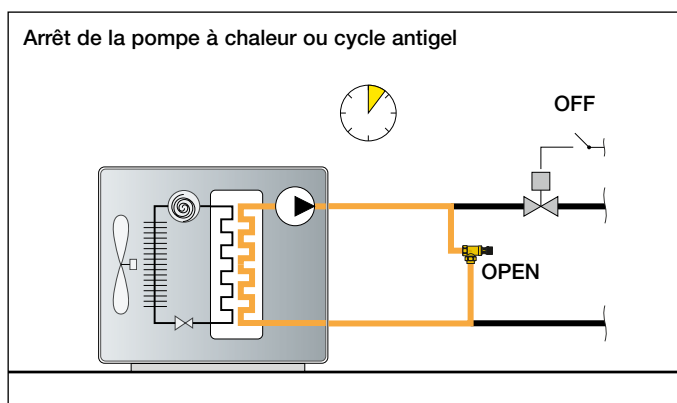
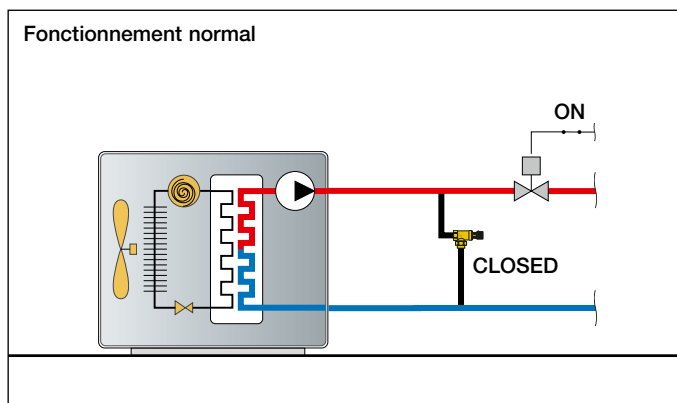

KIT DIRECTIONNEL



106 HYBRICAL® notice tech. 01233

Kit directionnel entre pompe à chaleur et chaudière.

Avec coque d'isolation.

- Composé de :
- vanne directionnelle,
 - kit de raccordement,
 - régulateur électronique,
 - sonde extérieure.

Alimentation : 230 V (AC).
 Pmax d'exercice : 10 bar.
 Plage de température : -10-110 °C.
 Fluides admissibles : eau, eau glycolée.
 Pourcentage maxi de glycol : 50 %.



Code	Racc.		
106160	1"	1	-



106 HYBRICAL® notice tech. 01233

Kit directionnel entre pompe à chaleur et chaudière.

Avec coque d'isolation.

- Composé de :
- vanne directionnelle,
 - régulateur électronique,
 - sonde extérieure.

Alimentation: 230 V (AC).
 Pmax d'exercice : 16 bar.
 Plage de température : -10-110 °C.
 Fluides admissibles : eau, eau glycolée.
 Pourcentage maxi de glycol : 50 %.



Code	Racc.		
106170	1 1/4"	1	-
106180	1 1/2"	1	-
106190	2"	1	-

Fonction

Le kit directionnel permet de raccorder de façon simple, les circuits hydrauliques, de la pompe à chaleur et de la chaudière, au circuit de chauffage, grâce au raccordement direct des trois circuits de façon compact.

Le fonctionnement est piloté par la centrale de régulation qui prévoit la mise en route ou l'arrêt de la PAC et de la chaudière, en fonction de la température extérieure relevée par la sonde.

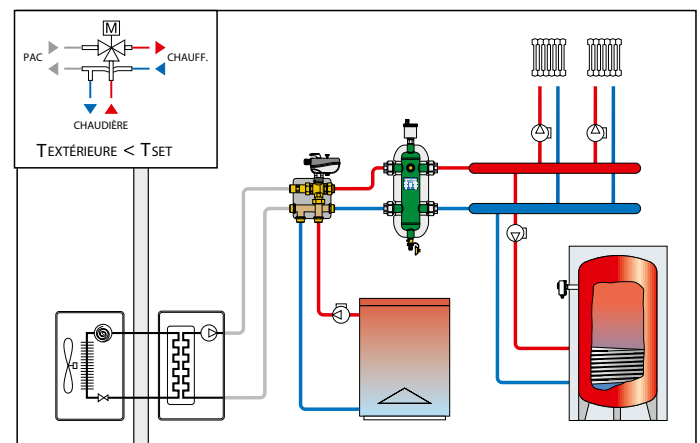
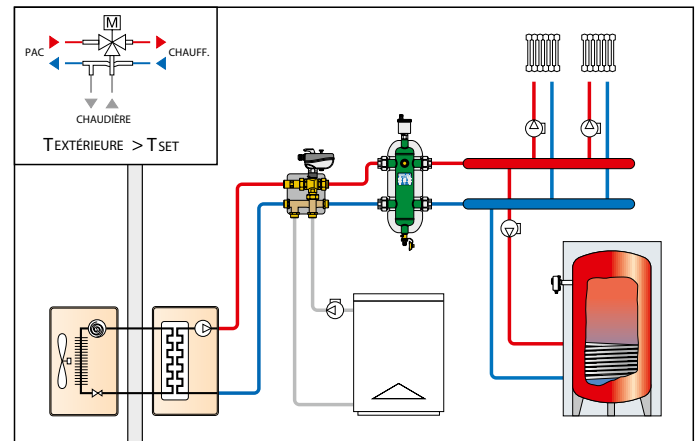

BLOC HYDRAULIQUE



106 HYBRICAL® notice tech. 01233

Bloc hydraulique.

Avec coque d'isolation.

- Composé de :
- vanne directionnelle,
 - kit de raccordement.

Alimentation: 230 V (AC).
 Pmax d'exercice : 10 bar.
 Plage de température : -10-110 °C.
 Fluides admissibles : eau, eau glycolée.
 Pourcentage maxi de glycol : 50 %.



Code	Racc.		
106060	1"	1	-

Fonction

Le bloc hydraulique permet de raccorder 3 circuits entre eux (2 en entrée et 1 en sortie) de façon simple.

La vanne directionnelle présente de faibles pertes de charge par rapport aux débits nominaux présents et a des temps d'intervention relativement continus : elle permet une rapide mise en régime de l'installation et évite des coups de bélier.

Le servomoteur est équipé d'un contact auxiliaire permettant l'activation ou la désactivation d'une commande en relation avec la position de travail de la vanne.

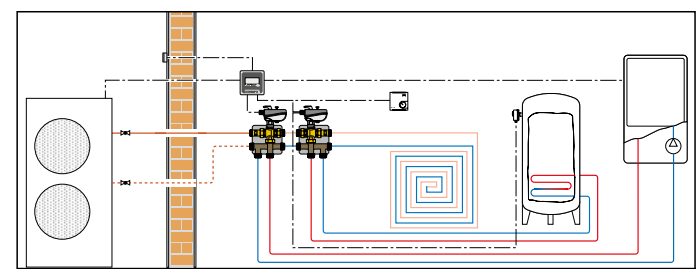

COLLECTEURS GÉOTHERMIQUES PRÉMONTÉS

110

notice tech. 01221

- Collecteur géothermique prémonté. Composé de :
- purgeurs d'air automatique;
 - thermomètres Ø 80 mm;
 - robinets de remplissage/vidange;
 - collecteurs de départ et retour en technopolymère;
 - bouchons avec coque d'isolation;
 - supports muraux en acier inox;
 - étiquettes de sens du flux et d'identification des circuits;
 - chevilles pour fixation murale.

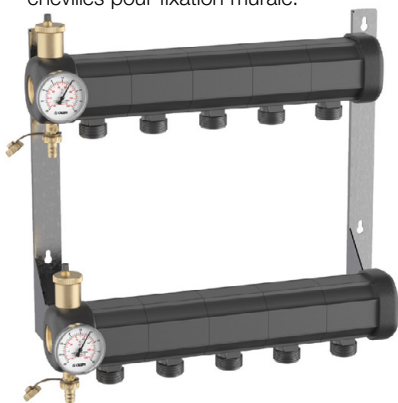

Pmax d'exercice : 6 bar.
 Pmax test hydraulique : 10 bar.
 Plage de température d'exercice : -10–60 °C.
 Plage de température ambiante : -20–60 °C.
 Fluides admissibles : eau, eau glycolée, eau saline.
 Pourcentage maxi de glycol : 50 %.
 Collecteur DN 50.
 Débit maxi : 7 m³/h.
 Entraxe dérivation : 100 mm.
 Raccordement dérivation à haute étanchéité mécanique pour vannes d'équilibrage série 112 et vannes d'arrêt à sphère série 871.

Code	Racc. dér.		
1107B5	2 circuits 1 1/4"	42 p.2,5 TR	1 -
1107C5	3 circuits 1 1/4"	42 p.2,5 TR	1 -
1107D5	4 circuits 1 1/4"	42 p.2,5 TR	1 -
1107E5	5 circuits 1 1/4"	42 p.2,5 TR	1 -
1107F5	6 circuits 1 1/4"	42 p.2,5 TR	1 -
1107G5	7 circuits 1 1/4"	42 p.2,5 TR	1 -
1107H5	8 circuits 1 1/4"	42 p.2,5 TR	1 -

Pour plus de 8 circuits, voir collecteurs composables ci-dessous

COLLECTEURS GÉOTHERMIQUES COMPOSABLES

110

notice tech. 01221

Module simple pour collecteur composable en technopolymère.

Pmax d'exercice: 6 bar.
 Pmax test hydraulique: 10 bar.
 Plage de température d'exercice : -10–60 °C.
 Plage de température ambiante : -20–60 °C.
 Fluides admissibles : eau, eau glycolée, eau saline.
 Pourcentage maxi de glycol : 50 %.
 Collecteur DN 50.

Raccordement dérivation à haute étanchéité mécanique pour vannes d'équilibrage série 112 et vannes d'arrêt à sphère série 871.



Code	Racc. dér.		
110700	42 p.2,5 TR	1	-

110

notice tech. 01221

Kit d'assemblage pour collecteur composable.

- Composé de :
- ensemble de terminaison en laiton avec purgeur d'air automatique, robinet de remplissage/vidange;
 - bouchon en laiton;
 - coque d'isolation préformée;
 - vis et boulons pour tirants et fixations;
 - étiquettes de sens de flux et d'identification des circuits;
 - thermomètre avec plongeur (-30–50 °C);
 - 2 joints d'étanchéité.

Pmax d'exercice: 6 bar.
 Pmax test hydraulique: 10 bar.
 Plage de température d'exercice : -10–60 °C.
 Plage de température ambiante : -20–60 °C.
 Fluides admissibles : eau, eau glycolée, eau saline.
 Pourcentage maxi de glycol : 50 %.



Code			
110750	1 1/4" F	1	-

110

notice tech. 01221



Tirants en acier inox pour assemblage des collecteur composable.
 Barre fileté M8 en acier inox.

Code			
110012	pour collecteur à 2 circuits	1	-
110013	pour collecteur à 3 circuits	1	-
110014	pour collecteur à 4 circuits	1	-
110015	pour collecteur à 5 circuits	1	-
110016	pour collecteur à 6 circuits	1	-
110017	pour collecteur à 7 circuits	1	-
110018	pour collecteur à 8 circuits	1	-
110019	pour collecteur à 9 circuits	1	-
110020	pour collecteur à 10 circuits	1	-
110021	pour collecteur à 11 circuits	1	-
110022	pour collecteur à 12 circuits	1	-

110

notice tech. 01221

Paire de supports en acier inox pour fixation des collecteurs composables.
 Système de fixation rapide au mur.
 Système de fixation rapide du collecteur sur les supports.
 Avec vis et chevilles.



Code			
110001		1	-

VANNES D'ÉQUILIBRAGE ET D'ARRÊT POUR COLLECTEURS GÉOTHERMIQUES SÉRIE 110



112

notice tech. 01235

Vanne d'équilibrage avec débitmètre avec raccord pour tube en polyéthylène. Lecture directe du débit.
Vanne à sphère pour réglage du débit. Débitmètre à échelle graduée avec indicateur de débit à mouvement magnétique. Corps de la vanne et débitmètre en laiton. Raccordement au collecteur : femelle avec écrou tournant 42 p.2,5 TR. Pmax d'exercice : 10 bar. Plage de température d'exercice : -10-40 °C. Plage de température ambiante : -20-60 °C. Fluides admissibles : eau, eau glycolée, eau saline. Pourcentage maxi de glycol : 50 %. Précision : ± 10 %.

Code	Racc.	Échelle (m³/h)		
112621	42 p.2,5 TR x Ø 25	0,3-1,2	1	-
112631	42 p.2,5 TR x Ø 32	0,3-1,2	1	-
112641	42 p.2,5 TR x Ø 40	0,3-1,2	1	-



112

notice tech. 01235

Coque d'isolation pour vanne d'équilibrage. Matériau : PE-X expansé à cellules fermées. Épaisseur : 10 mm. Densité : partie int. 30 kg/m³, partie ext. 80 kg/m³. Conductivité thermique (DIN 52612) : à 0 °C : 0,038 W/(m·K); à 40 °C : 0,045 W/(m·K). Coeff. de résistance vapeur (DIN 52615) : > 1.300. Plage de température d'exercice : 0-100 °C. Réaction au feu (DIN 4102) : classe B2.

Code	Utilisation		
112001	Ø 25 - Ø 32	1	-
112003	Ø 40	1	-



871

Vanne d'arrêt à sphère avec raccord pour tube en polyéthylène. Corps en laiton. Raccordement au collecteur : femelle avec écrou tournant 42 p.2,5 TR. Pmax d'exercice : 16 bar. Plage de température d'exercice : -10-40 °C. Plage de température ambiante : -20-60 °C. Fluides admissibles : eau, eau glycolée, eau saline. Pourcentage maxi de glycol : 50 %.

Code	Racc.		
871025	42 p.2,5 TR x Ø 25	1	-
871032	42 p.2,5 TR x Ø 32	1	-
871040	42 p.2,5 TR x Ø 40	1	-



110

Raccord union avec joint d'étanchéité. Pmax d'exercice : 16 bar. Tmax d'exercice : 40 °C.

Code	Racc.		
110050	42 p.2,5 TR x 3/4"	1	-
110060	42 p.2,5 TR x 1"	1	-

Réglage du débit

- À l'aide de l'indicateur (A) fixer le débit souhaité sur lequel la vanne devra être réglée.
- Tirer sur la goupille (B) pour ouvrir l'obturateur qui bloque le passage du fluide dans le débitmètre (C) en condition de fonctionnement normal.
- Maintenir l'obturateur ouvert. Régler le débit en intervenant sur l'axe de commande de la vanne (D) à l'aide d'une clé plate. Le débit est indiqué par une bille métallique (E) à l'intérieur du cylindre transparent (F) à côté duquel se trouve l'échelle de lecture graduée en m³/h.
- À la fin de l'opération d'équilibrage, relâcher la goupille (B) de l'obturateur du débitmètre qui se fermera automatiquement grâce à son ressort intérieur.

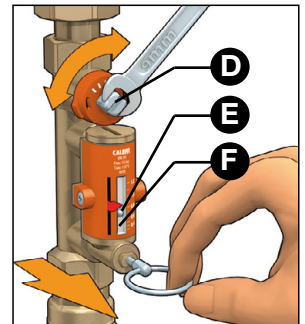
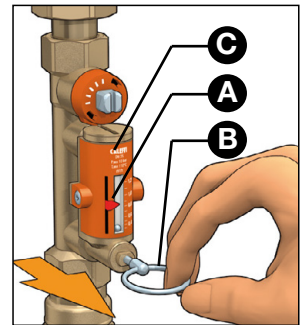

5. Dernier réglage, l'indicateur (A) peut être utilisé pour mémoriser le débit réglé, afin de faciliter les futurs contrôles.

Schémas d'applications de la vanne d'équilibrage série 112 avec la vanne à sphère série 871

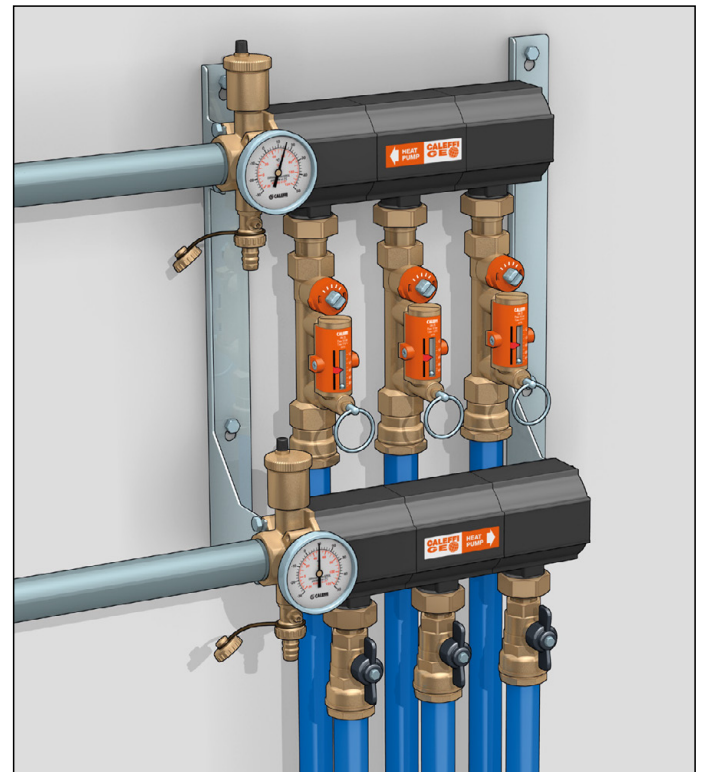

Grâce à l'utilisation du débitmètre, les opérations d'équilibrage des circuits sont simplifiées. En effet l'action du réglage se lit instantanément sans avoir besoin de recourir à des caculs ou des abaques.

COMPOSANTS POUR INSTALLATIONS À BIOMASSE

Schéma présenté à titre indicatif

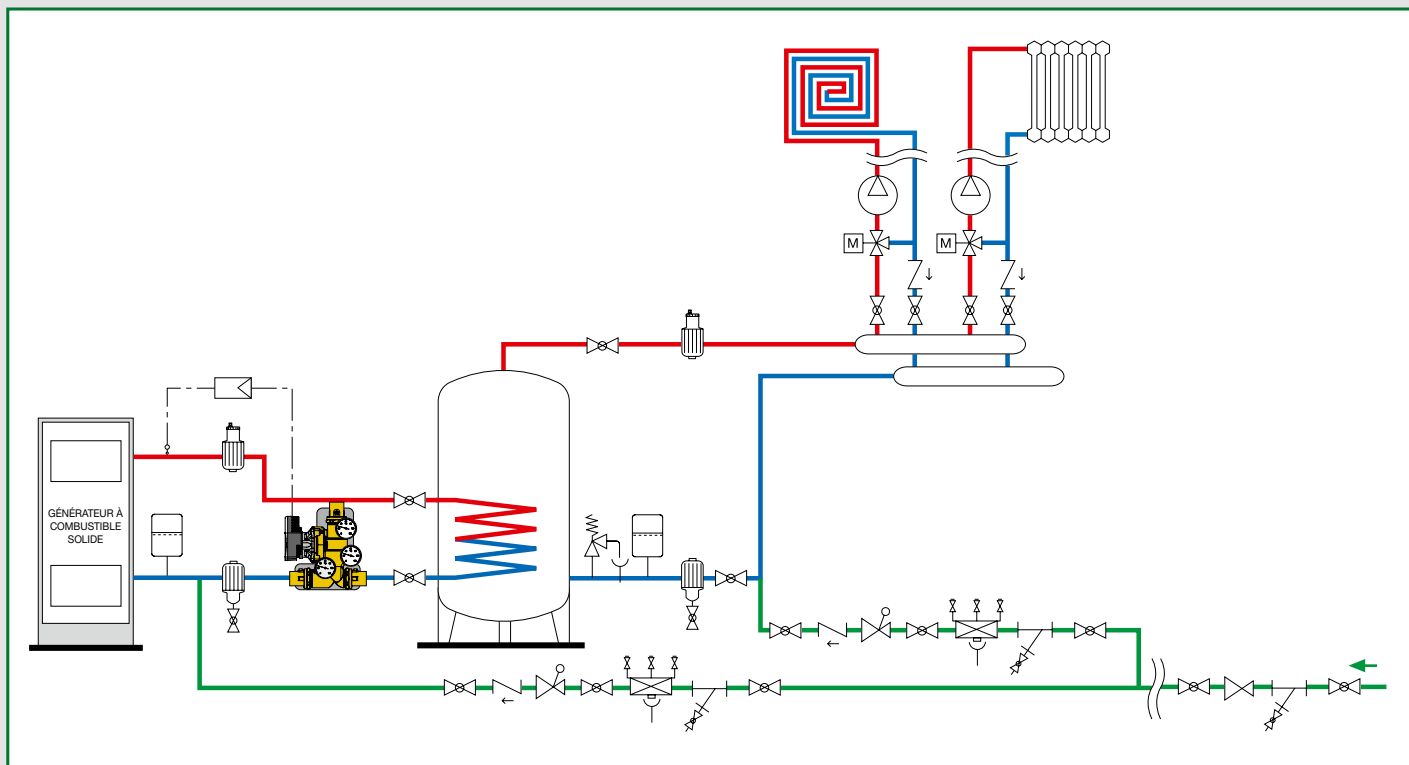

Dispositifs de sécurité

Vanne anticondensation

Groupe de distribution anticondensation

Groupe de recirculation anticondensation

Kit de raccordement générateur à combustible solide - chaudière à gaz

CALEFFI
BIO MASS

DISPOSITIFS DE SÉCURITÉ

543

notice tech. 01058



Soupape de sécurité thermique, avec détecteur à double sécurité, pour générateurs à combustible solide. Corps en laiton. Chromé. Pmax d'exercice: 10 bar. Plage de température : 5-110 °C. Température de tarage : 98 °C (0/-4 °C).

Débit de décharge avec une Δp de 1 bar et T=110 °C : 3000 l/h.
Longueur du capillaire : 1300 m.
Homologuée EN 14597.



www.tuv.com
ID 0000021744

Code	Tarage
543513	3/4" 98 °C

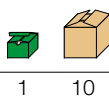

544

notice tech. 01058

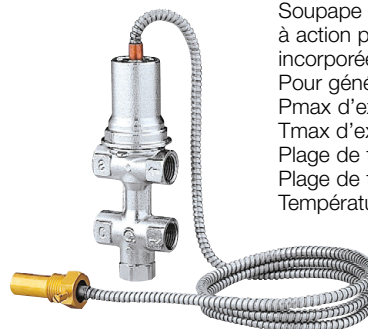

Soupape de sécurité thermique, à action positive, avec réinjection d'eau froide incorporée. Pour générateur à combustible solide. Pmax d'exercice : 6 bar. Tmax d'exercice : 110 °C. Plage de température : 5-110 °C. Plage de température ambiante : 1-50 °C. Température de tarage : 100 °C (0/-5 °C).

Débit de décharge avec une Δp de 1 bar et T=110°C : 1600 l/h.
Longueur du capillaire : 1300 m.

Code	Tarage
544400	1/2" 100 °C

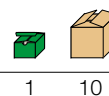

Fonction

La soupape de sécurité thermique limite la température de l'eau dans les générateurs à combustible solide avec chaudière incorporée ou échangeur de secours (pour le refroidissement immédiat).

Une fois la température de tarage atteinte, la soupape fait passer l'eau à travers l'échangeur de secours ou la chaudière incorporée de manière à prélever la chaleur excessive et à diminuer donc la température de l'eau à l'intérieur du foyer du générateur.

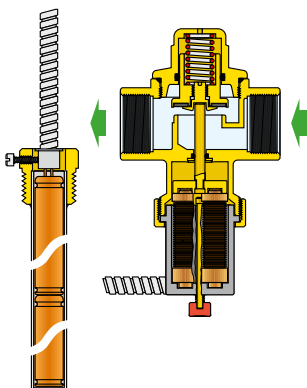

Normes de référence

La soupape est conforme à la norme EN 14597 et peut être utilisé avec des générateurs à combustible solide d'une puissance inférieure à 100 kW, installés selon les dispositions des normes EN 12828, UNI 10412-2 et EN 303-5.

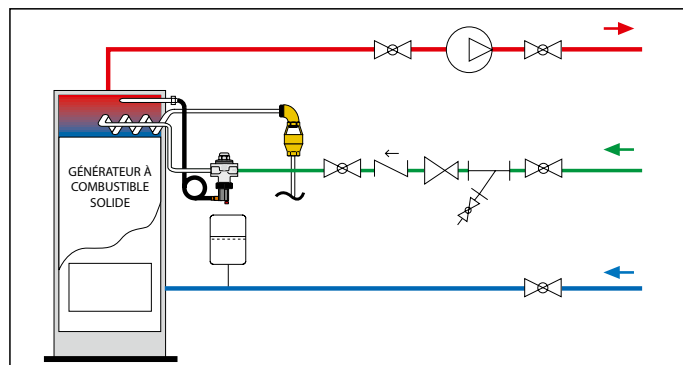

Fonction

Une fois la température de tarage atteinte, la soupape de sécurité thermique évacue l'eau de l'installation avec générateur à combustible solide. Le dispositif présente en un seul bloc une soupape de sécurité thermique, un capteur à distance à sécurité positive et une soupape de remplissage. La vidange de l'eau permet de limiter la température de l'eau de l'installation, tandis que l'orifice de remplissage permet de compenser la quantité d'eau évacuée.

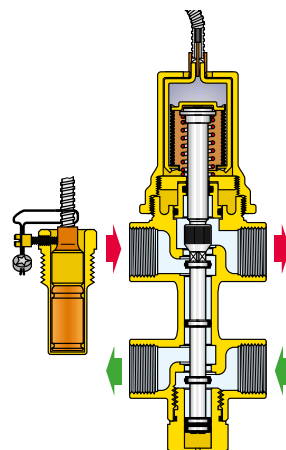

Normes de référence

Utilisé à défaut d'échangeur de secours et pour des puissances < 35 kW (Italie).

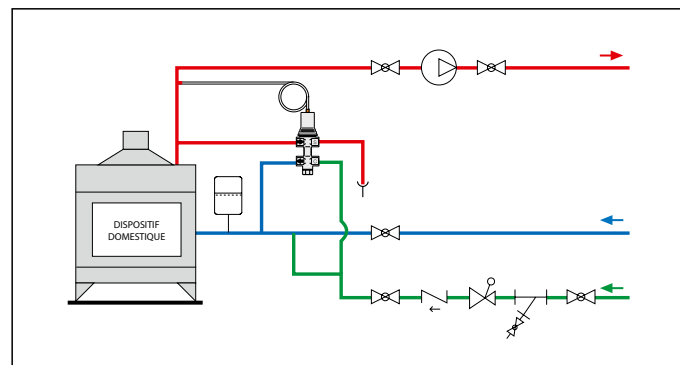

DISPOSITIFS DE SÉCURITÉ

544



Soupape de sécurité thermique avec réinjection d'eau froide incorporée. Pour générateur à combustible solide. Avec poignée de purge manuelle. Pmax d'exercice : 6 bar. Tmax d'exercice : 120 °C. Température de tarage : 100 °C (0/-5 °C). **Débit de décharge avec une Δp de 1 bar et T=110 °C : 1800 l/h.**

Code	Tarage			
544501	3/4"	100 °C	1	-

529

notice tech. 01226



Régulateur de tirage. Raccordement fileté mâle. Plage de réglage : 30-90 °C. **Homologuée EN 14597.**



Code	Longueur doigt de gant (mm)			
529150	3/4" M ISO 7/1	58	1	10

Fonction

Le dispositif intègre dans un seul bloc, une soupape de décharge thermique et une soupape de remplissage, qui opèrent simultanément sous l'action d'un capteur également intégré au corps de la soupape. Une fois la température de tarage atteinte, la soupape de sécurité thermique évacue l'eau de départ de l'installation et, simultanément, recharge en eau le retour de l'installation.

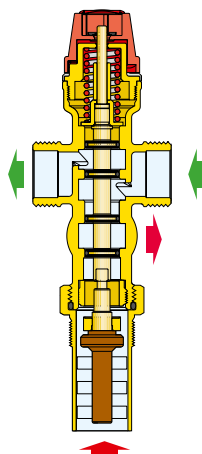

Normes de référence

Utilisé à défaut d'échangeur de secours et pour des puissances < 35 kW (Italie).

Fonction

Le régulateur de tirage, installé sur la chaudière avec un élément thermostatique plongé dans le fluide, règle automatiquement le débit d'air comburant afin d'obtenir une combustion plus régulée et plus complète.

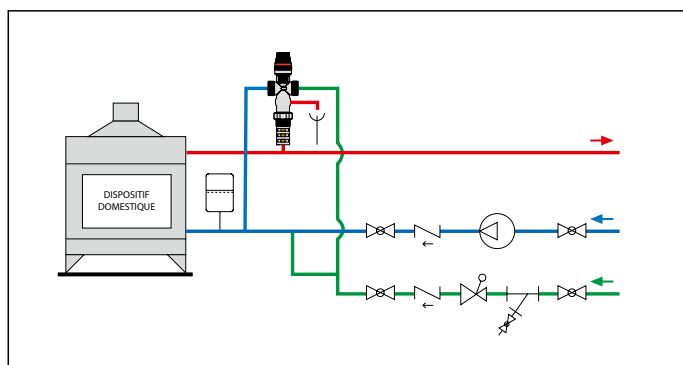
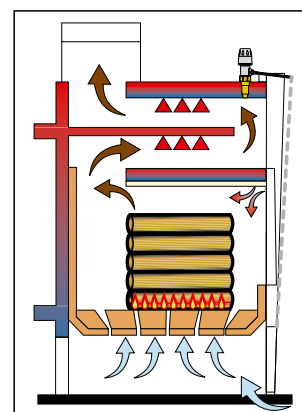

VANNE ANTICONDENSATION

280

notice tech. 01223

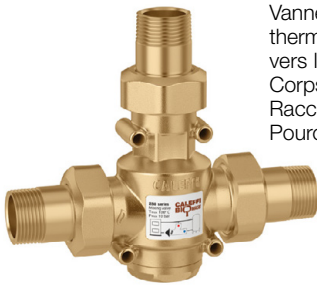

Vanne anticondensation avec contrôle thermostatique de la température de retour vers les générateurs à combustible solide. Corps en laiton. Raccords union mâle. Pourcentage maxi de glycol : 50 %. Pmax d'exercice : 10 bar. Plage de température : 5-100 °C. Tarage : 45 °C, 55 °C, 60 °C, 70 °C. Précision tarage : ± 2 °C. Température de fermeture à 100 % du by-pass : Tmix = Tset + 10°C = Tr.

PCT INTERNATIONAL APPLICATION PENDING

Code	DN	Racc.	Kv (m³/h)	Puissance max. conseillée		
28005.	20	3/4"	3,2	10 kW	1	10
28026.	20	1"	3,2	10 kW	1	10
28006.	25	1"	9	35 kW	1	5
28007.	32	1 1/4"	12	45 kW	1	5

Choix de la vanne

Le choix de la vanne s'effectue en fonction de la valeur de Kv (selon le DN du corps de la vanne) et non en fonction des raccords filetés. À partir du débit de l'installation et du Kv de la vanne anticondensation, calculer sa perte de charge. Cette valeur est ensuite à ajouter à la perte de charge totale de l'installation pour définir la HMT du circulateur.

Code complémentaire

Tarage	45 °C	55 °C	60 °C	70 °C
•	4	5	6	7



Cartouche thermostatique de rechange pour vanne anticondensation.

Code	Tarage	Utilisation		
F29629	45°C	code 28005. / 28026.	1	-
F29630	55°C	code 28005. / 28026.	1	-
F29631	60°C	code 28005. / 28026.	1	-
F29632	70°C	code 28005. / 28026.	1	-
F29633*	45°C	code 28006. / 28007.	1	-
F29634*	55°C	code 28006. / 28007.	1	-
F29635*	60°C	code 28006. / 28007.	1	-
F29636*	70°C	code 28006. / 28007.	1	-

* Utiliser également pour séries 281

Remplacement de la cartouche thermostatique pour modification tarage

Le cartouche peut être facilement démonté en cas d'entretien ou de modification du tarage, sans qu'il faille extraire le corps de la vanne de la tuyauterie.

Installation

Il est possible d'installer la vanne sur les deux côtés du générateur en position aussi bien verticale qu'horizontale. Il est conseillé de l'installer sur le tuyau de retour vers le générateur en mode mélange; il est également possible de l'installer en mode directionnelle.

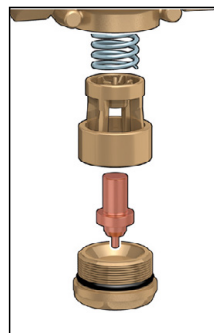

Fonction

La vanne anticondensation, utilisée sur les installations de chauffage avec générateur à combustible solide, règle automatiquement, à la valeur de tarage, la température de l'eau de retour vers le générateur. Maintenir le générateur à une température élevée permet de prévenir le phénomène de condensation de la vapeur d'eau présente dans les fumées. La condensation génère des incrustations goudronneuses qui, en se déposant sur les surfaces en métal de l'échangeur fumées-eau de l'installation, corrodent et réduisent l'efficacité thermique de cet échangeur et représentent une source de danger pour les conduits de fumées (risque d'incendie). La vanne anticondensation permet d'améliorer l'efficacité du générateur et d'en prolonger la durée de vie.

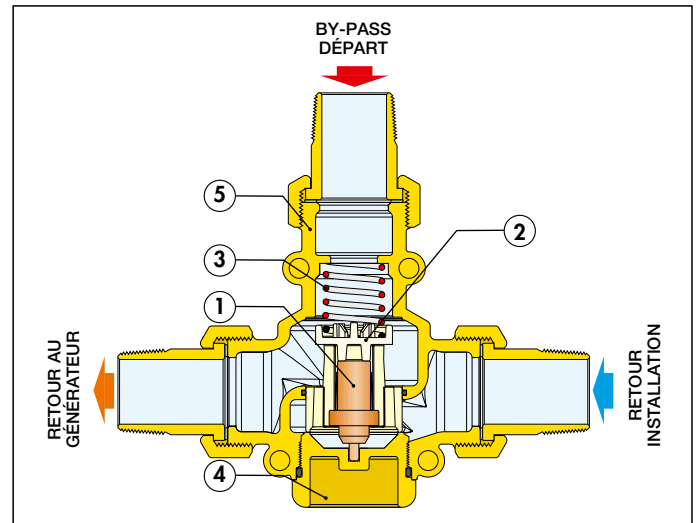
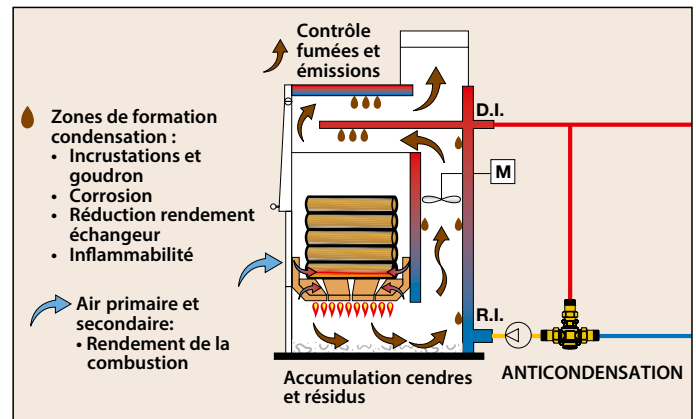

Composants caractéristiques

- 1) Cartouche thermostatique
- 2) Obturateur
- 3) Ressort
- 4) Bouchon
- 5) Corps vanne

Installation en mode mélange (anticondensation)

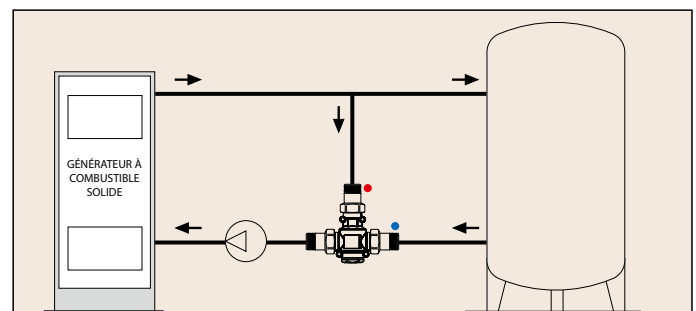

VANNE ANTICONDENSATION

Principe de fonctionnement

Le thermostat, complètement plongé dans le fluide, commande le mouvement d'un obturateur qui règle le flux de by-pass et le flux de retour du circuit. Au démarrage du générateur de chaleur, la vanne anticondensation effectue une recirculation de l'eau de départ de manière à ce que le générateur atteigne le plus rapidement possible la température prévue (1). Lorsque la température de départ T_d dépasse la valeur de tarage de la vanne anticondensation T_{set} , l'entrée froide de la vanne s'ouvre pour permettre le mélange T_{mix} : c'est alors que commence le remplissage de l'installation (2). Lorsque la température de retour vers le générateur T_{mix} est supérieure à la température de tarage de la vanne anticondensation de 10 °C environ, le by-pass se ferme et l'eau retourne vers le générateur à la même température de retour depuis l'installation (3) et (4).

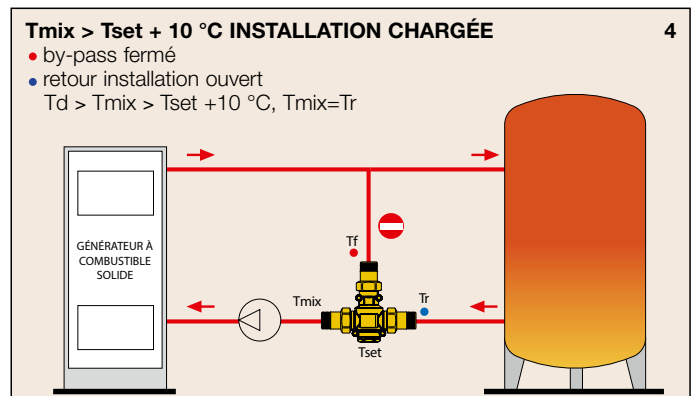
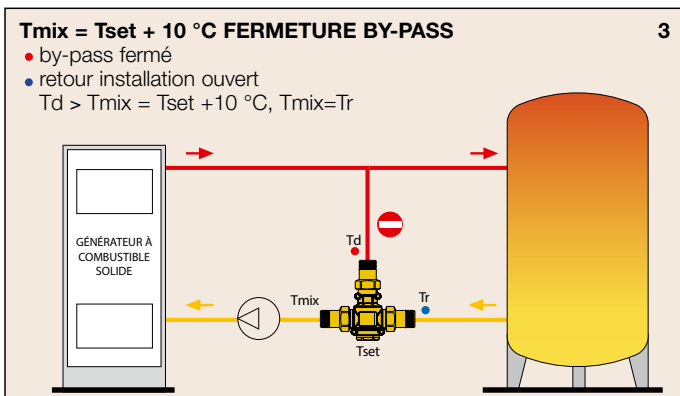
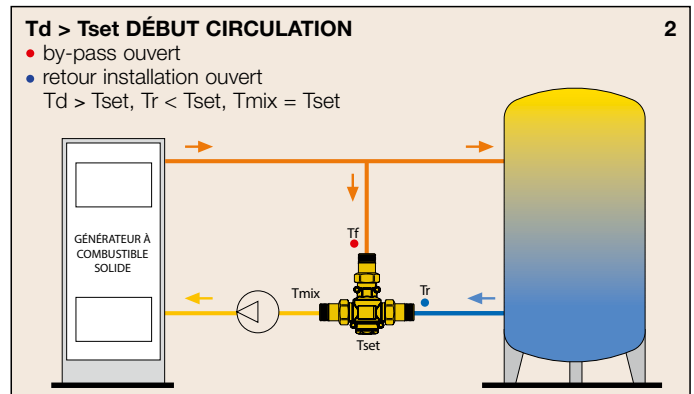
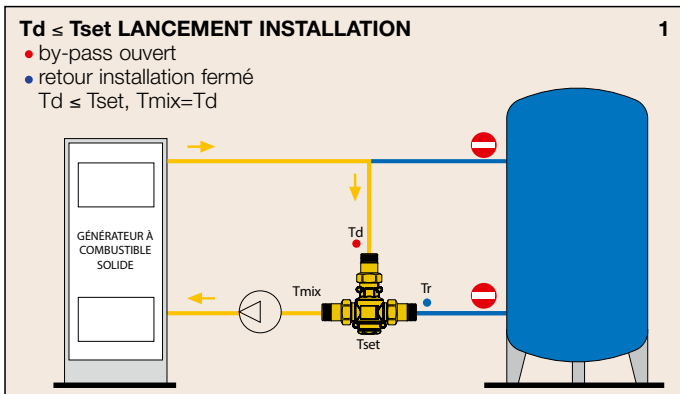

T_d = Température départ
 T_{set} = Température tarage anticondensation

T_{mix} = Température mélangée avant retour au générateur
 T_r = Température retour installation

Schéma d'application

Installation avec ballon tampon

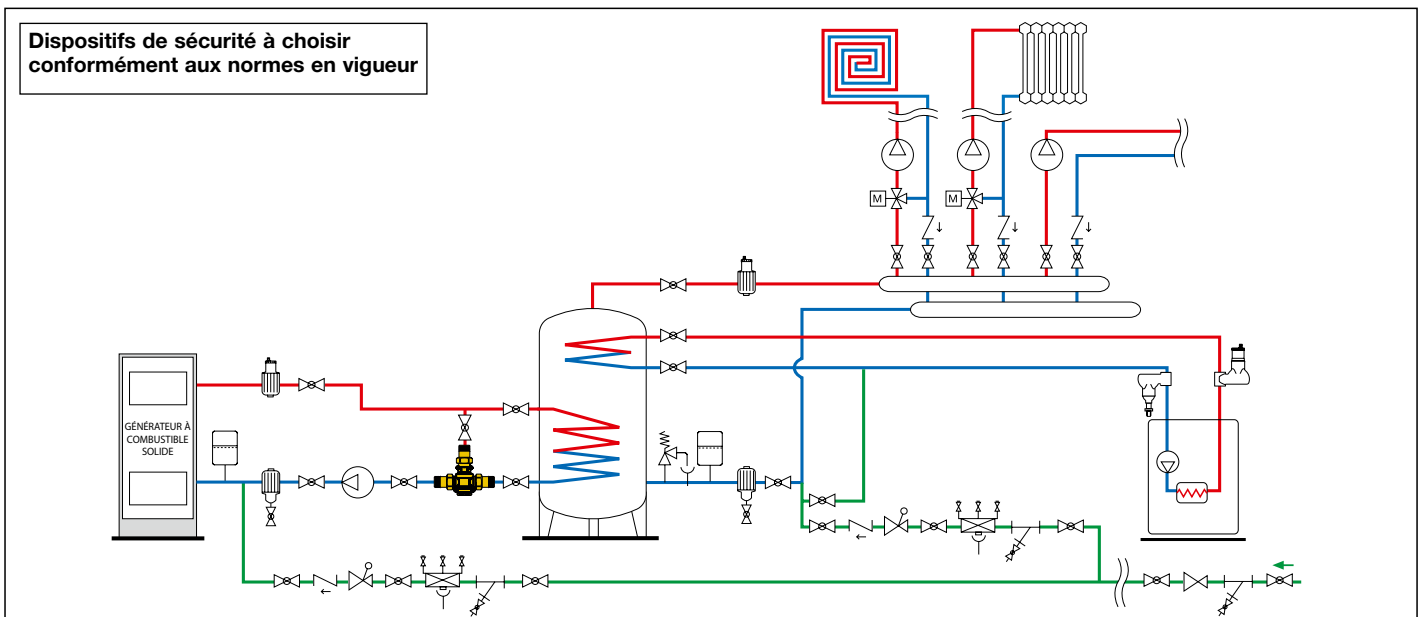

GROUPES DE RECIRCULATION ANTICONDENSATION

281

notice tech. 01224

Groupe de recirculation anticondensation et distribution, avec contrôle thermostatique de la température de retour vers les générateurs à combustible solide.

Corps en laiton. Avec coque d'isolation.

Raccords union femelle.

Fluides admissibles : eau, eau glycolée.

Pourcentage maxi de glycol : 50 %.

Plage de température d'exercice : 5-100 °C.

Pmax d'exercice : 10 bar.

Débit maxi conseillé : 2 m³/h.

Échelle thermomètre : 0-120 °C.

Vanne anticondensation

Plage de température : 5-100 °C.

Tarage : 45 °C, 55 °C, 60 °C, 70 °C.

Précision tarage : ± 2 °C.

Température de fermeture à 100 % du by-pass : $T_{mix} = T_{set} + 10 °C = T_r$.

Circulateur

Circulateur à haute efficacité : modèle WILO PARA MS/7.

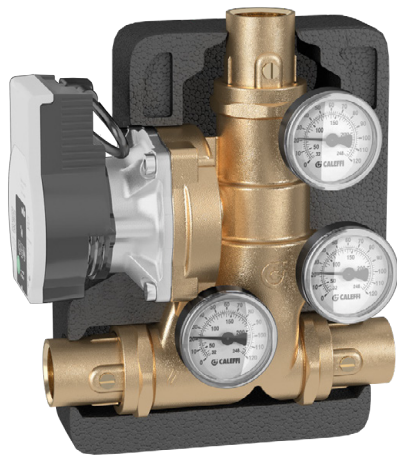

Code	DN	Racc.	Circulateur		
28106.WYP	25	1" F	WILO PARA MS/7	1	-
28107.WYP	25	1 1/4" F	WILO PARA MS/7	1	-

Choix du groupe

Le choix du groupe s'effectue en fonction de la hauteur manométrique disponible et non en fonction des raccordements filetés. Prendre en compte les pertes de charge de l'installation et vérifier la hauteur manométrique disponible sur le circulateur.

Pièce de rechange pour groupe série 281

Code	Description
F29806	rotor seul pour groupe série 281

Fonction

Le groupe de circulation anticondensation et distribution permet le raccordement du générateur à combustible solide à l'installation de chauffage (directe ou avec ballon tampon). Ce groupe contrôle la température de retour vers le générateur afin d'éviter tout phénomène de condensation à l'aide de la vanne anticondensation.

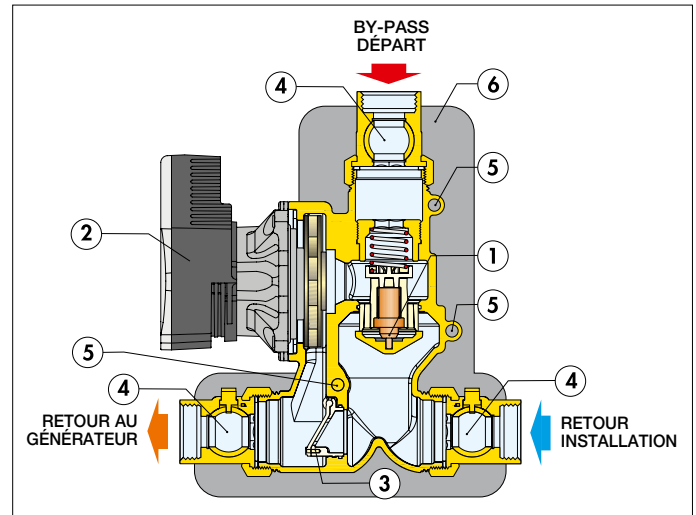

Composants caractéristiques

- 1) Dispositif thermostatique anticondensation
- 2) Circulateur à haute efficacité
- 3) Clapet de circulation naturelle
- 4) Raccord union avec vanne à sphère incorporée
- 5) Plongeur thermomètre
- 5) Coque d'isolation

Particularités de construction

Pièce monobloc et réversible

La pièce monobloc en laiton à encombrement réduit, où sont installés le circulateur et les composants fonctionnels, permet l'installation immédiate du dispositif, à droite ou à gauche du générateur à combustible solide, en respectant la direction du flux indiquée. Il est possible d'extraire les thermomètres de leur logement et de les remettre dans la même position à l'arrière du groupe.

Vanne anticondensation

Le dispositif est doté d'un capteur thermostatique pour le contrôle de la température de l'eau de retour vers le générateur à combustible solide de manière à prévenir tout phénomène de condensation. Le capteur a été spécialement réalisé pour être facilement extrait du corps de la vanne afin de permettre les éventuelles opérations d'entretien ou de remplacement.

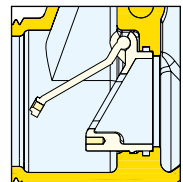

Clapet de circulation naturelle

Le dispositif à clapet permet d'assurer la circulation naturelle du fluide en cas d'arrêt du circulateur lors d'une coupure de courant.

Lorsque le circulateur est activée, la poussée du fluide maintient le clapet fermé, obligeant l'eau à passer à travers la vanne thermostatique anticondensation. En cas d'arrêt du circulateur, lorsque l'eau du générateur est à une température élevée, la vanne anticondensation est bypassée pour permettre une circulation naturelle de l'eau et favoriser l'échange thermique à l'intérieur du générateur, abaissant ainsi sa température.

Pot de décantation

Le pot de décantation DIRTCAL® série 5462 est accessoire qui permet la décantation constante l'installation.

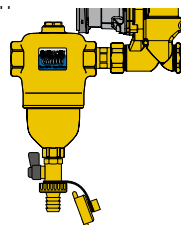

Principe de fonctionnement

Le thermostat, complètement plongé dans le fluide, commande le mouvement d'un obturateur qui règle le flux de by-pass et le flux de retour du circuit. Au démarrage du générateur de chaleur, le groupe de circulation effectue une recirculation de l'eau de départ de manière à ce que le générateur atteigne le plus rapidement possible la température prévue (1). Lorsque la température de départ T_m dépasse la valeur de tarage de la vanne anticondensation T_{set} , l'entrée froide du groupe s'ouvre pour permettre le mélange T_{mix} : c'est alors que commence le remplissage de l'installation (2). Lorsque la température de retour vers le générateur T_{mix} est supérieure à la température de tarage de la vanne anticondensation de 10 °C environ, le by-pass se ferme et l'eau retourne vers le générateur à la même température de retour que l'installation (3).

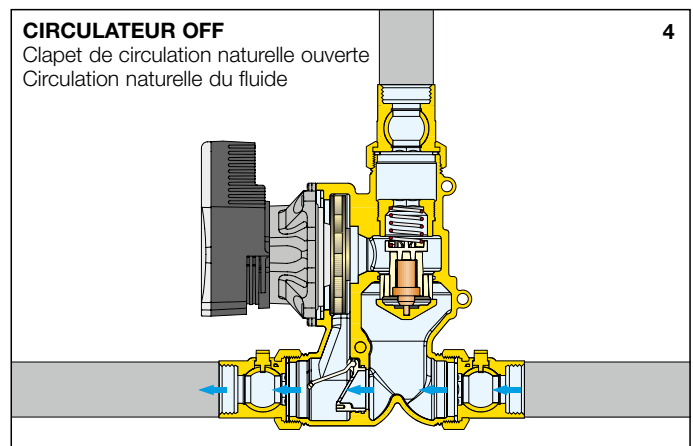
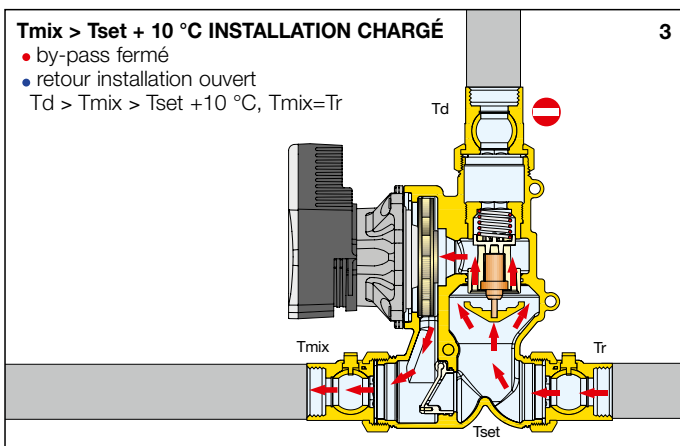
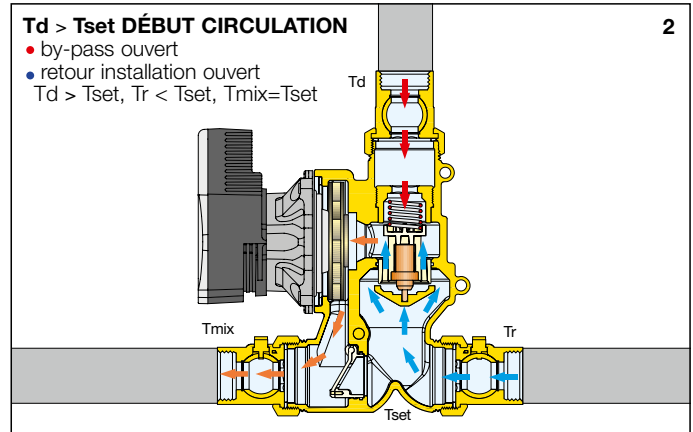
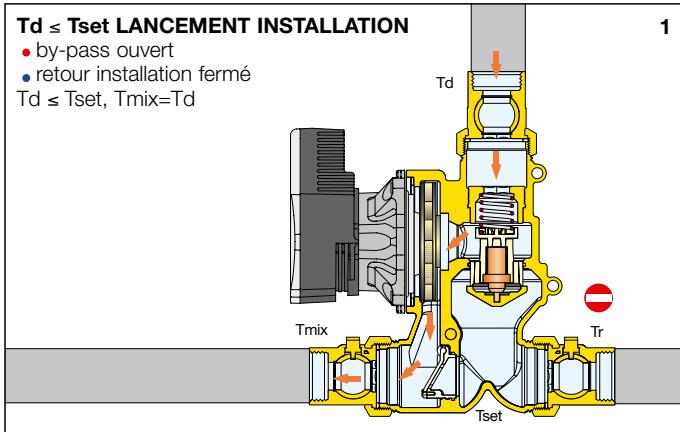

T_d = Température départ
 T_{set} = Température tarage anticondensation

T_{mix} = Température mélangée de retour au générateur
 T_r = Température retour installation

Schéma d'application

Installation avec ballon tampon

Dispositifs de sécurité à choisir conformément aux normes en vigueur

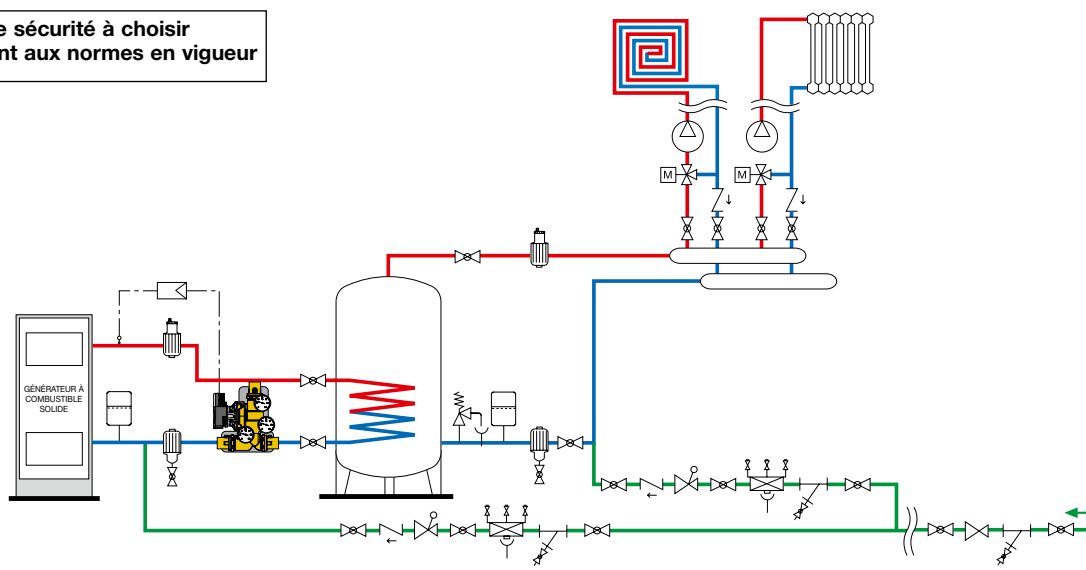

**KIT DE RACCORDEMENT
GÉNÉRATEUR COMBUSTIBLE SOLIDE - CHAUDIÈRE GAZ**

Le kit de raccordement permet l'association des générateurs à combustible solide, équipés d'un ballon d'eau chaude ou à échangeur instantané, à une chaudière gaz. En fonction de sa température, l'eau chaude sanitaire provenant du générateur à combustible solide est dirigé directement au point de puisage ou vers la chaudière qui fera l'appoint.

**265
SOLARINCAL**

notice tech. 01163



Fonction

La sonde du thermostat est positionnée sur la sortie d'eau chaude du ballon ou de l'échangeur d'ECS. Le thermostat commande la vanne directionnelle, positionnée à l'entrée du kit. En fonction de la température réglée sur le thermostat, la vanne oriente le flux directement vers l'entrée eau chaude du mitigeur thermostatique ou vers la chaudière. Le mitigeur thermostatique anti-brûlure, positionné en sortie du kit, maintient constante en permanence la température du circuit d'eau chaude sanitaire.



Code

265352 3/4"

1 -

Pour les détails techniques voir page 283

**262
SOLARINCAL-T**

notice tech. 01164



Fonction

À l'entrée du kit, la vanne directionnelle thermostatique reçoit l'eau chaude provenant du ballon ou de l'échangeur d'ECS. En fonction de la température réglée, la vanne dirige l'eau de façon proportionnelle et automatique vers le mitigeur thermostatique et/ou vers la chaudière avec ballon. La vanne répartit les débits de manière à utiliser au maximum l'énergie de ballon ou de l'échangeur et de réduire au minimum les temps d'intervention de la chaudière. Le mitigeur thermostatique anti-brûlure, positionné en sortie du kit, maintient constante en permanence la température du circuit d'eau chaude sanitaire.

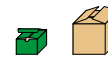

Code

262350 3/4"

1 -

Pour les détails techniques voir page 284

Accessoires pour kit de raccordement séries 265.

Code

F29525 boîtier relais 3 points

F29466 sonde Ø 15 mm

F29467 doigt de gant pour sonde Ø 15 mm

**263
SOLARINCAL-T PLUS**

notice tech. 01164



Fonction

À l'entrée du kit, la vanne directionnelle thermostatique reçoit l'eau chaude provenant du ballon ou de l'échangeur d'ECS. En fonction de la température réglée, la vanne dirige l'eau de façon proportionnelle et automatique vers le mitigeur thermostatique et/ou vers la chaudière à production d'eau chaude sanitaire instantanée. La vanne répartit les débits de manière à utiliser au maximum l'énergie du ballon ou de l'échangeur et de réduire au minimum les temps d'intervention de la chaudière. Un mitigeur thermostatique spécifique limite la température d'entrée chaudière pour éviter de trop fréquents allumages et extinctions, préjudiciables au bon fonctionnement de la chaudière. Le mitigeur thermostatique anti-brûlure, positionné en sortie du kit, maintient constante en permanence la température du circuit d'eau chaude sanitaire.

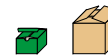

Code

263350 3/4"

1 -

Pour les détails techniques voir page 285

KIT DE RACCORDEMENT GÉNÉRATEUR COMBUSTIBLE SOLIDE - CHAUDIÈRE GAZ

Schéma d'application kit SOLARINCAL série 265 avec générateur à combustible solide



Schéma d'application kit SOLARINCAL-T série 262 avec générateur à combustible solide



Schéma d'application kit SOLARINCAL-T PLUS série 263 avec générateur à combustible solide

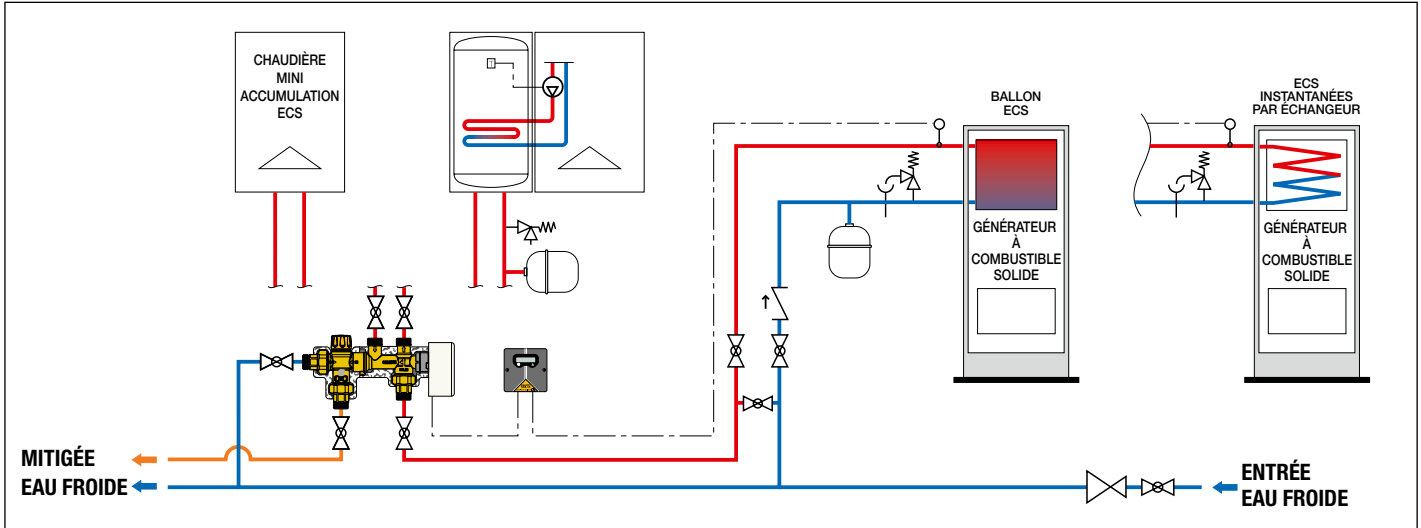

PIÈCES DE RECHANGE

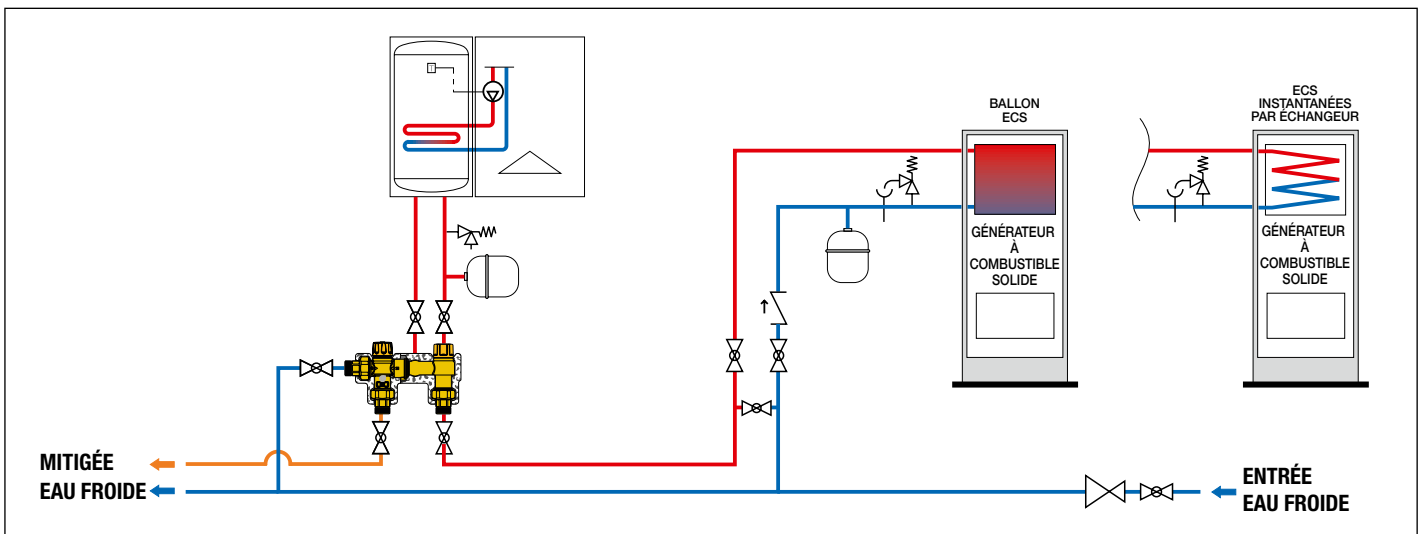
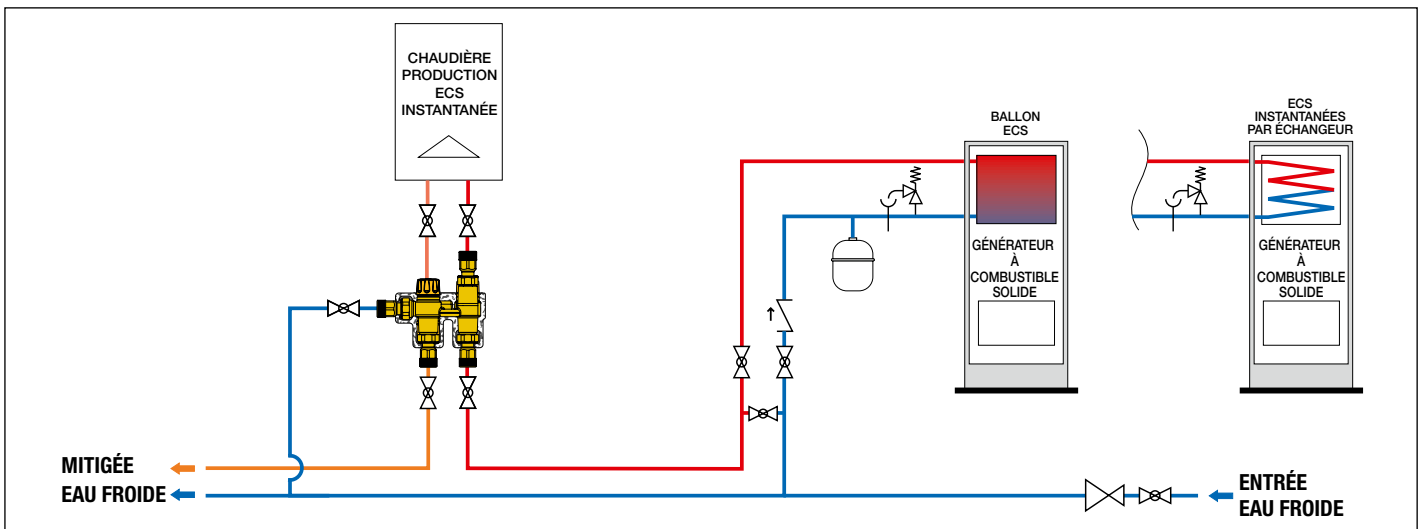
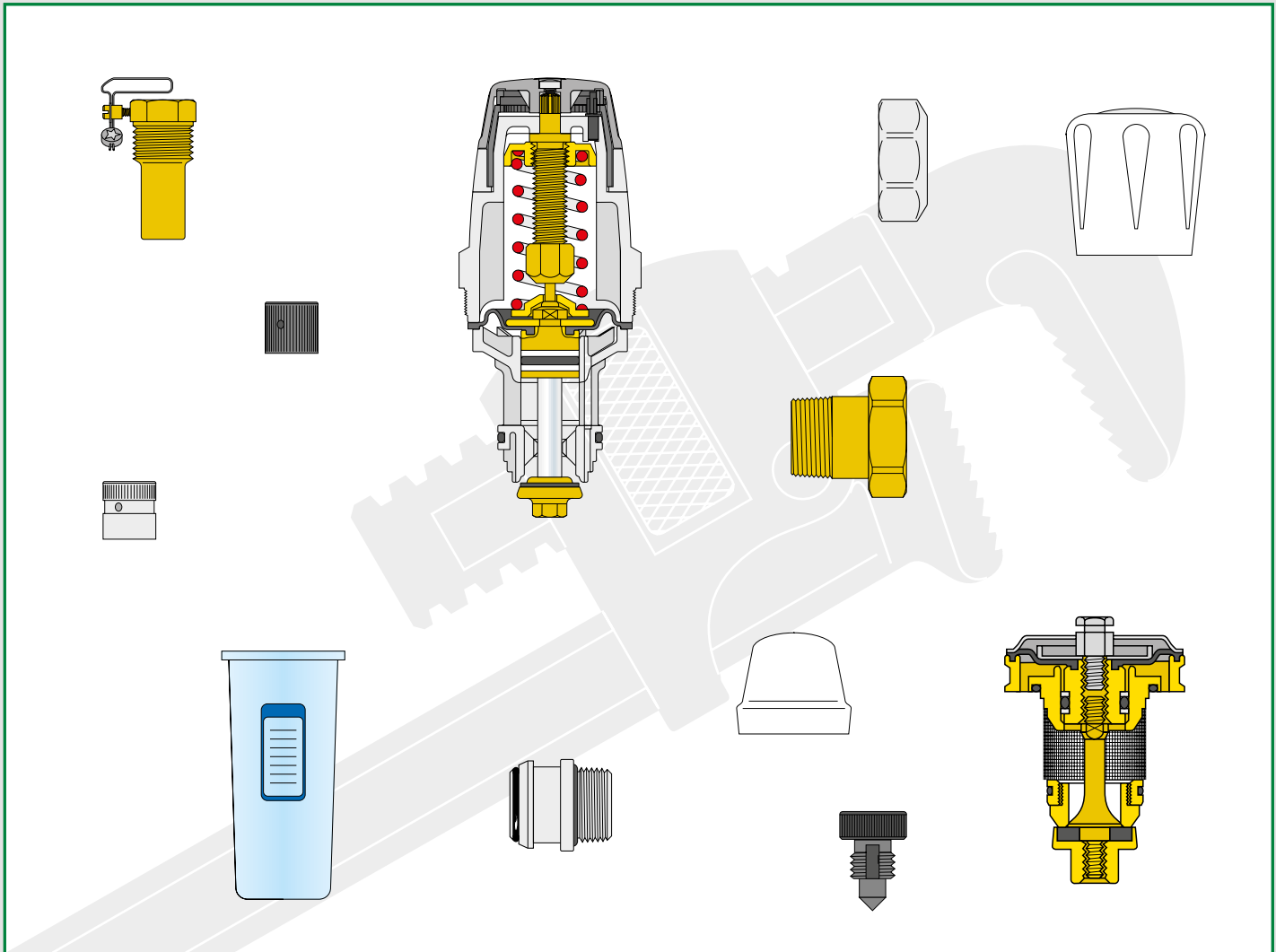

Pour :

Soupapes de sécurité thermique

Groupes de remplissage

Purgeurs d'air

Pots de décantation

Robinets et tés

Robinets monotube

Vannes de zone

Collecteurs pour planchers chauffants

Réducteurs de pression

Mitigeurs thermostatiques

Mitigeurs électroniques LEGIOMIX®

Disconnecteurs

Raccords à étanchéité O-Ring

Mitigeurs thermostatiques SOLAR

Soupapes de sécurité thermique page 9



Doigt de gant pour soupapes de sécurité thermique.

Code

R59089/C

Groupes de remplissage page 17



Raccord union avec joint et filtre pour groupes de remplissage codes 553040 et 553140.

Code

R59132 1/2"

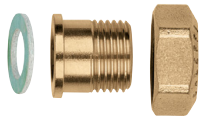

Douille, écrou et joint pour groupes de remplissage codes 553540 et 553640.

Code

R51131 douille

R41186 écrou

R50058 joint

Purgeurs d'air pages 24, 25



Bouchon en plastique, pour séries 5020, 5021 et 5022.

Code

R56214



Bouchon en laiton chromé, pour séries 5020, 5021 et 5022.

Code

R59119/C



Bouchon pour purgeurs ROBOCAL.

Code

R56142

Pots de décantation page 36



Raccord pour pot de décantation codes 545101, 545102 et 545122.

Code

F000401 raccord pour flexible 3/4" F



Coude pour pot de décantation codes 545101, 545102 et 545122.

Code

F000439 raccord coudé 3/4" F



Raccord pour pot de décantation codes 545101, 545102 et 545122.

Code

F000516 raccord pour tube Ø 18 mm

F000118 raccord pour tube Ø 22 mm

Raccords pour pot de décantation codes 545135 et 545155.

Code

F000672 vanne à sphère équerre 3/4" écrou tournant

F000673 raccord coudé 3/4" F écrou tournant

F000683 raccord droit 3/4" M

Robinets et tés pages 49, 50, 51, 52, 53, 60, 61, 64, 65, 66, 68



Raccord union avec joint, pour robinets et tés en 3/8" et 1/2".

Code

R49176/C 3/8"

R49175/C 1/2"



Douille, écrou et joint O-Ring pour robinets et tés en 3/4".

Code

R49094/C douille avec joint O-Ring

R61008/C écrou

R47021 joint O-Ring



Composants de poignée pour robinets thermostatiques.

Code

R36074	poignée	3/8" - 1/2"
R46036	poignée	3/4" - 1"
R36075	bouchon	3/8" - 1/2" - 3/4" - 1"
R36076	fourreau	3/8" - 1/2"
R46037	fourreau	3/4" - 1"



Poignée pour robinet de radiateur.

Code

449200	
449210	pour nouveau mécanisme



Capuchon pour coudes et tés de réglage.

Code

449300	couleur blanc RAL9003
449300 BLK	couleur noir RAL9005



Adaptateur pour le montage des têtes thermostatiques ou électrothermiques sur les robinets séries 338, 339, 401, 402, et 455.

Code

F36077	
---------------	--



Mécanisme de rechange pour robinets thermostatiques.

Code

F36073	
---------------	--



Composants de poignée pour robinets thermostatiques HIGH-STYLE séries 4001, 4003 et 4004.

Code

F46063/C	poignée
F36075/C	bouchon
R36076	fourreau



Capuchon pour coudes de réglage séries 4001, 4003 et 4004.

Code

F41436/PC	
------------------	--



Cache tube pour liaison tube/mur pour robinets thermostatiques HIGH-STYLE series 4001, 4003 et 4004. Chromé poli.

Code

40001	
400011	finition blanche



Cache tube pour liaison tube/mur pour robinets thermostatiques HIGH-STYLE series 4003 et 4004 à raccords centraux. Chromé poli.

Code

40002	
400012	finition blanche



Composants de poignée pour robinets thermostatiques série 3380.

Code

F36074/C	poignée
F36075/C	bouchon
R36076	fourreau



Capuchon pour coudes et tés de réglage série 3380.

Code

F46003/C	
-----------------	--

Robinetts monotube

pages 70, 71



Douille avec sonde pour robinets monotube thermostatisables série 455.

Code

R49158	1/2" - Ø 11
R49159	3/4" - Ø 11
R49160	1" D - Ø 14
R49161	1" G - Ø 14



Écrou pour raccords union de robinets monotube thermostatisables série 455.

Code

R41277/C	1/2" - 3/4" - 1"
-----------------	------------------



Raccord union avec joint pour robinets monotube série 4501.

Code

F49113	1/2"
49114	3/4"



Brise jet pour robinets monotube thermostatisables série 455 et pour robinets monotube à commande radiale série 348.

Code

R46030	pour série 348
R46042	pour série 455 (version précédente)



Brise jet pour robinets monotube thermostatisables série 455.

Code

R46072



Plongeur en laiton pour robinets monotube série 4501 et 348. Longueur 300 mm.

Code

R41036



Poignée pour robinets monotube série 4501.

Code

449400



Vis de fixation de la poignée code 449400.

Code

449500

Vannes de zone

pages 80, 81, 85



Raccord union avec joint pour vannes de zone séries 6442, 6443...3BY, 6444 et 6443.

Code

R69276	1/2"
R69277	3/4"
R69280	1"
R59466	1 1/4"



Insert de rechange pour vannes de zone séries 676, 677 et 678.

Code

F69221	pour série 677/678
F69240	pour série 676

Groupe de régulation motorisé (versions précédentes 167...A2L, 167...UPM, 167...WYP)

167



Vanne trois voies à secteur (régulation égal pourcentage/linéaire) et servomoteur trois points.

Version à droite.

Pmax d'exercice : 10 bar.
Tmax d'exercice : 100 °C.

Raccordements :

1 1/2" M x 1 1/4" M x 1 1/2" F écrou tournant.

Code Kvs (m³/h)

167032	6,3
---------------	-----



1	-
---	---

167



Vanne trois voies à secteur (régulation égal pourcentage/linéaire) et servomoteur trois points.

Version à gauche.

Pmax d'exercice : 10 bar.
Tmax d'exercice : 100 °C.

Raccordements :

1 1/2" M x 1 1/4" M x 1 1/2" F écrou tournant.

Code Kvs (m³/h)

167042	6,3
---------------	-----



1	-
---	---

Moteurs de rechange pour groupes de régulation motorisés série 167.

Code Tension V

167012	version à droite	230	1	-
167022	version à gauche	230	1	-
167014	version à droite	24	1	-
167024	version à gauche	24	1	-



Collecteurs pour planchers chauffants

pages 103, 107, 109



Poignée pour collecteurs séries 671.

Code

449000



Insert de rechange pour collecteurs séries 662, 671, 668...S1, 668 et 663.

Code

F19159 pour série 662
F69357 pour série 671
F69590 pour série 668...S1
F69122 pour série 668, 663



Débitmètre de rechange pour collecteurs séries 671, 664 et 668...S1.

Échelle débitmètre (l/min)

Code

F69937 1-4 pour série 671
F69564 1-5 pour série 668...S1
F69912 0-5 série 664



Mécanisme micrométrique de rechange pour collecteurs séries 662..7 et 668.

Code

F69793 pour série 662..7
F69184 pour série 668

Réducteurs de pression

pages 130, 131, 132, 133, 134, 135



Raccord union à joint plat avec joint pour réducteurs de pression séries 5350, 5351, 5360 et 5365.

Code

R59787 1/2"
R59788 3/4"
R59789 1"
R59485 1 1/4"
R59581 1 1/2"
R59487 2"



Cartouche de rechange. Pour réducteurs séries 5350 et 5351.

Code

535004 1/2" - 3/4"
535006 1"
535017 1 1/4" (535074-535075)
535007 1 1/4" - 1 1/2" - 2"
R52484* clé de démontage pour filtre et cartouche

* Uniquement pour réducteur de 1/2", 3/4" et 1"



Porte filtre transparent pour réducteurs série 5351.

Code

R56276



Filtre pour série 5351.

Code

R59767



Cartouche de rechange. Pour réducteurs séries 5360, 5362, 5365 et 5366.

Code

536004 1/2"
536005 3/4" - 1"
536027 1 1/4" - 1 1/2" (5360)
536008 1 1/2" (5365) - 2" - DN 65



Cartouche de rechange. Pour réducteurs séries 5330, 5331, 5332 et 5334.

Code

533000

Mitigeurs thermostatiques

pages 144



Cartouche de rechange. Pour mitigeurs thermostatiques série 5230.

Code

523005 1/2" - 3/4" - Ø 22
523006 1" - 1 1/4" - Ø 28
523008 1 1/2" - 2"

Mitigeurs électroniques LEGIOMIX®

Pièces de rechange pour mitigeur électronique avec programmes de désinfection thermique programmable série 6000.3 avec raccords filetés, **version laiton brut, 230 V.**

Code

645112	servomoteur 230 V (AC) pour 600053-600093
F69798	corps vanne sans racc. union et sans portesonde pour 3/4"
F69799	corps vanne sans racc. union et sans portesonde pour 1"
F69801	corps vanne sans racc. union et sans portesonde pour 1 1/4"
F69803	corps vanne sans racc. union et sans portesonde pour 1 1/2"-2"
F69807	sonde de départ pour 3/4"-1"-1 1/4"
F69804	sonde de départ pour 1 1/2"-2"
F69591	sonde bouclage pour vérification désinfection
F69531	portesonde d'applique
F69433	régulateur avec progr. de désinfection (non communicant 230 V)
F69888	batterie de rechange pour régulateur
F69752	carte électronique (à remplacer lorsqu'il n'y a plus de batterie)
R19101	thermomètre

Pièces de rechange pour mitigeur électronique avec programmes de désinfection thermique série 6000 avec raccords à brides, **230 V.**

Code

F69381	sonde de température départ et retour
F69393	vannes trois voies avec raccord à bride pour 600006
F69394	vannes trois voies avec raccord à bride pour 600008
F69395	servomoteur 230 V (~) pour 600006 et 600008
F69433*	régulateur avec progr. de désinfection (non communicant 230 V)
F69591	sonde bouclage pour vérification désinfection
F69531	portesonde d'applique



* Utilisable en remplacement de l'ancien modèle.



6002 Actionneur

Actionneur mitigeur électronique.
Modèle sans régulateur.
 Raccordements filetés. Composé de :
 - une vanne trois voies,
 - servomoteur,
 - une sonde de température de départ,
 - un thermomètre,
 - un raccord porte-accessoires
 Alimentation : 230 V - 50/60 Hz - (6,5+6) VA.
 Pmax d'exercice : 10 bar.
 Tmax d'entrée : 100 °C.
 Indice de protection : IP 65 (servomoteur).



Code		Kvs (m³/h)		
600251	3/4"	8,4	1	-
600261	1"	10,6	1	-
600271	1 1/4"	21,2	1	-
600281	1 1/2"	32,5	1	-
600291	2"	41,0	1	-

Disconnecteurs

pages 178, 179



Raccord union avec joint.
 Pour disconnecteurs série 574.

Code

R59482	1/2"
R59483	3/4"
R59484	1"
R59485	1 1/4"
R59486	1 1/2"
R59487	2"

Raccords à étanchéité O-Ring

pages 214, 216,
217, 218



Joint O-Ring de rechange.
 Pour raccords trois pièces séries 588 et 5881.
 Pour raccords mécaniques séries 900, 903, 904, 9050, 9057, 9058, 9060, 9067, 9068, 930, 910, 913 et 914.
 Pour installations hydrauliques et pour usage alimentaire.

Code

R97020	Ø 8
R97022*	Ø 10
R97021	Ø 10
R97023	Ø 12
R97024	Ø 14
R47037	Ø 15
R97025	Ø 16
R97026	Ø 18
R97027	Ø 22

* Seulement pour raccords codes 900310, 903010, 904310, 910310, 913010 et 914310.



Bagues de serrage de rechange.
 Pour raccords mécaniques séries 900, 903, 904, 9050, 9057, 9058, 9060, 9067, 9068, 930, 910, 913 et 914.

Code

R91236	Ø 8
R91237*	Ø 10
R91238	Ø 10
R91239	Ø 12
R41423	Ø 14
R41424	Ø 15
R91240	Ø 16
R41448	Ø 18
R91235	Ø 22
R91241	Ø 28

* Seulement pour raccords codes 900310, 903010, 904310, 910310, 913010 et 914310.

Mitigeurs thermostatiques SOLAR

page 281

2523



Cartouche de rechange.
 Pour mitigeurs thermostatiques **série 2523 SOLAR.**

Code

252305	1/2" - 3/4"
---------------	-------------

2523



Cartouche de rechange.
 Pour mitigeurs thermostatiques **série 2523 SOLAR.**

Code

252306	1" - 1 1/4"
252308	1 1/2" - 2"

MÉMO TECHNIQUE



TABLEAU DE CORRESPONDANCE DES DIFFÉRENTS DIAMÈTRES DE TUYAUTERIE

Diamètre nominal (DN)	en Pouce	Raccords vissés en mm	Ø extérieur acier en mm (selon DIN 2448)	Ø extérieur cuivre en mm (selon EN 1057)
6	1/8"	5 x 10	10,2	8
8	1/4"	8 x 13	13,5	10
10	3/8"	12 x 17	17,2	12
15	1/2"	15 x 21	21,3	18
20	3/4"	20 x 27	26,9	22
25	1"	26 x 34	33,7	28
32	1 1/4"	33 x 42	42,4	35
40	1 1/2"	40 x 49	48,3	42
50	2"	50 x 60	60,3	54
60	2 1/4"	60 x 70	70	64
65	2 1/2"	66 x 76	76,1	76,1
80	3"	80 x 90	88,9	88,9
90	3 1/2"	90 x 102	101,6	-
100	4"	102 x 114	114,3	108
125	5"	127 x 140	139,7	-
150	6"	152 x 165	168,3	-

INDICE DE PROTECTION (IP)

Indice	1er chiffre = protection contre les poussières	2ème chiffre = protection contre l'eau
0	Aucune protection	Aucune protection
1	Protégé contre les corps solides > 50 mm	Protégé contre les chutes verticales de gouttes d'eau
2	Protégé contre les corps solides > 12 mm	Protégé contre les chutes de gouttes d'eau jusqu'à 15° de la verticale
3	Protégé contre les corps solides > 2,5 mm	Protégé contre l'eau de pluie jusqu'à 60° à la verticale
4	Protégé contre les corps solides > 1 mm	Protégé contre les projections d'eau de toutes directions
5	Protégé contre les poussières	Protégé contre les jets d'eau de toutes directions à la lance
6	Totalement protégé contre les poussières	Protégé contre les paquets de mer
7		Protégé contre les effets de l'immersion
8		Matériel submersible dans des conditions spécifiées (immersion prolongée)

FORMULES UTILES
Puissance :

$P = M.C.\Delta t$; où P : puissance en kW
 M : débit massique en kg/s
 C : capacité thermique massique en kJ/kg
 Δt : écart thermique en K

communément admis pour l'eau :

$$P = Q \times 1,16 \times \Delta t$$

Q en m³/s

Calcul du débit volumique :

$Q_v = v \times s$ où Qv : débit volumique en m³/s
 v : vitesse en m/s
 s : section en m²

Calcul section de tuyauterie :

$s = (\pi \times d^2) / 4$ où s : en m²
 d : diamètre du tube en m

Pertes de charge pour circuit d'eau :

$\Delta p = Q_v^2 / K_{vs}^2$ où Δp : perte de charge en bar
 $Q_v = K_{vs} \times \sqrt{\Delta p}$ Qv : débit volumique en m³/h
 Kvs : caractéristique hydraulique en m³/h

Le Kvs d'une vanne est le débit qui la traverse pour une différence de pression de 1 bar.

Kvs d'une vanne :

$$K_{vs} = Q \text{ en m}^3/\text{h} / \sqrt{\Delta p \text{ en bar}}$$

Autorité d'une vanne :

$a = \Delta p_v / (\Delta p_v + \Delta p_{\text{circuit}})$ où Δpv : perte de charge de la vanne
 a = 0,5 lorsque Δpv = Δpcircuit Δpcircuit : perte de charge du circuit dans lequel la vanne fait varier le débit

TABLEAUX DE CONVERSION DES DIFFÉRENTES UNITÉS DE MESURE
UNITÉ DE TEMPÉRATURE

Unité	Symbole	°C	K	°F
Celsius	°C	-	°C + 273,15	$9/5 \times °C + 32$
Kelvin	K	K - 273,15	-	$9/5 \times K - 459,67$
Fahrenheit	°F	$5/9 (°F - 32)$	$5/9 (°F + 459,67)$	-

UNITÉ DE VOLUME

Unité	Symbole	m ³	cm ³ - l	dm ³ - ml
mètre cube	m³	-	10 ³	10 ⁵
décimètre cube - litre	dm³ - l	10 ⁻³	-	10 ³
centimètre cube - millilitre	cm³ - ml	10 ⁻⁵	10 ⁻³	-

UNITÉ D'ÉNERGIE

Unité	Symbole	Valeur de l'unité	J	kWh	kcal
joule	J	1 N x 1 m	-	$0,278 \cdot 10^{-6}$	$0,239 \cdot 10^{-3}$
kilowatt-heure	kWh	1000 W x 1 h = 3,6.10 ⁶ J	3,6.10 ⁶	-	860
kilocalorie	kcal	4187 J	4187	$1,162 \cdot 10^3$	-

UNITÉ DE PUISSANCE

Unité	Symbole	Valeur de l'unité	W	kW	kcal/h
Watt	W	1 J/s	-	10 ⁻³	0,860
kilowatt	kW	1000 W	10 ³	-	860
kilocalorie heure	kcal/h	1/860 kW = 1,162 W	1,162	$1,162 \cdot 10^3$	-

UNITÉ DE PRESSION

Unité	Symbole	bar	mbar	m C.E.	mm C.E.	kPa	daPa	Pa
bar	bar	1	1.000	10,2	10.200	100	10.000	100.000
millibar	mbar	0,001	1	0,01019368	10,2	0,1	10	100
m de colonne d'eau	m C.E.	0,098039	98,1	1	1.000	9,81	981	9.810
mm de colonne d'eau	mm C.E.	0,000098	0,09804	0,001	1	0,00981	0,9804	9,81
kilo Pascal	kPa	0,01	10	0,01019368	101,937	1	100	1.000
deca Pascal	daPa	0,0001	0,1	0,0010194	1,02	0,01	1	10
Pascal	Pa	0,00001	0,01	0,0001020	0,10197	0,001	0,10	1

CONDITIONS GÉNÉRALES DE VENTE

Caleffi France ne pratiquant pas la vente au public, ce tarif est donné à titre indicatif. Les professionnels déterminent librement leurs prix dans le respect de la réglementation en vigueur.

Nous n'effectuons les ventes qu'aux « conditions » indiquées ci-après, de sorte que les commandes que nous acceptons sont traitées en fonction de ces mêmes conditions, par dérogation expresse à toute autre norme, sauf accord écrit et signé de notre part.

1. Les commandes ou les engagements contractés par nos représentants ne sont valables qu'après notre acceptation ou confirmation.
2. Les données - dimensions, articles, prix, caractéristiques, performances et toutes les autres données figurant sur nos catalogues, tarifs, prospectus, circulaires, etc. - ne sont fournies qu'à titre indicatif; elles peuvent subir des modifications sans aucun préavis et ne sont définitives que pour nous-mêmes en cas d'indication expresse sur le formulaire d'acceptation ou de confirmation.
3. Tous les dessins ou les documents techniques se référant à nos produits, même s'ils ont été remis au client, restent toujours notre propriété exclusive, et ne peuvent être utilisés par le client, ou bien copiés, reproduits, transmis ou communiqués à des tiers, sans notre autorisation préalable écrite.
4. Les prix indiqués dans nos tarifs s'entendent « marchandise nue » et les emballages ou moyens de protection, prévus pour éviter tout dommage et toute détérioration aux matériels dans des conditions de transport normales, sont facturés au prix de revient et nous n'acceptons pas leur éventuel retour.
5. Nos marchandises voyagent aux risques et périls du destinataire étant donné qu'elles s'entendent vendues départ usine, sauf indication écrite contraire. Nous ne les assurons donc pas pour le transport, sauf sur demande expresse et écrite du client, qui se charge des frais y afférents.
6. Nos emballages étant exécutés dans les règles de l'art, toute réserve quant à l'utilisation et toutes demandes de dommages-intérêts devront être formulées en cas de défaillance, aux transporteurs.
7. Les essais de fiabilité sont effectués à notre usine durant les heures de travail ordinaires, selon les systèmes prévus par l'industrie du secteur ; ces essais ne pourront être effectués sur les lieux d'installation qu'avec notre autorisation expresse et qu'après communication écrite, adressée dûment à l'avance, de la date d'exécution desdits essais.
Nous considérerons comme valables uniquement les essais que le client aura réalisés contradictoirement avec un de nos techniciens.
8. Notre garantie ne se limite qu'au remplacement pur et simple de la pièce qui devra nous être tout d'abord renvoyée et exclut donc les éventuels frais et dommages-intérêts, quels qu'ils soient. Nous ne remplacerons quoi qu'il en soit que les pièces de notre production que nous aurons reconnues comme défectueuses suite à une réclamation formulée par le client dans le délai maximum prévu par la norme en vigueur. Notre responsabilité se limite toutefois aux défauts qui apparaîtraient dans des conditions d'utilisation normale et correcte de notre produit.
9. Pour être valables, les réclamations devront nous parvenir dans les 8 jours à compter de la date de réception de la marchandise.
10. Les délais d'exécution indiqués sur nos offres ou acceptations sont purement indicatifs et non définitifs. Ils pourraient en effet être suspendus de plein droit en cas d'incendie, d'inondation, de grève et d'autres causes de force majeure.
11. Sauf dérogation écrite, tous les paiements doivent être effectués auprès de notre siège et en euros. Les lettres de change ou tout autre moyen de paiement convenu d'un commun accord ne comportent aucune modification ou dérogation à la présente norme. En cas de paiement échelonné, le non-respect d'une échéance comporte la déchéance automatique du terme, l'exigibilité immédiate de tout le montant et fait courir les intérêts moratoires ainsi que ceux de la réévaluation monétaire selon les indices Istat du coût de la vie de la Chambre de Commerce de Novara.
12. Pour tout différend découlant de notre vente, le contrat sera réglé par la Loi Italienne et le Tribunal de Novara sera seul compétent.

Nous nous réservons le droit d'améliorer ou de modifier les produits décrits ainsi que leurs caractéristiques techniques à tout moment et sans préavis.

Les produits contenus dans ce catalogue ont été développés, et sont fabriqués et commercialisés suivant le Système de Gestion Qualité EN ISO 9001.
Les produits signalés dans l'index par un "point vert ●", sont uniquement commercialisés.



CALEFFI FRANCE

45 Avenue Gambetta

26000 France

Tel. +33 (0)4 75 59 95 86

infos.france@caleffi.com

www.caleffi.com



© Copyright 2021 Caleffi