

Zawór upustowy bezpieczeństwa termicznego

PL

© Copyright 2022 Caleffi

Seria 543

Ogólnie



Zawory upustowe bezpieczeństwa termicznego produkowane przez firmę Caleffi zgodne są z wymaganiami bezpieczeństwa określonymi przez Dyrektywę 2014/68/EU Parlamentu Europejskiego i Rady Unii Europejskiej. Dyrektywa ujednocila urządzenia ciśnieniowe dla państw członkowskich. Poniższa instrukcja jest zgodna z wymaganiami zawartymi w artykule 3.4 załącznika 1 dyrektywy w sprawie urządzeń ciśnieniowych Dyrektywa 2014/68/EU i musi być załączona z produktami sprzedawanymi.



Basart geprüft
EN 14597
Sicherheit
Regelmäßige
Überwachung
www.tuv.com
ID: 0000021744

Funkcja

Zawory upustowe bezpieczeństwa termicznego ograniczają temperaturę wody w kotłach na paliwo stałe wyposażone w wbudowany podgrzewacz ciepłej wody użytkowej lub wymiennik bezpieczeństwa. Kiedy ustawiona temperatura zostanie osiągnięta, zawór otwiera się odprowadzając konieczną ilość wody do utrzymania w kotle temperatury w granicach bezpieczeństwa. Zawór jest zgodny z wymaganiami normy EN 14597. Może być stosowany w kotłach na paliwo stałe o mocy nie wyższej niż 100 kW, w instalacjach zgodnych z EN 12828, UNI 10412-2 i EN 303-5.

Zakres produktów

543**543503** 3/4"**543513** 3/4"

Wymiary

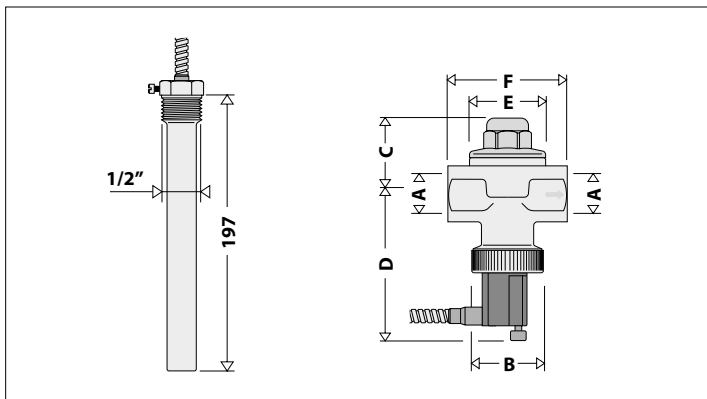

Kod	A	B	C	D	E	F	Waga (kg)
543503/543513	3/4"	Ø 40	42	86	Ø 42	70	1,00

Specyfikacja techniczna

Materiały:	- korpus: - 543503:	mosiądz EN 12165 CW617N
	- 543513:	mosiądz EN 12165 CW617N, chromowany
	- trzpień kontrolny:	mosiądz EN 12164 CW614N
	- uszczelnienie elementu zamykającego:	EPDM
	- uszczelnienia:	EPDM
	- sprężyna:	stal nierdzewna
	- pokrywa ochronna:	POM

Maks. ciśnienie pracy:	10 bar
Temperatura upustu:	98 °C (+0 °C -4 °C)
Zakres temperatury pracy:	5-110 °C
Zdolność upustowa przy 110 °C i Δp 1 bar:	3000 l/h
Zakres temperatury otoczenia:	0-80 °C
Typ zadziałania (EN 14597):	2 KP (certyfikowany - podwójny sensor - 50000 cykli testowych)
Maks. temperatura czujnika:	130 °C
Medium:	woda
Kategoria PED:	IV
Przyłącza:	3/4" GW x 3/4" GW
Tuleja zanurzeniowa:	1/2" GZ
Długość kapilary:	1300 mm

Instalacja

Przed instalacją zaworu należy upewnić się że instalacja wolna jest od zanieczyszczeń, które mogłyby osadzić się na elementach zaworu. Zalecamy montaż filtrów na zasilaniu zimnej wody i regularne ich sprawdzanie. Kiedy ustawiona temperatura w źródle ciepła zostanie osiągnięta zawór stopniowo otwiera się, powoduje to dopływ wody wodociągowej która utrzymuje temperaturę kotła w bezpiecznym zakresie. Należy sprawdzić czy zdolności upustowe zaworu są wystarczające dla zastosowanego źródła ciepła oraz instalacji.

Ze względów bezpieczeństwa wszystkie zawory odcinające na doprowadzeniu wody do zaworu muszą być otwarte. Zalecamy zastosowanie reduktora ciśnienia na podłączeniu wody zimnej z nastawą dopasowaną do wymagań instalacji.

Zawór musi być zamontowany na przewodzie poziomym z osią elementu zamykającego ustawioną pionowo. Dopuszcza się montaż zaworu obróconego o 90° (z osią elementu zamykającego w pozycji poziomej), nie dopuszczalny jest montaż zaworu „do góry nogami”.

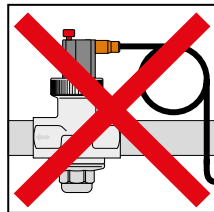
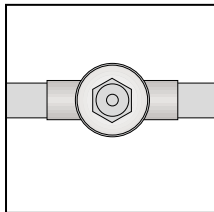
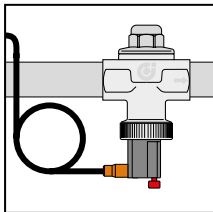

W zależności od metody podawania paliwa i rodzaju naczynia wzbiorczego (otwarte lub zamknięte) czujnik zaworu należy zamontować w obudowie kotła (tuleja musi być zanurzona w wodzie zasilającej instalację ogrzewania) lub na przewodzie zasilającym przed zaworami odcinającymi (w maksymalnej odległości od kotła wynoszącej 50 cm).

Należy upewnić się czy zawór został zamontowany zgodnie z kierunkiem przepływu wskazanym na korpusie. Po zamontowaniu korpusu należy do niego podłączyć część wyposażoną w czujnik. Zamocować element przy pomocy nakrętki (Rys. a). Ustawić wyjście kapilary obracając czarną pokrywę (Rys. b). Dokręcić nakrętkę (Rys. c).

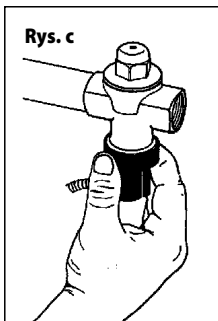
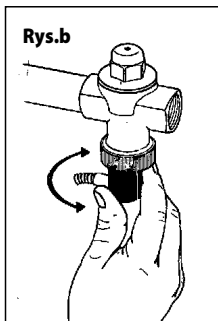
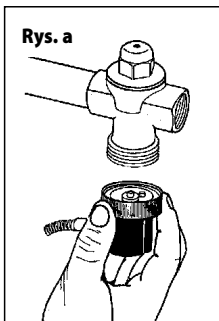

Instalacja zaworu z kotłem wyposażonym w zbiornik wody.

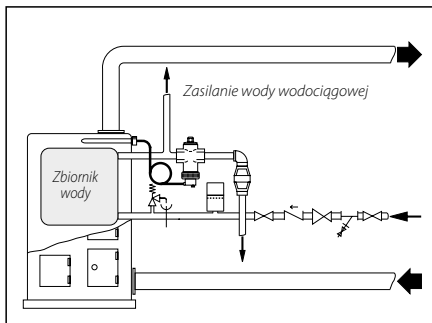

Instalacja zaworu z kotłem z węzłownicą schładzającą.

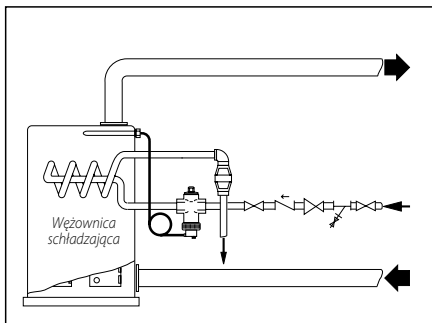

Podłączenie upustu

Średnica rury upustowej musi być taka sama jak średnica upustu zaworu. Maksymalna długość nie może być większa niż 2 m, na tym odcinku nie może być zamontowanych więcej niż 2 kolana. Jeśli te ograniczenia są przekroczone (2 m lub więcej niż 2 kolana) należy zastosować średnicę o jedną dymensję większą. Maksymalnie dozwolone są 3 kolana oraz 4 m rury. Odcinek spustowy nie może być prowadzony w przeciwnym kierunku. Rura spustowa zaworu bezpieczeństwa musi być wykonana tak, aby nie dopuścić do nieprawidłowego funkcjonowania zaworów i nie powodować szkód dla osób lub mienia. Zgodnie z obowiązującymi przepisami wylot zaworu bezpieczeństwa musi być widoczny i podłączony do odpowiedniego przewodu odpływowego. Jeśli przewód odpływowy podłączony jest do rury kanalizacyjnej z lejkiem, średnica przewodu odpływowego musi być dwukrotnie większa niż średnica wypływu zaworu.

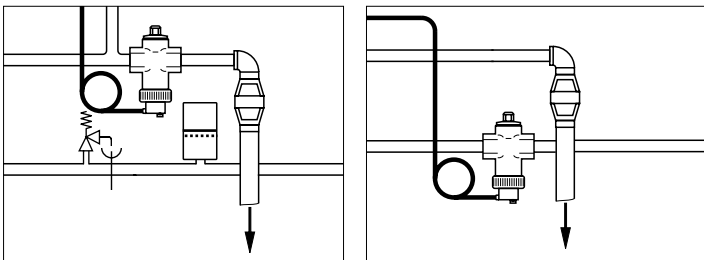

Konserwacja

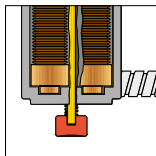

Na dole zaworu znajduje się czerwony przycisk za pomocą którego można otworzyć zawór, w ten sposób można sprawdzić działanie zaworu. Zalecamy aby przynajmniej raz w roku sprawdzić czy zawór pracuje poprawnie.

Gwarancja

W przypadku sporów języki referencyjne to język włoski i angielski. Ponadto obowiązują warunki określone w OGÓLNYCH WARUNKACH SPRZEDAŻY i w niniejszej instrukcji.

Bezpieczeństwo



Montaż zaworu musi być przeprowadzony przez wykwalifikowany personel zgodnie z załączoną instrukcją i w odniesieniu do obowiązujących przepisów.

W przypadku nieodpowiedniej instalacji, uruchomienia i konserwacji zaworów niezgodnie z powyższą instrukcją może dojść do uszkodzenia zaworu. Należy zwrócić szczególną uwagę na szczelność połączeń. Przy montażu należy zwrócić uwagę aby nie uszkodzić mechanicznie gwintów. Po uszkodzeniu gwintu mogą pojawić się pęknięcia oraz nieszczelności hydrauliczne wyrządzające szkody osobom lub rzeczom. Temperatura wody powyżej 50 °C może powodować poważne oparzenia. W trakcie instalacji, uruchomienia i konserwacji zaworów bezpieczeństwa należy zachować konieczne środki ostrożności, aby wysokie temperatury cieczy nie naraziły nikogo na niebezpieczeństwo.

Pozostawić tą instrukcję użytkownikowi

Caleffi S.p.A.
S.R. 229 n° 25
28010 Fontaneto d'Agogna
Italy