



Caleffi **XS**[®]

Filtre-décanteur magnétique pour chaudière murale

Série 5459

www.caleffi.com



- **eXtra Small**, le filtre-décanteur magnétique le plus compact du marché.
- **eXtra eSthétique**, par ses lignes chromées et blanches il s'intègre parfaitement dans un cadre domestique.
- **eXtra Sûr**, ses mailles retiennent toutes les impuretés présentes dans le circuit de chauffage afin de protéger l'installation.
- **eXtra Strong**, l'aimant interne sépare et retient la magnétite afin d'éviter d'endommager les circulateurs et les échangeurs.
- **eXtra verSatile**, grâce aux deux versions disponibles, avec raccordement en équerre ou en ligne, il peut être installé sous n'importe quel type de chaudière.



CALEFFI
Hydronic Solutions

CARACTÉRISTIQUES TECHNIQUES



CODE	CONNEXIONS
545900	3/4" M x 3/4" F écrou tournant, raccordement équerre
545910	3/4" M x 3/4" F écrou tournant, raccordement en ligne
Matériau corps	Laiton chromé
Pmax d'exercice	3 bar
Tmax d'exercice	90 °C

FONCTIONNEMENT

Le fonctionnement du filtre-décanteur magnétique se base sur trois principes :

- la filtration mécanique à travers les mailles en acier qui retiennent les impuretés
- le champ magnétique permettant de séparer les particules ferreuses
- une grande chambre de décantation des saletés.

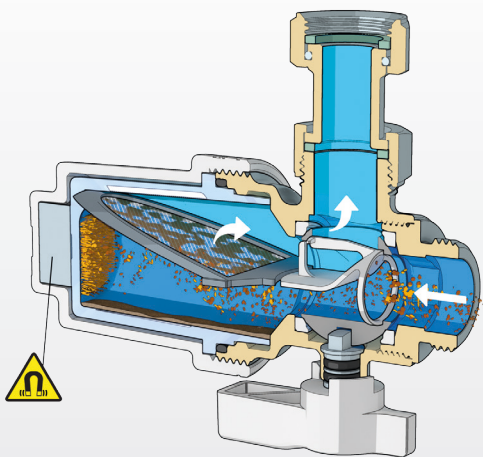

La chambre dispose de fenêtres transparentes qui permettent de vérifier s'il est nécessaire de nettoyer les éléments internes.

INSTALLATION

Les deux types de raccordement (équerre ou en ligne), et les dimensions particulièrement réduites permettent de l'installer sous n'importe quel type de chaudière, sur le circuit de retour.

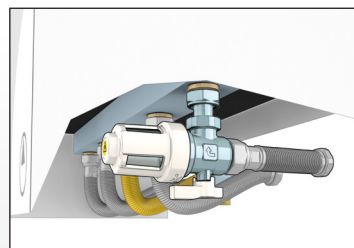

Il est équipé d'une douille à écrou tournant pour faciliter le montage sous la chaudière.

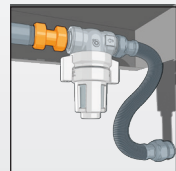
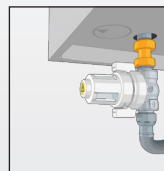
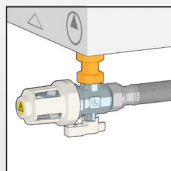

ENTRETIEN

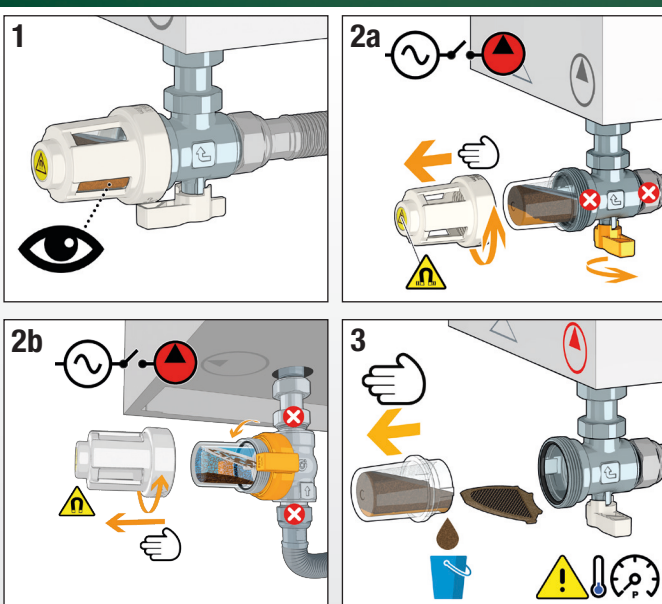

KIT DE RINÇAGE ET D'INSERTION D'ADDITIFS

Le dispositif est utilisable comme point d'insertion d'additifs chimiques servant au lavage, à la protection ou au rinçage de l'installation, à l'aide du kit approprié.

CODE
F0001037

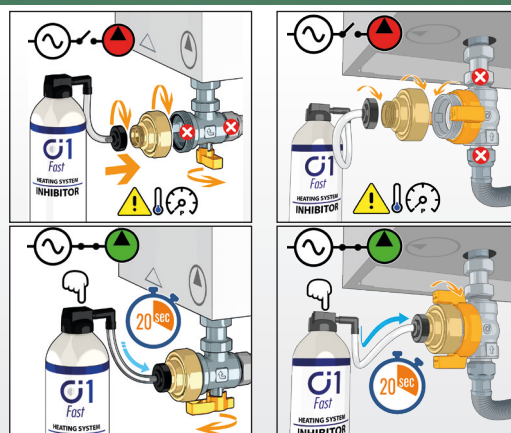

DOCUMENTATIONS DE RÉFÉRENCE

Série 5459

- Notice technique 01357

CALEFFI
Hydronic Solutions

NOUS NOUS RÉSERVONS LE DROIT D'AMÉLIORER OU DE MODIFIER LES PRODUITS DÉCRITS AINSI QUE LEURS CARACTÉRISTIQUES TECHNIQUES À TOUT MOMENT ET SANS PRÉAVIS.

© Copyright 2023 Caleffi

• Caleffi France 45 Avenue Gambetta · 26000 Valence · France
Tél. +33 (0)4 75 59 95 86 · info@caleffi.com · www.caleffi.com
• Caleffi International N.V. - Moesdijk 10 - 6004 AX Weert - NL
NL tel. +31 495 54 77 33 · info.nl@caleffi.com · www.caleffi.com
BE tel. +32 89 38 68 68 · info.be@caleffi.com · www.caleffi.com

0363723FR