

DIRTMAGCLEAN®

Odlučovač nečistôt s magnetom

Séria 5790

www.caleffi.com

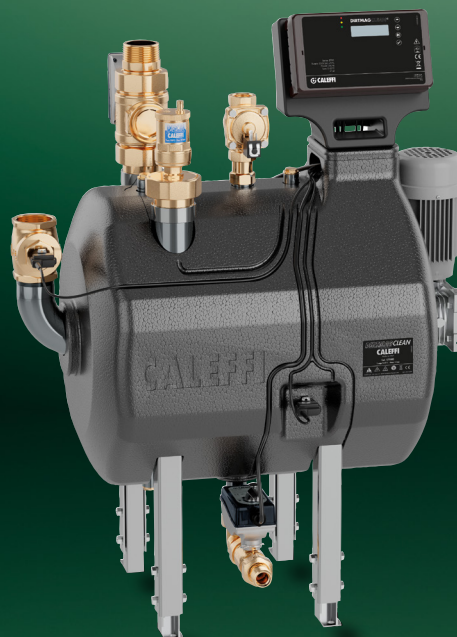
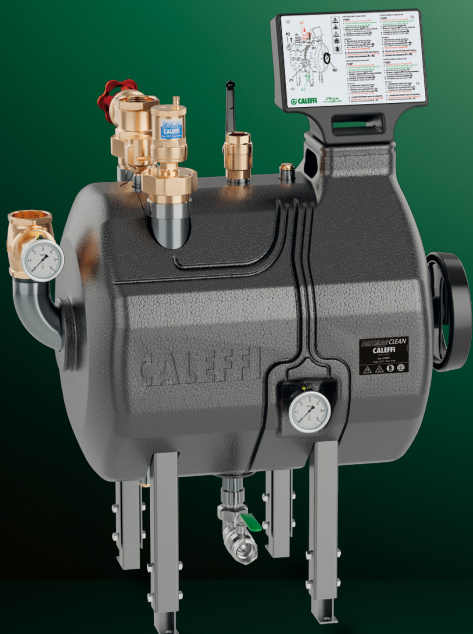

PATENTOVÉ CHRÁNENÉ

- Používa sa v regulátoroch vykurovacích systémov na postupné a úplné odstránenie nečistôt a znečistenia z okruhu.
- Filtračné vložky sa môžu čistiť úplne automaticky (kód 579000) alebo manuálne (kód 579001).
- Filtračné sito postupne blokuje častice.. Magnety na povrchu filtračnej vložky zároveň oddeľujú železné častice.
- Samočistiaca verzia sa dodáva s elektronickým regulátorom, ktorý možno diaľkovo ovládať pomocou BMS s protokolom MODBUS-RTU.
- Flexibilná inštalácia typu in-line (vstavaná) alebo by-pass (s obtokom) podľa požiadaviek inštalácie.
- Vďaka veľkej ploche filtračného sita sú tlakové straty minimálne.



CALEFFI
Hydronic Solutions

PRODUKTOVÝ RAD

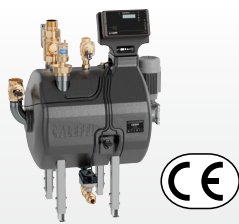

Samočistiaci

KÓD 579000

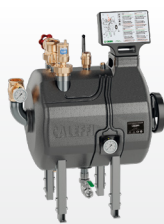

Manuálna verzia

KÓD 579001

TECHNICKÉ ŠPECIFIKÁCIE

Materiál telesa	nerezová oceľ AISI 304
Maximálny prevádzkový tlak	10 bary
Teplotný rozsah	5–85 °C
Odporúčaný prietok	5–20 m ³ /h
Kv	45 m ³ /h
Kapacita separácie častíc	až po 2 µm

PREVÁDZKA A KOMPONENTY

- 1) Jednotka filtra s magnetmi
- 2) Regulátor
- 3) Jednotka samočistenia s motorovým pohonom
- 4) Snímače teploty a tlaku
- 5) Automatické ventily s motorovým pohonom
- 6) Odvzdušňovací otvor
- 7) Izolácia
- 8) Nastaviteľné nožičky
- 9) Ventil ovládaný elektromagnetom
- 10) Poistný ventil
- 11) Podtlakový prerušovač

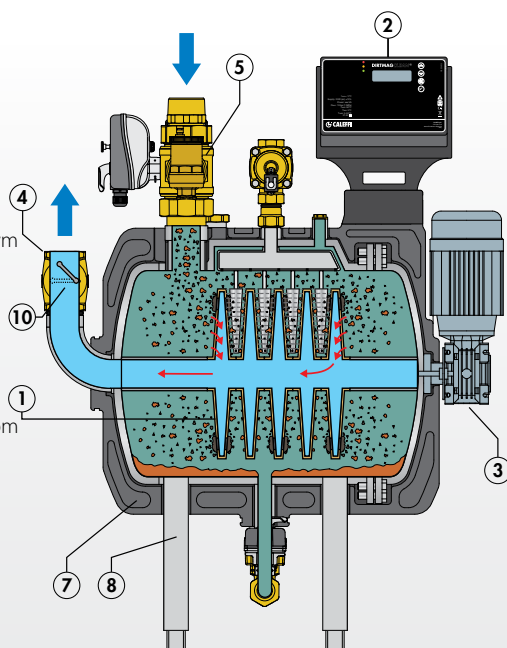

Normálny prevádzkový

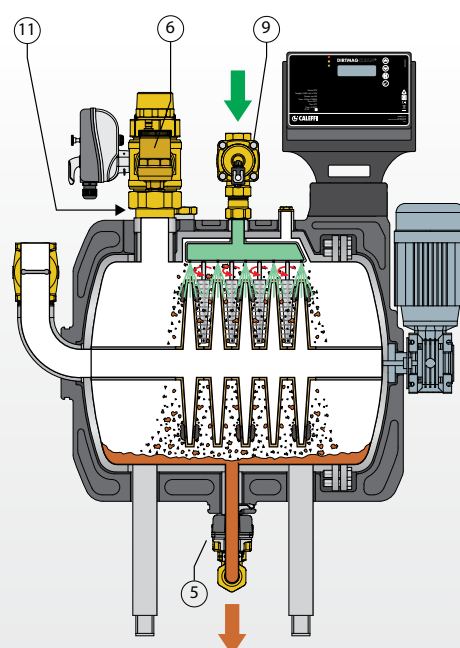

Automatické čistenie

APLIKAČNÁ SCHÉMA

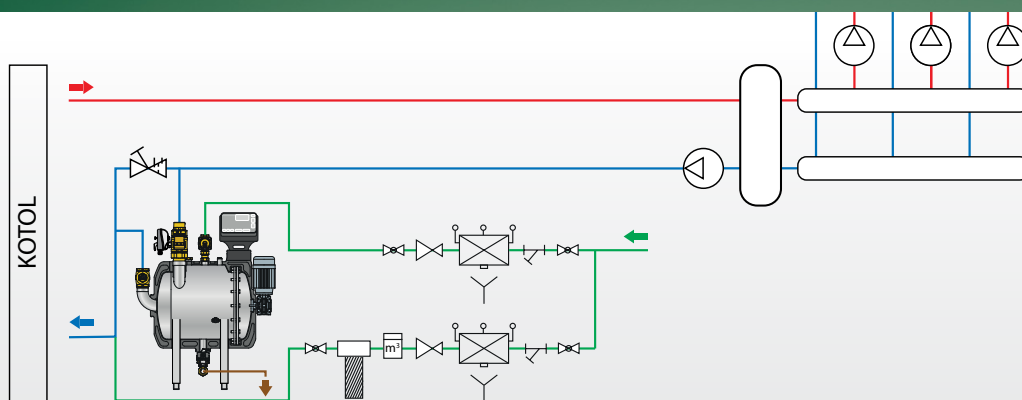

CALEFFI
Hydronic Solutions