

# Rozdzielacze centralne



## Seria 550

01261/16 PL



### Funkcja

Rozdzielacze centralne stosowane są w instalacjach grzewczych i chłodniczych w celu umożliwienia podłączenia stref o różnych parametrach do jednego źródła ciepła/chłodu.

Rozdzielacze dostępne są w różnych konfiguracjach, co pozwala na ich optymalny dobór dla danej instalacji.

Rozdzielacze mogą być dodatkowo wyposażone w łupki izolacyjne aby zapewnić optymalną izolację termiczną tak w instalacjach grzewczych jak również w chłodniczych.

### Zakres produktów

Kod 550020	rozdzielacz centralny 2	średnica 1 1/4"; wyjście: 1 1/2" z nakrętką (rozstaw 125 mm)
Kod 550030	rozdzielacz centralny 3	średnica 1 1/2"; wyjście: 1 1/2" z nakrętką (rozstaw 125 mm)
Kod 550040	rozdzielacz centralny 4	średnica 1 1/2"; wyjście: 1 1/2" z nakrętką (rozstaw 125 mm)
Kod 550021	rozdzielacz centralny 2+1	średnica 1 1/4"; wyjście: 1 1/2" z nakrętką (rozstaw 125 mm)
Kod 550031	rozdzielacz centralny 3+1	średnica 1 1/2"; wyjście: 1 1/2" z nakrętką (rozstaw 125 mm)

### Specyfikacja techniczna

#### Materiały

Korpus: stal lakierowana  
 Maksymalne ciśnienie pracy: 10 bar  
 Zakres temperatury pracy: 5÷110°C

Medium: woda i nietoksyczne roztwory glikolu  
 wyłączone z dyrektywy 67/548/EC

Przyłącza: – główne: 2 i 2+1: 1 1/4" GZ  
 3, 4 i 3+1: 1 1/2" GZ  
 – wyjścia: 1 1/2" z nakrętkami  
 – wyposażony w nakrętki do montażu ściennego M8x1,25

Rozstaw: – główne: 120 mm  
 – wyjścia: 125 mm

#### Specyfikacja techniczna izolacji (opcjonalnie)

Materiał: PE-X o zamkniętej strukturze komórkowej  
 Grubość: 20 mm  
 Gęstość: – część wewnętrzna: 30 kg/m<sup>3</sup>  
 – część zewnętrzna: 50 kg/m<sup>3</sup>  
 Przewodność cieplna (DIN 52612): – w 0°C: 0,038 W/(m·K)  
 – w 40°C: 0,045 W/(m·K)  
 Współczynnik odporności na wnikanie pary wodnej (DIN 52615): > 1300  
 Zakres temperatury pracy: 0÷100°C  
 Odporność ogniowa (DIN 4102): klasa B2

### Charakterystyka hydrauliczna

Średnica wewnętrzna rozdzielacza: – 2 i 2+1: Øi 53 mm  
 – 3, 3+1 i 4: Øi 69 mm

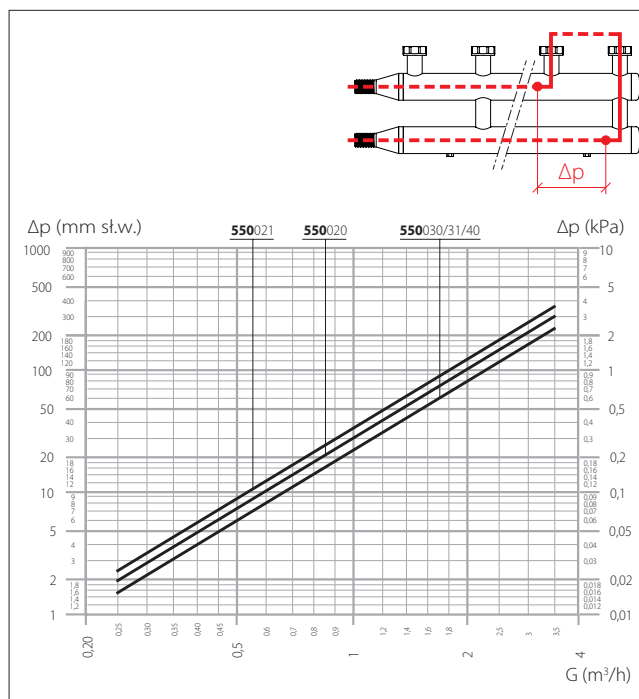

## Wymiary

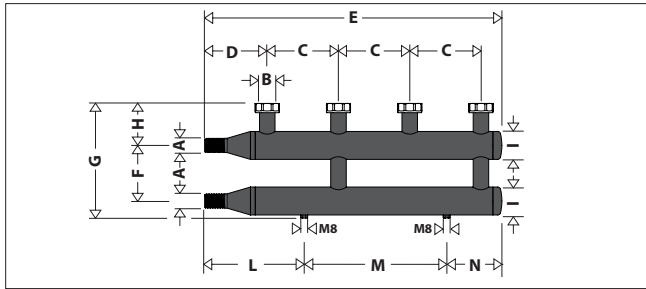

Kod	A	B	C	D	E	F	G	H	I	L	M	N	Waga (kg)
550020	1 1/4"	1 1/2"	125	137	557	120	247	91	Ø60	199	250	108	6,1

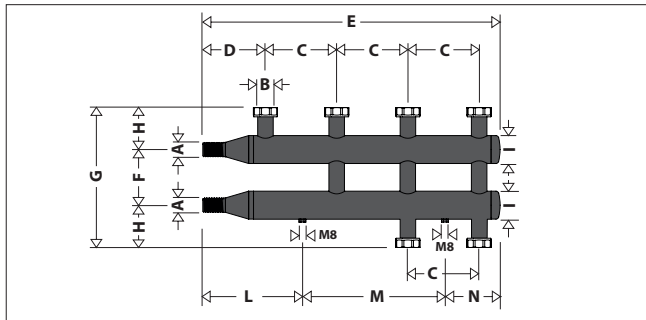

Kod	A	B	C	D	E	F	G	H	I	L	M	N	Waga (kg)
550021	1 1/4"	1 1/2"	125	137	557	120	301	91	Ø60	199	250	108	6,5

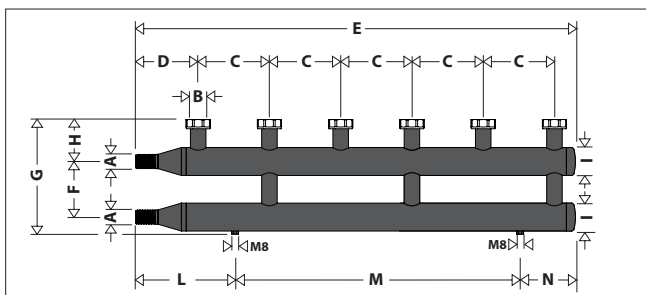

Kod	A	B	C	D	E	F	G	H	I	L	M	N	Waga (kg)
550030	1 1/2"	1 1/2"	125	151	823	120	263	91	Ø76	213	500	110	11,3

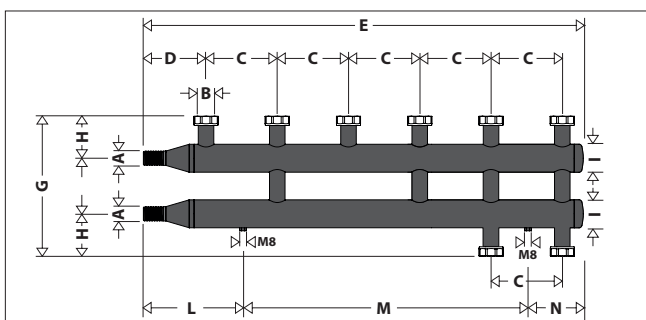

Kod	A	B	C	D	E	F	G	H	I	L	M	N	Waga (kg)
550031	1 1/2"	1 1/2"	125	151	823	120	317	91	Ø76	213	500	110	11,7

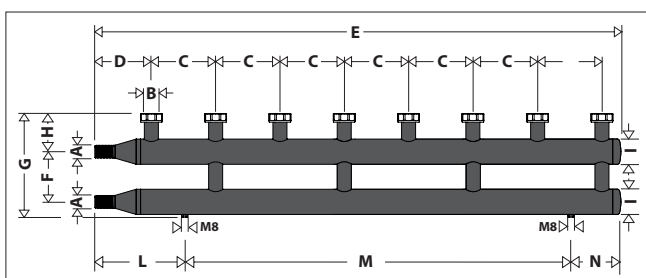

Kod	A	B	C	D	E	F	G	H	I	L	M	N	Waga (kg)
550040	1 1/2"	1 1/2"	125	151	1073	120	263	91	Ø76	213	750	110	14,9

## Instalacja

Rozdzielacze z serii 550 wyposażone są w nakrętki zamontowane na wyjściach z rozdzielacza. Podczas montażu należy zwrócić szczególną uwagę na poprawne podłączenie rurociągów zasilania oraz rurociągów powrotu tak na zasilaniu rozdzielacza jak i na poszczególnych wyjściach. Schemat podłączenia znajduje się na korpusie.

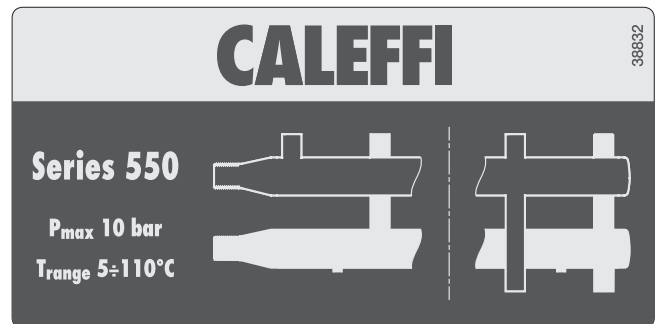

Rozdzielacze z serii 550 mogą być instalowane poziomo, w pozycji odwróconej, a także pionowo przyłączami głównymi skierowanymi ku górze, aby zapobiec tworzeniu się korka powietrznego.

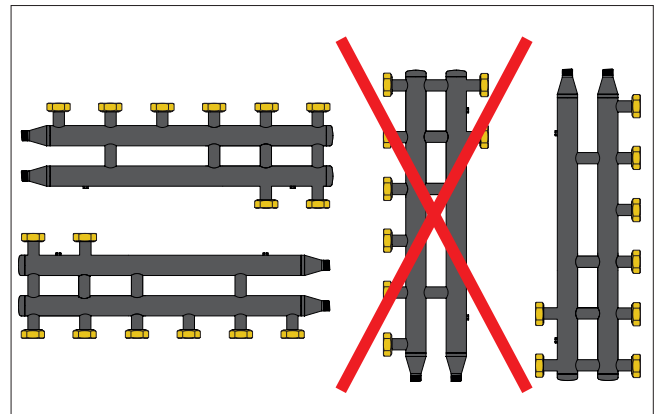

### Przystosowane do montażu ściennego

Rozdzielacze z serii 550 wyposażone są w nakrętki M8 do montażu ściennego (wsporniki, kołki rozporowe, śruby i nakrętki nie są dostarczane w komplecie).

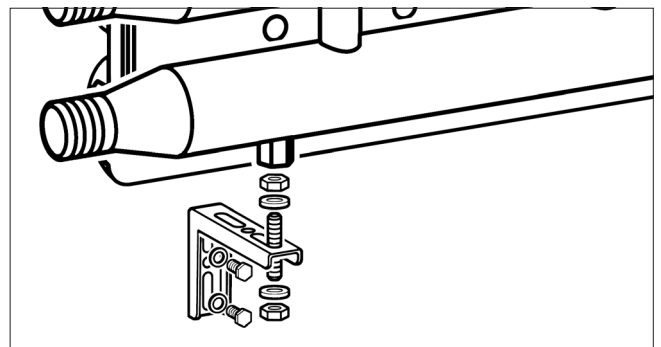

### Pojemność

Kod	Pojemność (litry)
550020	2,5
550021	2,6
550030	6,0
550031	6,1
550040	7,9

## Akcesoria



Izolacja dla rozdzielaczy z serii 550. Do zastosowania w instalacjach grzewczych i chłodniczych.



## 559

Para zaślepek z uszczelkami dla nieużywanych przyłączy rozdzielacza.

Kod

559001

Kod

**CBN550020** dla rozdzielacza 2

**CBN550021** dla rozdzielacza 2 + 1

**CBN550030** dla rozdzielacza 3

**CBN550031** dla rozdzielacza 3 + 1

**CBN550040** dla rozdzielacza 4

## Schemat zastosowania

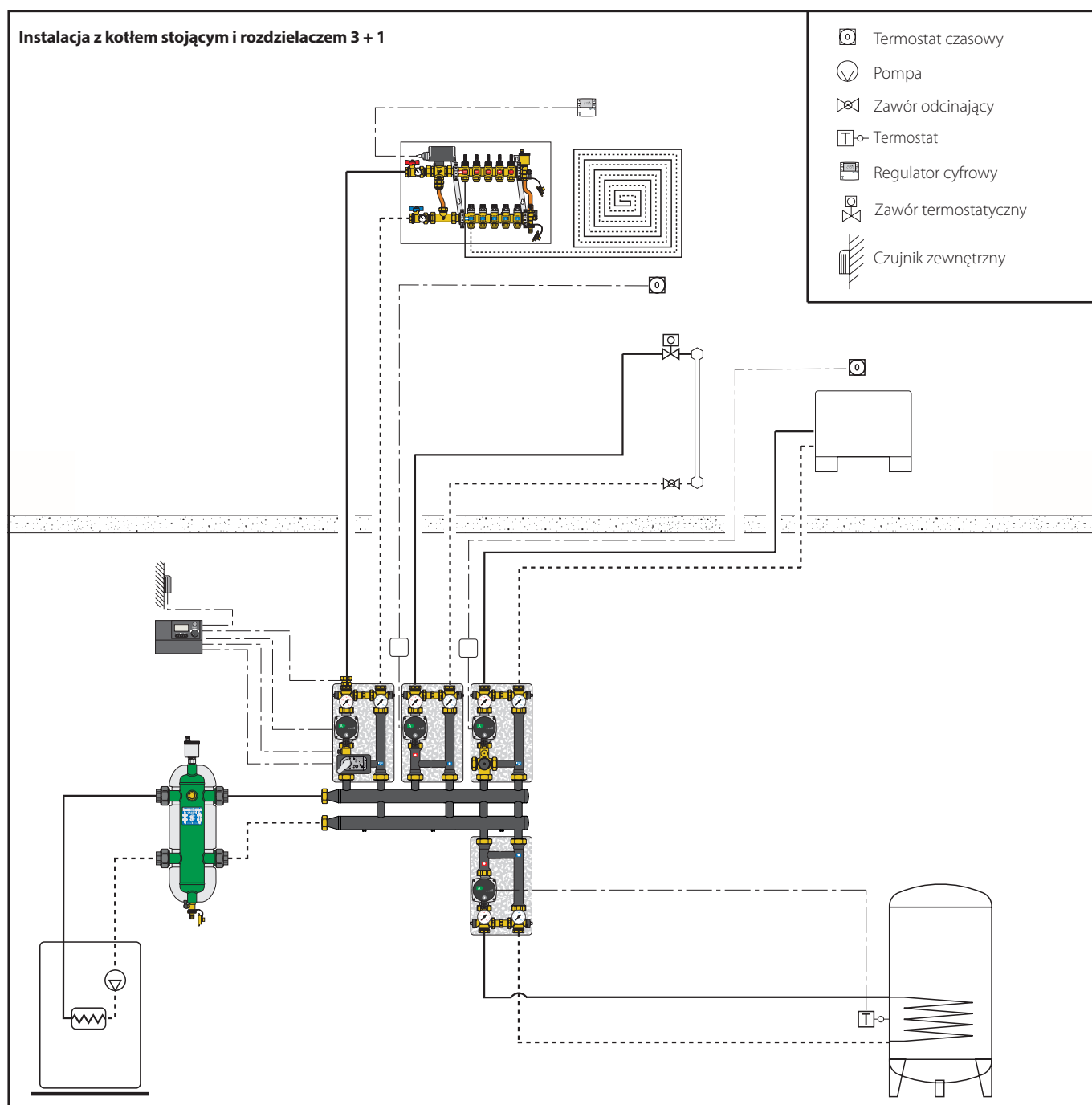

**Kod 550020**

Rozdzielacz centralny, 2 wyjścia. Korpus z lakierowanej stali. Przyłącze główne 1 1/4" GZ, rozstaw 120 mm. Przyłącza wyjściowe 1 1/2" z nakrętką, dwa wyjścia górne, rozstaw 125 mm. Medium: woda i roztwory glikolu, maksymalne stężenie glikolu 30%. Maksymalne ciśnienie pracy 10 bar. Zakres temperatury pracy 5÷110°C (0÷100°C z izolacją). Przystosowany do montażu na ścianie z nakrętkami M8x1,25.

**Kod 550030**

Rozdzielacz centralny, 3 wyjścia. Korpus z lakierowanej stali. Przyłącze główne 1 1/2" GZ, rozstaw 120 mm. Przyłącza wyjściowe 1 1/2" z nakrętką, trzy wyjścia górne, rozstaw 125 mm. Medium: woda i roztwory glikolu, maksymalne stężenie glikolu 30%. Maksymalne ciśnienie pracy 10 bar. Zakres temperatury pracy 5÷110°C (0÷100°C z izolacją). Przystosowany do montażu na ścianie z nakrętkami M8x1,25.

**Kod 550040**

Rozdzielacz centralny, 4 wyjścia. Korpus z lakierowanej stali. Przyłącze główne 1 1/2" GZ, rozstaw 120 mm. Przyłącza wyjściowe 1 1/2" z nakrętką, cztery wyjścia górne, rozstaw 125 mm. Medium: woda i roztwory glikolu, maksymalne stężenie glikolu 30%. Maksymalne ciśnienie pracy 10 bar. Zakres temperatury pracy 5÷110°C (0–100°C z izolacją). Przystosowany do montażu na ścianie z nakrętkami M8x1,25.

**Kod 550021**

Rozdzielacz centralny, 2+1 wyjść. Korpus z lakierowanej stali. Przyłącze główne 1 1/4" GZ, rozstaw 120 mm. Przyłącza wyjściowe 1 1/2" z nakrętką, dwa wyjścia górne i jedno dolne, rozstaw 125 mm. Medium: woda i roztwory glikolu, maksymalne stężenie glikolu 30%. Maksymalne ciśnienie pracy 10 bar. Zakres temperatury pracy 5÷110°C (0÷100°C z izolacją). Przystosowany do montażu na ścianie z nakrętkami M8x1,25.

**Kod 550031**

Rozdzielacz centralny, 3+1 wyjść. Korpus z lakierowanej stali. Przyłącze główne 1 1/2" GZ, rozstaw 120 mm. Przyłącza wyjściowe 1 1/2" z nakrętką, trzy wyjścia górne i jedno dolne, rozstaw 125 mm. Medium: woda i roztwory glikolu, maksymalne stężenie glikolu 30%. Maksymalne ciśnienie pracy 10 bar. Zakres temperatury pracy 5÷110°C (0÷100°C z izolacją). Przystosowany do montażu na ścianie z nakrętkami M8x1,25.

**Kod CBN5500..**

Izolacja dla rozdzielaczy z serii 550. Wykonana z PEX o zamkniętej strukturze komórkowej. Dla instalacji grzewczych i chłodniczych.

**Kod 559001**

Para zaślepek z uszczelkami dla nieużywanych wyjść rozdzielacza. Średnica 1 1/2" GZ.

Zastrzegamy sobie prawo do wprowadzania zmian w produktach i zmian ich danych technicznych zawartych w niniejszej publikacji w jakimkolwiek czasie, bez wcześniejszego powiadomienia.