

# Zawory odpowietrzające i spustowe do grzejników

Seria 505 – 5054 – 5055 – 5080 – 560



01056/15 PL



## Funkcja

Niniejsza karta techniczna zawiera informacje dotyczące:

- automatycznych i ręcznych zaworów odpowietrzających do grzejników,
- zaworów spustowych do grzejników z przewodem odwadniającym.

Zadaniem zaworów odpowietrzających ręcznych jak i automatycznych jest usunięcie powietrza gromadzącego się w grzejnikach w czasie napełnienia instalacji jak również podczas normalnej pracy.

Zawór spustowy pozwala w łatwy sposób usunąć wodę z grzejnika bez konieczności jego demontażu.

## Zakres produktów

Seria 505	Ręczny zawór odpowietrzający	Średnice 1/8", 1/4", 3/8" GZ
Seria 5054	Ręczny zawór odpowietrzający z regulowanym wyjściem	Średnice 1/8", 1/4", 3/8", 1/2" GZ
Seria 5055	Ręczny zawór odpowietrzający z dodatkowym uszczelnieniem	Średnice 1/8", 1/4", 3/8", 1/2" GZ
Seria 5080	Automatyczny, higroskopijny zawór odpowietrzający	Średnice 1/8", 1/4", 3/8", 1/2" GZ
Kod 560421	Zawór spustowy do grzejników	Średnica 1/2" GZ
Kod 560000	Przewód odwadniający	

## Specyfikacja techniczna

seria ↔	505 / 5054	5055	5080	560421
<b>Materiał</b>				
– Korpus:	mosiądz EN 12164 CW614N; niklowany	mosiądz EN 12164 CW614N; niklowany	mosiądz EN 12164 CW614N; niklowany	mosiądz EN 12164 CW614N; niklowany
– Pokrętło:	POM białe RAL 9010	POM białe RAL 9010	POM białe RAL 9010	
– Zewnętrzne uszczelnienie:	PTFE	PTFE	PTFE	EPDM
– Wewnętrzne uszczelnienie	POM/EPDM	EPDM	EPDM	NBR
<b>Wykonanie</b>				
– Max. ciśnienie pracy:	10 bar	10 bar	10 bar	10 bar
– Max. temperatura pracy:	90°C	90°C	100°C	100°C

## Wymiary

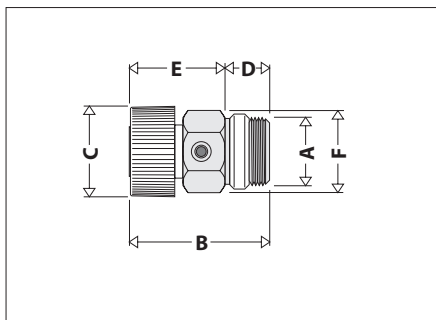

Kod	A	B	C	D	E	F
505111	1/8"	29	18	7	22	Es.13
505121	1/4"	29	18	7	22	Es.13
505131	3/8"	32	18	7	25	Es.17

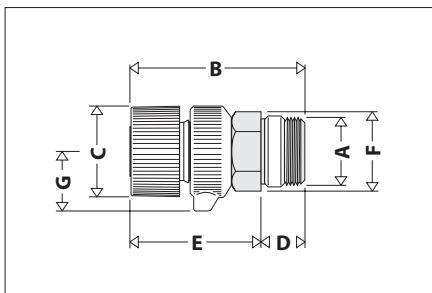

Kod	A	B	C	D	E	F	G
505411	1/8"	36,5	18	7	29,5	Es.13	12
505421	1/4"	36,5	18	7	29,5	Es.13	12
505431	3/8"	37	18	7	30	Es.17	12
505441	1/2"	42	18	10	32	Es.18	12

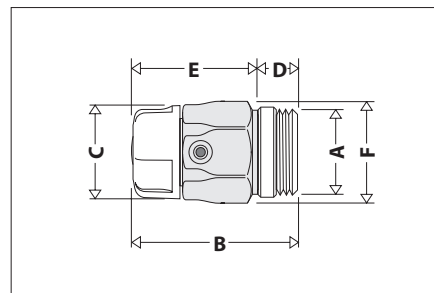

Kod	A	B	C	D	E	F
505511	1/8"	30	18	7	23	Es.14
505521	1/4"	30	18	7	23	Es.14
505531	3/8"	33	18	7	26	Es.17
505541	1/2"	35	18	10	25	Es.17

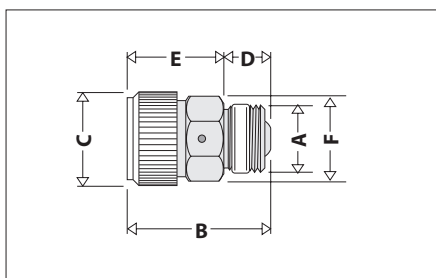

Kod	A	B	C	D	E	F
508011	1/8"	30	18	10	20	Es.15
508021	1/4"	30	18	10	20	Es.15
508031	3/8"	30,5	18	10,5	20	Es.17
508041	1/2"	33	18	10	23	Es.17

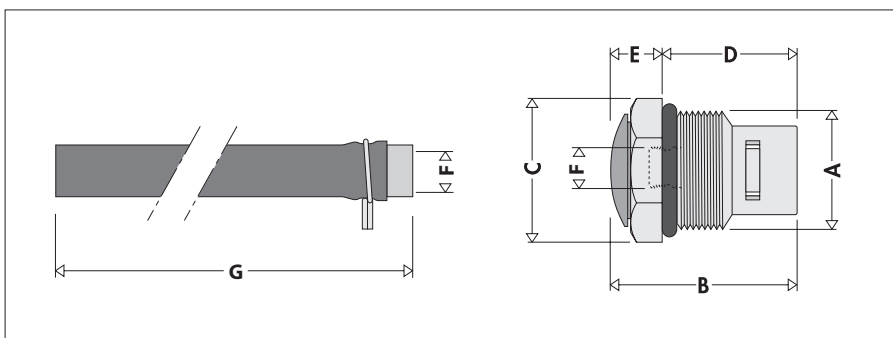

Kod	A	B	C	D	E	F	G
560421	1/2"	32,5	Es.22	22,5	10	8 p.1	-
560000	-	-	-	-	-	8 p.1	205

## Zasada działania / Szczegóły konstrukcyjne

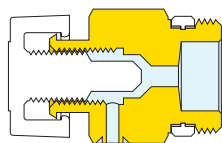

**505**  
Zawór 505 jest ręcznym odpowietrznikiem do grzejników. W celu odpowietrzenia należy odkręcić pokrętło do momentu pojawienia się wody.

**5055**  
Odpowietrzenie jak w zaworach serii 505. Wyposażony dodatkowo w wewnętrzny element uszczelniający wykonany z elastycznego materiału.

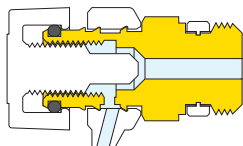
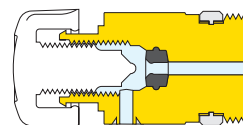

**5054**  
Odpowietrzenie jak zaworach z serii 505. Dodatkowo wyposażony w regulowane wyjście powietrza.

## 5080

Zawory z serii 5080 mogą pracować automatycznie lub ręcznie. Odpowietrzenie ręczne jak w zaworach z serii 505. Praca automatyczna opiera się na zastosowaniu wewnątrz zaworu dysków wykonanych z celulozy.

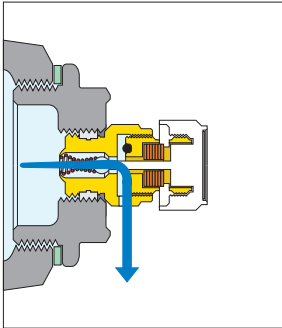
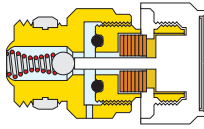

W celu ręcznego odpowietrzenia należy przekręcić pokrętko o jeden obrót. Zaleca się ręczne odpowietrzenie podczas napełniania instalacji.

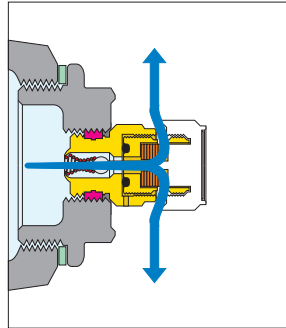

Praca automatyczna odbywa się przy całkowicie zamkniętym pokrętku.

Dyski wykonane z celulozy pod wpływem wody zwiększają swoją objętość o 50%.

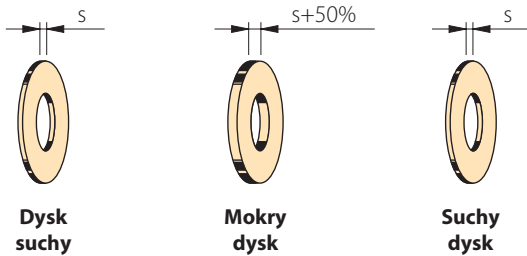

Podczas normalnej pracy instalacji dyski pod wpływem wody zwiększają swoją objętość i zamykają zawór odpowietrzający. W chwili pojawienia się powietrza dyski schną, co pozwala na uwolnienie zgromadzonego powietrza.

Czas zamknięcia zaworu jest bardzo krótki i zajmuje kilka sekund. Czas schnięcia jest taki, że nie ma żadnych problemów z cyklem usuwania powietrza.

### Czas schnięcia dysków

Temperatura wody °C	40	50	60	70	80	90	100
Czas w godzinach	6	5	2 1/2	1 1/2	1	1/2	1/4

### Wymienny wkład

Zawór jest skonstruowany w taki sposób, aby możliwa była wymiana elementu higroskopijnego bez konieczności opróżniania grzejnika. W przypadku złej jakości wody (woda niefiltrowana, duża twardość) w instalacji zalecamy wymianę w okresie nie dłuższym niż 36 miesięcy.

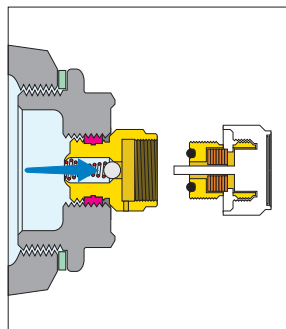

## 560

Zawór spustowy montowany jest w dolnej części grzejnika. Po wkręceniu przewodu odwadniającego do zaworu, należy wyciągnąć wewnętrzny element uszczelniający (zgodnie z poniższym schematem).

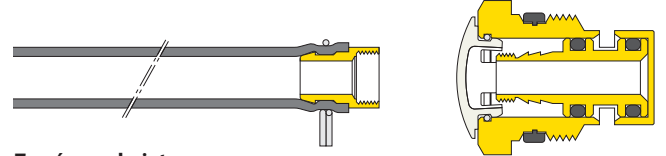

Zawór zamknięty

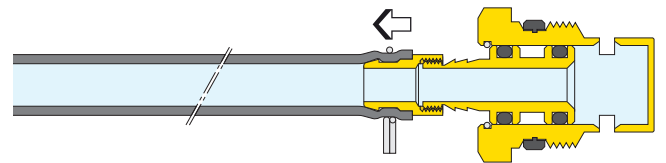

Zawór otwarty

### Sposób użycia



**1** Odkręcić kapturek zabezpieczający



**2** Wkręcić przewód odwadniający



**3** Wyciągnąć przewód odwadniający, końcówkę przewodu skierować do pojemnika na wodę

**Seria 505**

Zawór odpowietrzający do grzejników. Przyłącza gwintowane 1/8" GZ (od 1/8" do 3/8") z uszczelnieniem z PTFE. Korpus z mosiądzu, niklowany. Pokrętko odporne na temperaturę z POM. Maksymalna temperatura pracy 90°C. Maksymalne ciśnienie pracy 10 bar.

---

**Seria 5054**

Zawór odpowietrzający do grzejników. Przyłącza gwintowane 1/8" GZ (od 1/8" do 3/8") z uszczelnieniem z PTFE. Korpus z mosiądzu, niklowany. Pokrętko odporne na temperaturę z POM. Maksymalna temperatura pracy 90°C. Maksymalne ciśnienie pracy 10 bar. Regulowane wyjście powietrza.

---

**Seria 5055**

Zawór odpowietrzający do grzejników z dodatkowym uszczelnieniem z EPDM. Przyłącza gwintowane 1/8" GZ (od 1/8" do 1/2") z uszczelnieniem z PTFE. Korpus z mosiądzu, niklowany. Pokrętko odporne na temperaturę z POM. Maksymalna temperatura pracy 90°C. Maksymalne ciśnienie pracy 10 bar.

---

**Seria 5080**

Automatyczny, higroskopijny zawór odpowietrzający do grzejników. Przyłącza gwintowane 1/8" GZ (od 1/8" do 1/2") z uszczelnieniem z PTFE. Korpus z mosiądzu, niklowany. Pokrętko odporne na temperaturę z POM. Maksymalna temperatura pracy 90°C. Maksymalne ciśnienie pracy 10 bar. Wymienny element higroskopijny.

---

**Kod 560421**

Zawór spustowy do grzejników. Przyłącza gwintowane 1/2" GZ z uszczelnieniem zewnętrznym z EPDM, uszczelnienie wewnętrzne z NBR. Korpus z mosiądzu, niklowany. Maksymalna temperatura pracy 100°C. Maksymalne ciśnienie pracy 10 bar. Zaprojektowany do współpracy z przewodem odwadniającym (kod 560000).

---

**Kod 560000**

Przewód odwadniający do współpracy z zaworem spustowym o kodzie 560421.

---

*Zastrzegamy sobie prawo do wprowadzania zmian w produktach i zmian ich danych technicznych zawartych w niniejszej publikacji w jakimkolwiek czasie, bez wcześniejszego powiadomienia.*