

## Cassetta di distribuzione

serie 5891

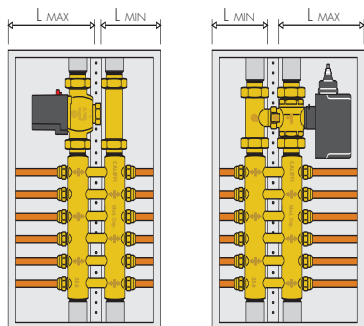

### Sceita del posizionamento della cassetta

Per un corretto posizionamento della cassetta occorre preventivamente conoscere la tipologia impiantistica adottata. Il fondo della cassetta presenta una foratura per il fissaggio dei supporti collettore in posizione disassata, per consentire un corretto alloggiamento nell'impiego con valvole di zona. **Bisognerà pertanto assicurarsi che la porzione più larga del fondo della cassetta (L MAX) risulti dalla stessa parte del comando della valvola di zona.**

### Installazione della cassetta

1. Rimuovere il coperchio della cassetta svitando le quattro viti agli angoli dello stesso.

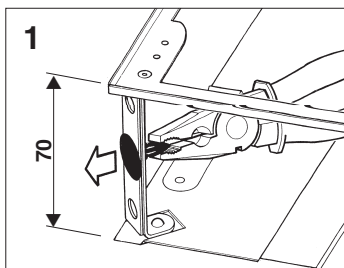

2. La cassetta viene fornita di serie con una profondità di 70 mm.

Per variare tale misura occorre asportare con l'aiuto di una pinza i quattro piolini presenti agli angoli della cassetta premendo contemporaneamente le due linguette del piolino stesso e spingendolo verso l'esterno (Fig. 1).

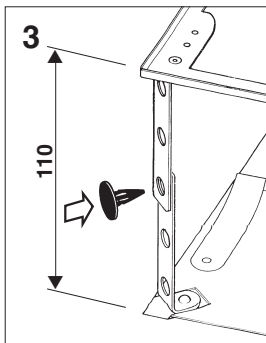
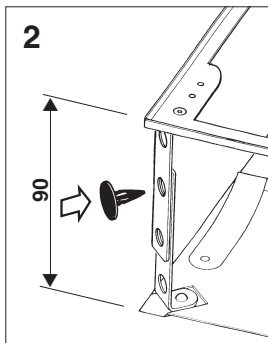

3. Dopo aver scelto la misura desiderata, 90 mm (Fig. 2) oppure 110 mm (Fig. 3), si riposizionano i piolini esercitando una semplice pressione.

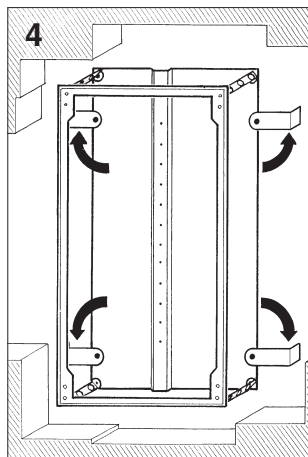

**4.** Inserire la cassetta nel vano di alloggiamento nella giusta posizione ed alla giusta profondità, ruotare le zanche verso l'esterno della cassetta e procedere alla loro muratura.

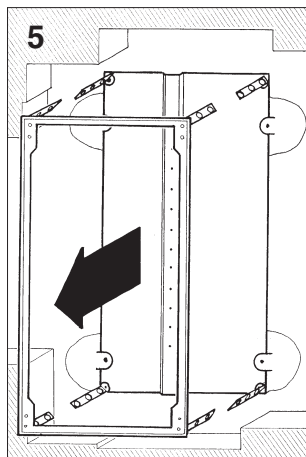

**5.** Per agevolare l'installazione della parte idraulica occorre rimuovere il telaio superiore della cassetta, togliendo i piolini come già spiegato al punto 2.

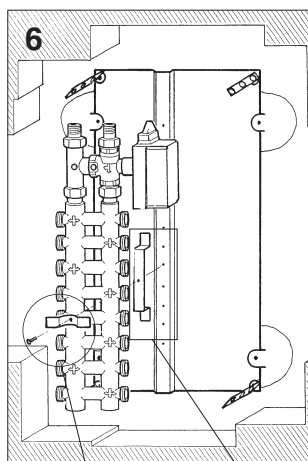

**6.** Presentare il collettore in cassetta per scegliere la giusta posizione di fissaggio della staffa di supporto fornita in confezione.

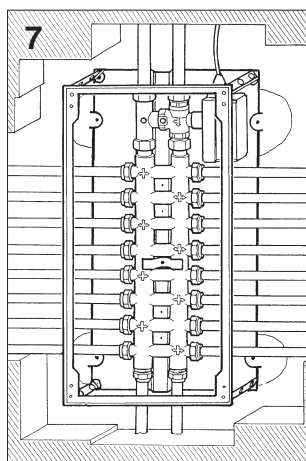

**7.** Dopo aver posizionato la parte idraulica, occorre riposizionare il telaio superiore reinsertando nei loro alloggiamenti i piolini.

**Per evitare eventuali manomissioni della profondità scelta, occorre reinsertare i piolini dall'interno cassetta verso l'esterno.**

